

FCCW5*
FCCX5*

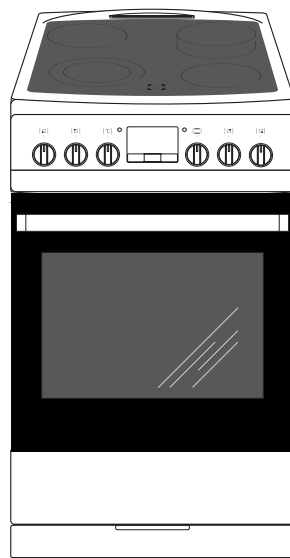

KASUTUSJUHEND / ELEKTRIPLIIT

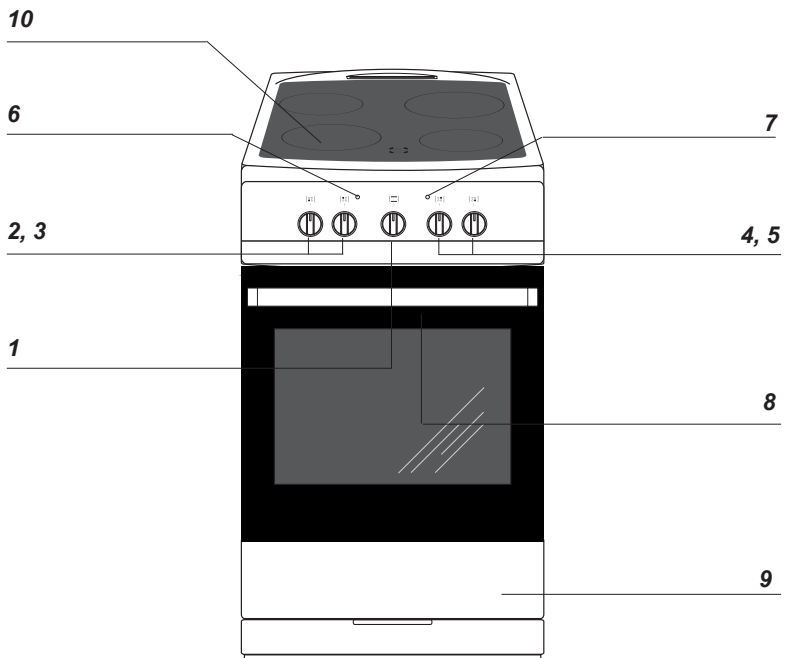

1a

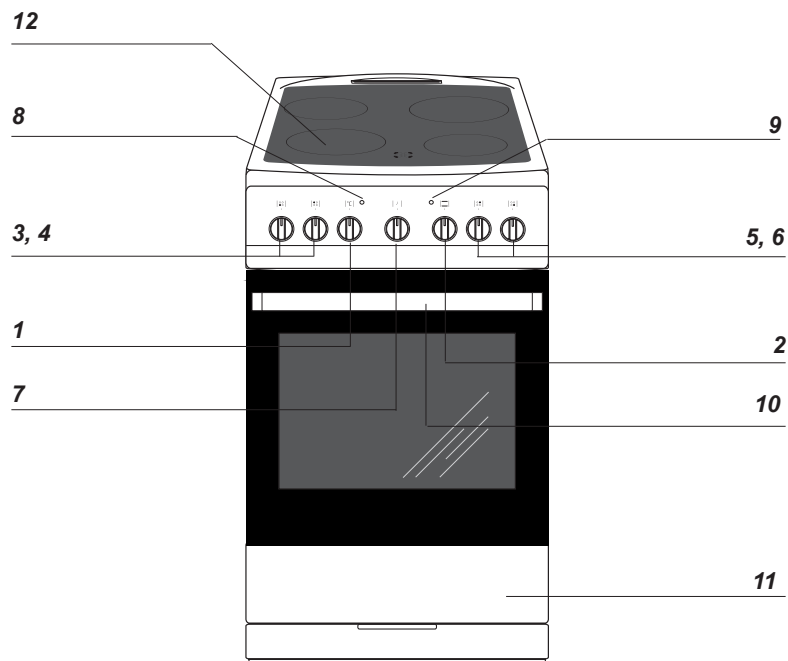

1b

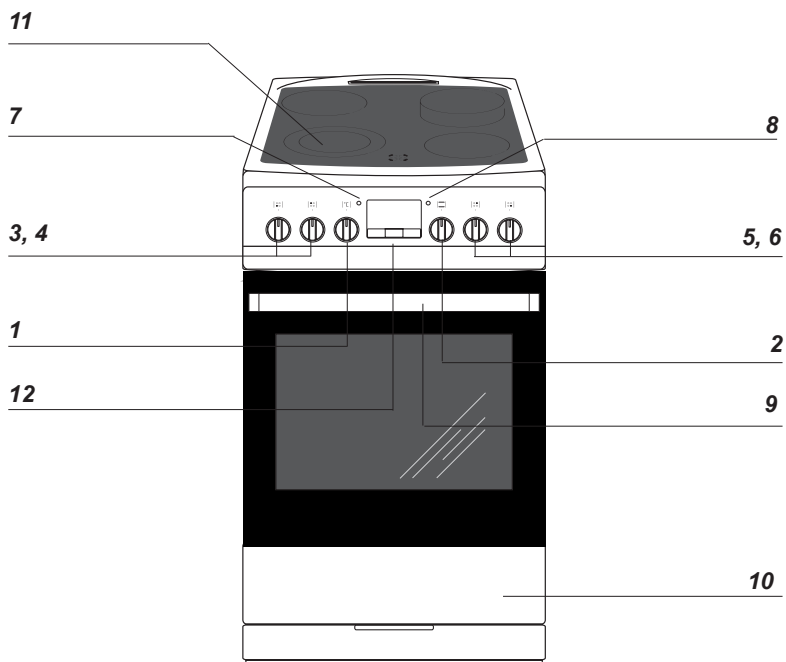

1c

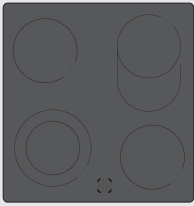

2a

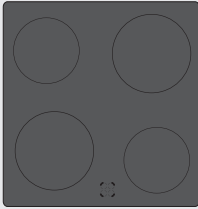

2b

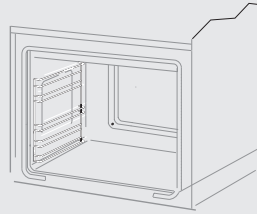

3e

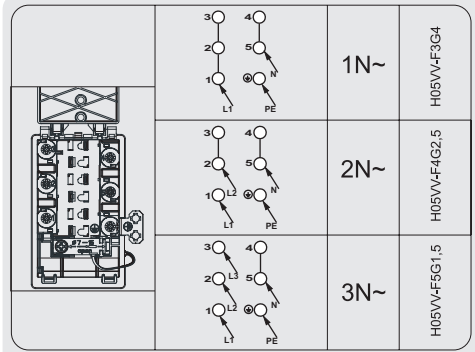

4b

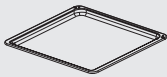

3a



3b

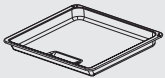

3c



3d

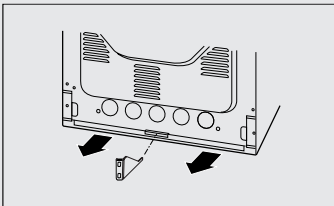
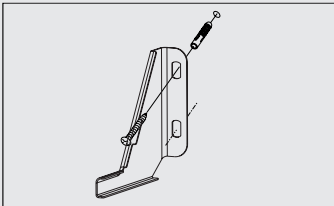
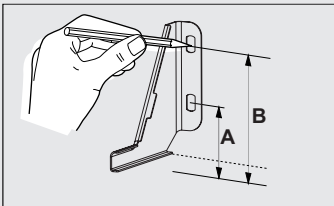

3z

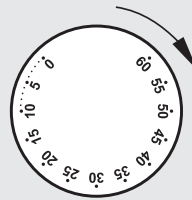

6a

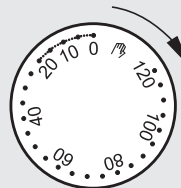

6b

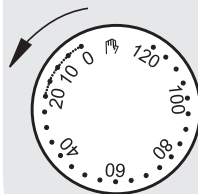

6c

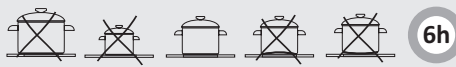

6h

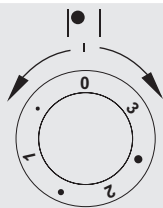

6g

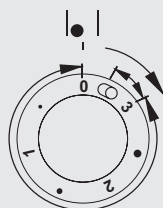

6n

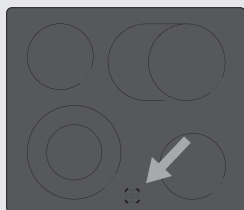

6o

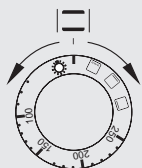

6i

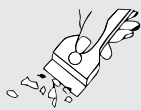

7

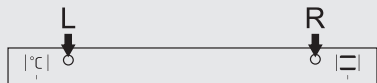

6z

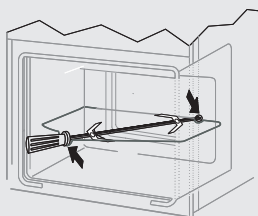

6y

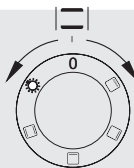

6j

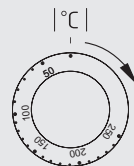

6k

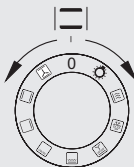

6l

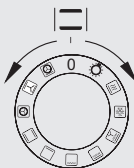

6m

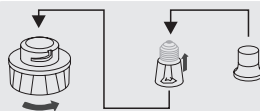

9

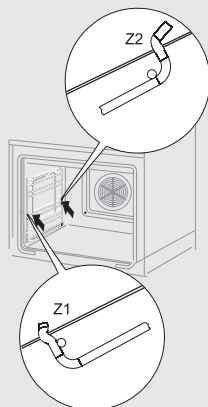

10

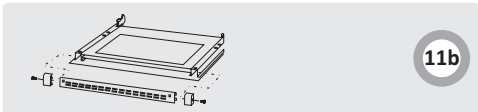
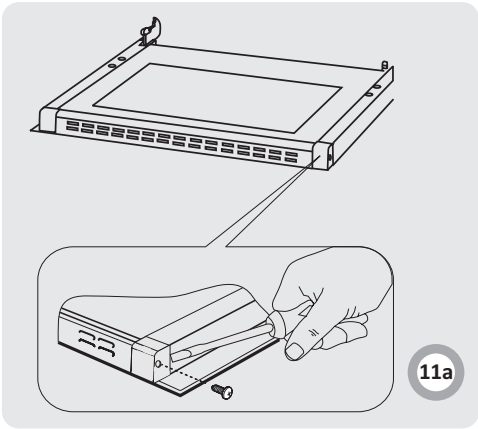
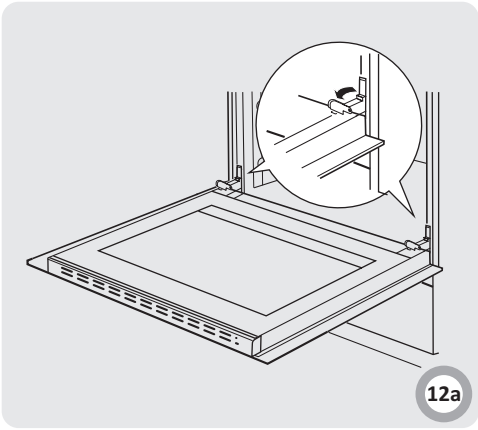
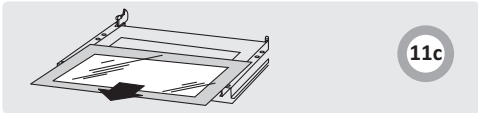
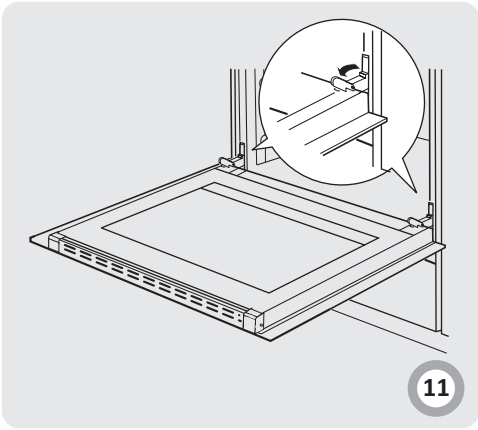

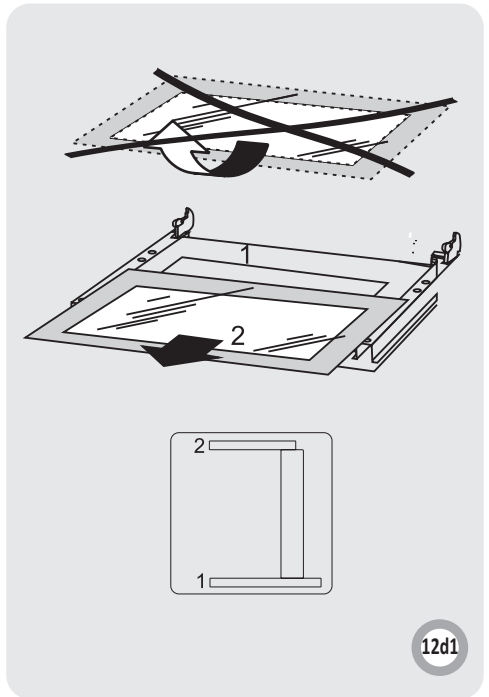
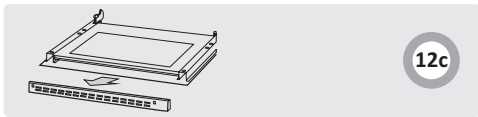
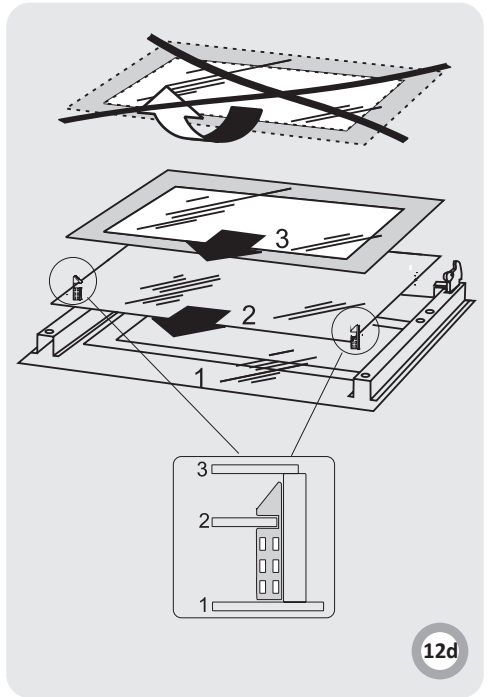
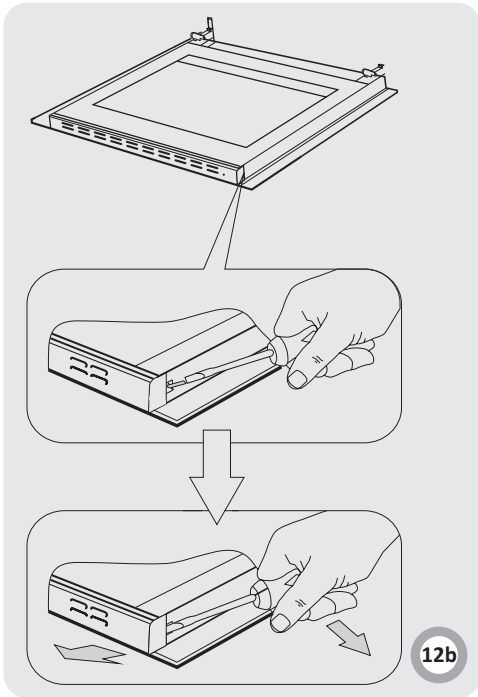

Hansa pliit kujutab endast äärmise lihtsuse ja ideaalse efektiivsuse kombinatsiooni. Kui olete käesoleva juhendi läbi lugenud, ei kujuta pliidi kasutamine Teile mingit probleemi. Enne tehasest väljumist ja pakkimist teeb iga pliit läbi katsetused ohutustehnika ja toimimise alal.

Enne pliidi sisselülitamist palume Teid käesolev juhend hoolikalt läbi lugeda.

Siintoodud juhiste järgimine võimaldab vältida vigu pliidi kasutamisel.

Hoidke käesolevat juhendit nii, et see oleks alati käepärast.

Onnetusjuhtumid vältimiseks palume siintoodud juhiseid täpselt järgida.

Tähelepanu!

Pliiti võib kasutada alles pärast käesoleva kasutusjuhendiga tutvumist.

Pliit on ette nähtud kasutamiseks üksnes koduses majapidamises.

Valmistaja jätab endale õiguse teha toote juures muudatusi, mis ei mõjuta selle toimimist.

SISUKORD

LUGUPEETUD KLIENT	24	
ELEKTRIENERGIA KOKKUHOID	24	
OHUTUSJUHISED		25
SEADME KIRJELDUS	27	
PAIGALDAMINE	28	
KASUTAMINE	29	
TOIDUVALMISTAMINE PLIIDIL - PRAKTILISED NÕUANDED	34	
HOOLDUS JA PESEMINE	37	
KÄITUMINE RIKETE KORRAL	38	
TEHNILISED ANDMED	39	

ELEKTRIENERGIA KOKKUHOID



Elektrienergiat kokku hoides ei sääste- ta üksnes raha, vaid ühtlasi keskkonda. Seega on elektrienergia kokkuhoid tähts- is loodushoiualane ettevõtmine. Elektri- energia kokkuhoiduks anname järgmisi soovitusi:

- Sobivate toiduvalmistusnõude kasutamine. Pak- su tasase põhjaga potte kasutades võib kokku hoida kuni 30% elektrienergiat. Katke keedu- nõu kaanega – vastasel juhul suureneb ener- giatarbimine kuni 4 korda!
- Väliste toiduvalmistusnõu põhja läbimõõt vasta- vuses kuumutusala läbimõõduga. Keedunõu läbimõõt ei tohi olla väiksem kuumutusala lä- bimõõdust.
- Hoidke kuumutusosalade pinnad ja toiduvalmis- tusnõude põhjad puhtana.

Mustus takistab soojusülekannet; väga mustade nõude puhastamiseks tuleb kasutada tugevatoime- lisi vahendeid, mis kahjustavad keskkonda.

- Arge tõstke ilma vajaduseta potikaant ega avage ahjuust. Lülitage pliit õigel ajal välja ja kasutage ära jääksoojus. Pikemaajalise toi- duvalmistamise puhul võib kuumutusala välja lülitada 5–10 minutit enne toiduvalmistamise lõppu. Sel viisil võime kokku hoida kuni 20% elektrienergiat.
- Kasutage praeahju ainult suurte toidukoguste valmistamiseks. Kui liha kaal on alla 1 kg, on seda õigem valmistada potis pliidiplaadil.
- Kasutage ära praeahju jääksoojus. Kui toiduval- mistamise aeg ületab 40 minutit, võib praeahju välja lülitada 10 minutit enne toiduvalmistamise lõppu. Tähelepanu! Taimeri kasutamisel sead- ke toiduvalmistamise aeg lühemaks.
- Sulgege ahjuuks korralikult. Määrdundud ukse- tihend aitab kaasa soojuskadude tekkele. Pu- hstage uksetihend kohe pärast määrdumist.
- Arge paigutage pliiti külmikute lähedusse. See suurendab elektrienergia ülemäärast tarbimist.



LAHTIPAKKIMINE

Pakend on ette nähtud seadme kaitseks vigastuste eest transpordi ajal. Lahtipak- kimisel palume hävitada pakendi nii, et see ei jääks keskkonda risustama. Me kasutame pakkimiseks üksnes kesk-

konnale kahjutuid materjale, need kõik sobivad korduvkasutamiseks ning ongi vastavalt tähistatud. Tähelepanu! Hoidke pakkematerjale (eriti polüetüleenkilet ja vahtplasti) lastele kätte- saamatul.



KÄIBELT KÕRVALDATUD SEADME KÄIT- LEMINE

Kui seade kõrvaldatakse käibelt, ei tohi seda heita tavalise olmeprügi hulka, vaid tuleb anda elektri- ja elektroonikaseadmete vastuvõtu- punkti. Sellele viitab ka vastav tähis, mis asub sead mel, kasutusjuhendil või pakendil.

Külmiku ja selle pakendi juures kasutatud plastmater- jalid sobivad korduvkasutuseks vastavalt tähisele. Rak- endades korduvkasutatud, materjalide eraldamist jms aitate kaasa keskkonnanahoiule.

Teavet vastuvõtupunktide asukoha kohta võite saada kohalikest omavalitsusest.

Tähelepanu. Seade ja selle osad lähevad kasutamise käigus kuumaks. Kütteelementide puudutamisel olge eriti ettevaatlikud. Lapsed alla 8 eluaastat tuleb hoida seadmest eemal, kui nad ei viibi pideva järelevalve all.

Käesolevat seadet tohivad kasutada üle 8 aastased lapsed ja füüsiliste, tunde- ja teadmishäiretega või kogemusteta ja teadmisteta isikud, kui see toimub järelevalve all ja on kooskõlas seadme kasutamishendiga, mille on edastanud ohutuse eest vastutavad isikud. Pöörake tähelepanu sellele, et lapsed ei mängiks seadmega. Koristamist ja hooldustöid ei tohiks teha ilma järelevalveta lapsed.

Tähelepanu. Keetmine ilma rasva või õlita keeduplaadil võib olla ohtlik ja tekitada tulekahju.

KUNAGI ära kustuta tuld veega, vaid lülita seade välja ja kustuta seejärel tuli, kattes selle kaane või mittesüttiva tekiga.

Tähelepanu. Tuleoht: ära paiguta asju keedupinnale.

Tähelepanu. Kui plaadi pind on mõranenud, tuleb toide välja lülitada, et vältida elektrilöögi ohtu.

Kasutamisel seade kuumeneb. Põletuste vältimiseks ahju kasutamisel tuleb olla väga ettevaatlik.

Ahju kasutamisel kuumenevad selle osad tugevasti. Soovitame lapsed ahjust eemale hoida.

Tähelepanu. Ärge kasutage karedaid puhastusvahendeid või teravaid metallesemeid ukseklaasi puhastamiseks, kuna nad võivad kriipida klaasi ja tekitada hiljem selle pragunemist.

Tähelepanu. Enne lambi vahetamist veenduge, et seade on välja lülitatud.

Köögi koristamiseks ei tohiks kasutada auruga puhastavaid seadmeid.

- Palume erilist tähelepanu pöörata läheduses viibivatele lastele. Otsene kokkupuude töötava pliidiiga võib tähendada põletusohu!
- Jälgige, et muu kodutehnika ning sellega seotud kaablid ei puutuks vastu kuuma ahju ega pliidiplaati, kuna elektrijuhtmete isolatsioon ei talu nii kõrget temperatuuri.
- Arge jätke toiduvalmistamise ajal pliiti järelvalveta. Ulekuumenenud või pliidiplaadile sattunud õli või rasv võib kergesti süttida.
- Ei tohi lubada pliidiplaadi määrdumist või sinna keevate vedelike sattumist. Eriti ohtlik on suhkur, mis reageerib keraamilise pinnaga; see võib kaasa tuua pliidiplaadi parandamatu kahjustuse. Kui midagi sattub pliidiplaadile, tuleb see sealt otsekohe eemaldada.
- Keelatud on asetada sisselülitatud kuumutusalaale märja põhjaga nõusid, sest see võib põhjustada kuumutusala pöördumatuid kahjustusi (kõrvaldamatuid plekke).
- Kasutage toiduvalmistamisel tootja poolt soovitatud nõusid, mis sobivad keraamilise pliidiplaadiga.
- Kui avastate tõsised keraamilise pinna kahjustused (sügavad kriimud, praod või tükkide eraldumine), tuleb otsekohe lõpetada pliidi kasutamine ja pöörduda volitatud hoolduskeskusse, et pliit saaks remonditud.
- Kõigepealt asetage keedunõu pliidile ja alles siis lülitage kuumutusala sisse.
- Keelatud on kasutada teravate servadega keedunõusid, mis võivad kriimustada keraamilist pinda.
- Sisselülitatud ja nõuga katmata halogeenkuumutuselement võib nägemist kahjustada.
- Arge asetage avatud ahjuuksele nõusid, mille kaal on üle 15 kg ja pliidiplaadile – 25 kg.
- Arge asetage pliidi sahtlisse tuliseid (üle 75 °C) potte ega panne, ärge hoidke seal kergestisüttivaid esemeid.
- Defektset pliiti ei tohi kasutada. Pliiti tohib remontida üksnes pädev ja volitatud ekspert.
- Tõrke tekkimisel tuleb pliit kohe välja lülitada ja võtta ühendust volitatud hoolduskeskusega.
- Järgige täpselt käesoleva kasutusjuhendi juhiseid ja soovitusi. Isikud, kes ei ole käesolevat kasutusjuhendit lugenud, ei tohi pliiti kasutada.
- Seade on mõeldud üksnes toidu valmistamiseks. Seadme ebaotstarbekohane kasutamine (näit. ruumide kütmisel) võib osutuda ohtlikuks.

SEADME KIRJELDUS

- 1a
- 1 Ahju temperatuuriregulaatori nupp/ Ahju töörežiimi valiku lüliti
 - 2, 3, 4, 5 Kuumutusosalade ümberlülitid
 - 6 Termoregulaatori märgutuli L
 - 7 Pliidi toitemärgutuli R
 - 8 Praeahju ukse käepide
 - 9 Hoiusahtel*
 - 10 Keraamiline pliidiplaat

- 1b
- 1 Ahju temperatuuriregulaatori nupp
 - 2 Ahju töörežiimi valiku lüliti
 - 3, 4, 5, 6 Kuumutusosalade ümberlülitid
 - 7 Munakell*
 - 8 Termoregulaatori märgutuli L
 - 9 Pliidi toitemärgutuli R
 - 10 Praeahju ukse käepide
 - 11 Hoiusahtel
 - 12 Keraamiline pliidiplaat

- 1c
- 1 Ahju temperatuuriregulaatori nupp
 - 2 Ahju töörežiimi valiku lüliti
 - 3, 4, 5, 6 Kuumutusosalade ümberlülitid
 - 7 Termoregulaatori märgutuli L
 - 8 Pliidi toitemärgutuli R
 - 9 Praeahju ukse käepide
 - 10 Hoiusahtel*
 - 11 Keraamiline pliidiplaat
 - 12 Timer

FCC* - 2a / 2b

Pliiditarvikute loetelu::

- 3a Ahjuplaat*
- 3b Küpsetusplaat*
- 3c Grillvõre (kuivatusvõre)
- 3d Praevarras ja hargid*

*Mõned mudelid

Pliidi paigaldamine

- Kõök peab olema kuiv ja tuulutav, ventilatsioon peab töötama korralikult ning kõikidele pliidi juhtseadeldistele peab olema vaba juurdepääs.
- Kõõgimööbli katematerjal ja selle paigaldamiseks kasutatud liim peavad taluma kuumutamist temperatuurini vähemalt 100 °C. Vastasel juhul võib pinnakate deformeeruda või lahti tulla.
- Ventilator tuleb paigaldada vastavalt selle kasutusjuhendile.
- Enne kasutamise algust tuleb pliidiplaadi pind loodida horisontaaltasandis, see on väga oluline näiteks praadimise puhul. Selleks kasutage keeratavaid seadejalgu, mille reguleerimiseks tuleb sahtel välja tõmmata.

Pliidi ümberminekut takistava lukustuse paigaldamine.*

Lukk paigaldatakse, et vältida pliidi ümberminekut. Tänu pliidi ümberkukkumist takistavale lukustusele ei ole lapsel võimalik näiteks ronida pliidi uksele ja põhjustada nii pliidi ümberminekut.

joonis 3z

Kõrgus 850 mm

A = 60 mm

B = 103 mm

Kõrgus 900 mm

A = 104 mm

B = 147 mm

Ühendamine elektrivõrku

Tähelepanu!

Pliidi võib elektrivõrku ühendada ainult vastavate oskuste ja volitustega elektrik. Pliidi muutmine või juhtmestiku ümbertegemine on keelatud. Teave eksperdiile Pliit on toodetud kasutamiseks kolme-faasilises elektrivõrgus (400 V 3-f 50 Hz). Kuumutusalaade nimipinge on 230 V. Pliiti võib kohaldada kasutamiseks ühefaasilises võrgus (230 V), ühendades silla ühenduskarbis vastavalt juuresolevale skeemile. Toitekaabel tuleb valida vastavalt tarbitavale nimivoolule. Pliidi otseühenduse puhul tuleb selle ahelasse ühendada avariilüliti, mille avatud kontaktide vahe on vähemalt 3 mm. Enne pliidi ühendamist elektrivõrku tuleb tutvuda andmesildil oleva teabega ja ühendusskeemiga.

Märkus!

Arvestage klemmplaadi ühenduste tegemisel vajadust ühendada tähisega ⊕ märgitud kontakti külge kaitseahel. Pliidi toiteahelas peab olema lüliti, mille abil on võimalik pliiti avariolukorras välja lülitada.

joonis 4b

Pliidi ühendamiseks elektrivõrku tutvuge hoolikalt andmesildil ja elektriskeemis toodud teabega.

Märkus!

Elektrimontöör peab pärast elektripliidi ühendamist kasutajale üle andma „Tunnistuse pliidi ühendamisest elektrivõrku“ (vastav vorm on lisatud garantiikirjale). Pliidi ebaõige ühendamine on ohtlik!

*Mõned mudelid

Enne esimest sisselülitamist

- Eemaldage pakend, tühjendage sahtel, puhastage ahju sisemus ja pliidiplaat kaitse materjalidest.
- Võtke välja ja peske ahjutarvikud sooja veega, millele on lisatud nõudepesuvahendit. Lülitage sisse ventilatsioon või avage aken.
- Kuumutage ahju (temperatuuril 250 °C ca 30 min), pühkige puhtaks ja peske. Lülitage kuumutusosalad sisse 4 minutiks ilma keedunõude-ta.

Tähelepanu!

Elektronitaimeriga varustatud mudelitel ilmuvad pärast sisselülitamist näidikule vilkuvad nullid (0.00).

Seadke paika jooksev kellaeg (vt taimeri kasutusjuhendit) Jooksva aja seadistamine on vajalik, et ahi tööle hakkaks.

- Pliidi hooldamise puhul tuleb täpselt täita ohutusjuhiseid.

Munakell M*

Munakell ei juhi ahju tööd. Tegemist on helisignaaliga kellamehhanismiga, mis meenutab lühiajaliste kulinaarsete toimingute vajadusi. Munakella abil saab mõõta ajavahemikke 0 kuni 60 minutini.

joonis.6a

Mehaaniline minutilugeja Ms*

Minutilugeja on ette nähtud praeahju töö juhtimiseks. Seda võib seadistada 0 kuni 120 minutini. Seadistatud tööaja möödumisel lülitub sisse helisignaali ja praeahi lülitub automaatselt välja. Programmeerimine – pöörata nuppu kellaosuti liikumise suunas ja seadistada nõutav tööaeg.

joonis.6b

Kui nupp on asendis „0“, siis praeahi ei alusta tööd.

Kui te ei soovi kasutada minutilugeja funktsiooni, tuleb nupp seada asendisse .

joonis.6c

Kuumutusosalade juhtimine Keedunõude valik

Õigesti valitud keedunõu põhja läbimõõt vastab kasutatava kuumutusala läbimõõdule.

Pannide jaoks on ette nähtud oma kuumutusala mõõtmetega 170 × 265 mm. Arge kasutage kumera või nõgusa põhjaga keedunõusid. Pidage meeles, et igal potil peab olema mõõdetel sobiv kaas. Kasutage treitid paksu põhjaga potte. Mustus kuumutusosalal või poti põhjas segab soojusolekannet.

joonis.6h

Kuumutusvõimsuse valik

Kuumutusosalad on erineva võimsusega. Kuumutusvõimsust on võimalik reguleerida sujuvalt, keerates nuppu päripäeva või vastupäeva.

joonis.6g

- Vähim kuumus
- 1 Juurviljade hautamine, aeglane keetmine
- Suppide keetmine
- 2 Aeglane praadimine
- Liha või kala grillimine
- 3 Suurim kuumus, kiire kuumutus, kiire keetmine, praadimine
- 0 välja lülitatud

Mutliku suurusega kuumutusala*

Seda kuumutusala saab sisse lülitada üksnes keerates nuppu päripäeva. Vastupidises suunas keeramisega võite lüliti rikkuda.

joonis.6n

Nupu piirkonnas 0 • 1 • 2 • 3 lülitatakse ümber kuumutusala elemente, seejuures võib teostada ka tarbitava võimsuse sujuvat reguleerimist. Pöörates lühiajaliselt nupu piirkonda, mis on tähistatud  lülitate sisse välimise kuumutusala. Seejärel võib reguleerida sujuvalt soojushulka, mida annavad edasi kuumutusala mõlemad osad (sisene ja väline); kuumutusala osade väljalülitamine on võimalik ainult, keerates nupu asendisse 0.

Kuumutusala temperatuurindur

Kui kuumutusala temperatuur ületab 50 °C, hakkab põlema vastava anduri märgutuli. Märgutule ülesandeks on hoiatada kasutajat juhuslikult kuumutusala puudutamast.

joonis.6o - Kuumutusala temperatuurindur

*Mõned mudelid

Praeahi ja selle kasutamine

Loomuliku konvektsiooniga ahi (standardmudel)

Ahjul on pealt- ja altkuumus, osadel mudelitel ka grill. Sellist ahju juhitakse ühe nupuga, mis lülitab ümber funktsioone ja ühtlasi reguleerib temperatuuri.

joonis. 6i

Tähelepanu!

Mudelitel, millel grill puudub, pole nupul tähist 

Nupu võimalikud asendid



Ahju sisevalgustus

Selles asendis on ahjuvalgustus sisse lülitatud. Seda võib vaja minna näiteks ahju pesemisel.



100-250
°C

Pealt- ja altkuumus

Termostaadinupp lubab seadistada temperatuuri vahemikus 100°C kuni 250 °C. Funktsiooni kasutatakse küpsetamiseks.



Grill

Selles asendis kuumutatakse toitu grillrestil või vardas.



Pealtkuumus

Selles asendis töötab ainult ülemine küttekeha. Kasutatakse toote pealisosa küpsetamiseks.



Altkuumus

Selles asendis töötab ainult alumine küttekeha. Kasutatakse toote põhja küpsetamiseks.

Ahju sisse- ja väljalülitamine

Ahju sisselülitamiseks:

- määrake kindlaks töötingimused - temperatuuri ja kuumutusviisi
- seadke juhtnupp vastavasse asendisse, keerates nuppu paremale.

joonis. 6z

Ahju sisselülitamisel süttivad kaks märgutuld R ja L. R märgutule süttimine teavitab ahju sisselülitamisest. L märgutule kustumine teavitab kasutajat, et ahjus on saavutatud soovitud temperatuur. Kui retsept soovib asetada toidu eelkuumutatud ahju, tuleb seda teha mitte enne L märgutule esimest kustumist. Toiduvalmistamise käigus L märgutuli süttib ja kustub perioodiliselt (ahju temperatuuri hoidmine). R märgutuli võib põleda ka ahjusisevalgustuse asendis.

Ahju väljalülitamiseks keerake juhtimis nupp asendisse „0“ (vasakule). Mär gutuli kustub.

Loomuliku konvektsiooniga ahi (standardmudel)

Ahjul on lisaks ülemisele ja alumisele küttekehale veel rõngasküttekeha. Ahju juhtimine toimub juhtnupu keeramisega vajaliku funktsiooni kohale

joonis. 6j

ning temperatuuri reguleerimisnupu keeramisega vajaliku temperatuuri kohale.

joonis. 6k

Ahju väljalülitamiseks keeratakse mõlemad nupud asendisse „●“ / „0“.

Tähelepanu!

Ahju küttekeha sisselülitumine mis tahes funktsiooni toimub alles pärast temperatuuri valikut.

Ahju funktsioonide valiku nupu võimalikud asendid



Ahju sisevalgustus

Selles asendis on ahjuvalgustus sisse lülitatud. Seda võib vaja minna näiteks ahju pesemisel.



Grill

Selles asendis kuumutatakse toitu grillrestil või vardas.



Pealtkuumus

Selles asendis töötab ainult ülemine küttekeha. Kasutatakse toote pealisosa küpsetamiseks.



Altkuumus

Selles asendis töötab ainult alumine küttekeha. Kasutatakse toote põhja küpsetamiseks.



Pealt- ja altkuumus

Sellises nuppude asendis toimub ahju kuumenemine standardisel viisil.

joonis. 6z

Ahju sisselülitamisel süttivad kaks märgutuld R ja L. R märgutule süttimine teavitab ahju sisselülitamisest. L märgutule kustumine teavitab kasutajat, et ahjus on saavutatud soovitud temperatuur. Kui retsept soovib asetada toidu eelkuumutatud ahju, tuleb seda teha mitte enne L märgutule esimest kustumist. Toiduvalmistamise käigus L märgutuli süttib ja kustub perioodiliselt (ahju temperatuuri hoidmine). R märgutuli võib põleda ka ahjusisevalgustuse asendis.

Sundkonvektsiooniga praeahi

Ahju soojendatakse ülemise ja alumise küttekehaga ning grillküttekehaga. Ahju juhtimine toimub juhtnupu keeramisega vajaliku funktsiooni kohale

joonis. 6l

ning temperatuuri reguleerimisnupu keeramisega vajaliku temperatuuri kohale.

joonis. 6k

Ahju väljalülitamiseks keeratakse mõlemad nupud asendisse „●“ / „0“.

joonis. 6z

Ahju sisselülitamisel süttivad kaks märgutuld **R** ja **L**. **R** märgutule süttimine teavitab ahju sisselülitamisest. **L** märgutule kustumine teavitab kasutajat, et ahjus on saavutatud soovitud temperatuur. Kui retsepti soovitatav asetada toidu eelkuumutatud ahju, tuleb seda teha mitte enne **L** märgutule esimest kustumist. Toiduvalmistamise käigus **L** märgutuli süttib ja kustub perioodiliselt (ahju temperatuuri hoidmine). **R** märgutuli võib põleda ka ahjusisevalgustuse asendis.

Tähelepanu!

Ahju küttekeha sisselülitumine mis tahes funktsioonis toimub alles pärast temperatuuri valikut.



Ahju sisevalgustus

Selles asendis on ahjuvalgustus sisse lülitatud. Seda võib vaja minna näiteks ahju pesemisel.



Kiire kuumutamine

Sisse tuleb lülitada ülemine küttekeha, grill ja ventilaator. Rakendatakse ahju eelkuumutamiseks.



Sulatamine

Sisse tuleb lülitada ainult ventilaator, küttekehasid kasutamata.



Turbo-grill ja konvektsioon

Selles asendis töötavad grillküttekeha, ülemine küttekeha ja ventilaator. Praktiliselt kuumeneb toit sel puhul ühtlasemalt, mis parendab selle maitseomadusi. Turbo-grillimine toimub suletud ahjuuksega.



Turbo-grill (Grill ja ülemine küttekeha)

Funktsiooni „turbogrill“ puhul on lisaks grillküttekehale sisse lülitatud ka ülemine küttekeha. Selle tulemusena saavutatakse ahju ülatsoonis kõrgem temperatuur, mille tulemusena toit pruunistub. Kasutatakse ka suuremate portsjonite grillimiseks.



Grill

Funktsiooninupp on grillvarda tähise juures.



Altkuumutus

Selles asendis töötab ainult alumine küttekeha. Kasutatakse toote põhja küpsetamiseks.



Pealt- ja altkuumutus

Sellises nuppude asendis toimub ahju kuumenemine standardsel viisil.



Konvektsioon, pealt- ja altkuumutus

Selles asendis toimib funktsioon „pirukas“. Standardne kuumutus + ventilaator.

Sundkonvektsiooniga praeahi (konvektsioon ja rõngasküttekeha)

Ahjul on lisaks ülemisele ja alumisele küttekehale veel rõngasküttekeha. Ahju juhtimine toimub juhtnupu keeramisega vajaliku funktsiooni kohale, ning temperatuuri reguleerimisnupu keeramisega vajaliku temperatuuri kohale.

joonis. 6m

joonis. 6k

Ahju väljalülitamiseks keeratakse mõlemad nupud asendisse „●” / „0”.

Tähelepanu!

Ahju küttekeha sisselülitumine mis tahes funktsioonis toimub alles pärast temperatuuri valikut.



Konvektsioon

Funktsiooninupu keeramisega sellesse asendisse töötavad rõngasküttekeha (asub ahju tagaseinas) ja ventilaator, mis asub rõngasküttekeha keskel. Selline kuumutusmeetod lubab ühtlaselt kuumutada ahjus asetsevad tooted. Sellisel meetodil on järgmised eelised:

- Ahju kiirem ülessoojenemine ja eelsoojendamise vajaduse puudumine
- Võimalus küpsetada kahel tasandil korraga
- Lihatoodetest ei jookse rasv ja mahl vii kergesti välja, mis paremini säilitab nende maitseomadusi.
- Ahjukamber ei määru nii kergesti.



Konvektsioon, pealt- ja altkuumutus

Selles asendis toimib funktsioon „pirukas”. Standardne kuumutus + ventilaator.



Konvektsioon ja altkuumutus

Sellel juhul on sisse lülitatud alumine küttekeha, mille tulemusena toode kuumeneb eelistatult altpoolt, kuid kuumus levib ka ahju ülejäänud osadesse.



Ahju sisevalgustus

Selles asendis on ahjuvalgustus sisse lülitatud. Seda võib vaja minna näiteks ahju pesemisel.



Kiire kuumutamine

Sisse tuleb lülitada ülemine küttekeha, grill ja ventilaator. Rakendatakse ahju eelkuumutamiseks.



Sulatamine

Sisse tuleb lülitada ainult ventilaator, küttekehasid kasutamata.



Turbo-grill ja konvektsioon

Selles asendis töötavad grillküttekeha, ülemine küttekeha ja ventilaator. Praktiliselt kuumeneb toit sel puhul ühtlasemalt, mis parendab selle maitseomadusi. Turbo-grillimine toimub suletud ahjuuksega.



Turbo-grill (Grill ja ülemine küttekeha)

Funktsiooni „turbogrill” puhul on lisaks grillküttekehale sisse lülitatud ka ülemine küttekeha. Selle tulemusena saavutatakse ahju ülatsoonis kõrgem temperatuur, mille tulemusena toit pruunistub. Kasutatakse ka suuremate portsjonite grillimiseks.



Grill

Funktsiooninupp on grillvarda tähise juures.



Altkuumutus

Selles asendis töötab ainult alumine küttekeha. Kasutatakse toote põhja küpsetamiseks.



Pealt- ja altkuumutus

Sellises nuppude asendis toimub ahju kuumenemine standardsel viisil.



joonis. 6z

Ahju sisselülitamisel süttivad kaks märgutuld **R** ja **L**. **R** märgutule süttimine teavitab ahju sisselülitamisest. **L** märgutule kustumine teavitab kasutajat, et ahjus on saavutatud soovitud temperatuur. Kui retsept soovib asetada toidu eelkuumutatud ahju, tuleb seda teha mitte enne **L** märgutule esimest kustumist. Toiduvalmistamise käigus **L** märgutuli süttib ja kustub perioodiliselt (ahju temperatuuri hoidmine). **R** märgutuli võib põleda ka ahjusisevalgustuse asendis.

Ahju kasutamine*

Toidu praadimine toimub infrapunakiirguse mõjul, mida kiirgab grillkütetekeha.

Ahju sisselülitamiseks on vaja:



- Seada ahju funktsiooninupp asendisse, mis on tähistatud   .
- Kuumutada ahju 5 minuti vältel suletud ahjuuksiga.
- Asetada ahju vastavale tasandile plaat ettevalmistatud tootega. Grillimise puhul asetage grillitava toote alla ahjupann tilkkuva rasva püüdmiseks.
- Kinnitage juhtpaneeli nuppude kaitseekraan ja sulgege ahjuuks.

Funktsiooni puhul „grill“ ja „turbogrill“ seadke temperatuur tasemele 210 °C, funktsiooni „konveksioon ja grill“ puhul aga tasemele 190 °C.

Tähelepanu!

Pruunistamist viige läbi avatud ahjuuksega, paigaldanud juhtnuppudele eelnevalt kaitseekraani. Suletud uksega grillimine on lubatud vaid asendis „konveksioon ja grill“. Ahju kasutamisel kuumenevad selle osad tugevasti. Soovitame lapsed ahjust eemale hoida.

Grillvarda kasutamine*

Grillvarras on ette nähtud toidu pööramiseks grillimisel. Põhiliselt grillitakse nii linde, šašlõkki, vorstikesi jne. Grillvarda pöördmehhanism lülitub sisse ja välja samaaegselt operatsiooniga „grill“   . Mõne funktsiooni juures on võimalik pöörlemise ajutine peatumine või pöörlemissuuna muutumine. See ei mõju grillimise ajale ega kvaliteedile.

Tähelepanu!

Grillvardal ei ole oma juhtnuppu.

Toidu grillimine varda abil. (vt joonist)

- Torgake toit grillvardasse ja kinnitage harkidega.
- Paigutage grillvarda raam ahju 3. tasandile (altpoolt).
- Torgake grillvarda ots mootori haaratsisse. Pöörake tähelepanu sellele, et haaratsi metallosas olev vagu toetuks raamile.
- Keerake käepidet
- Kinnitage juhtpaneeli nuppude kaitseekraan ja sulgege ahjuuks.

joonis. 6y

Küpsetamine

- Soovitame kasutada küpsetamiseks ahjuplaate, mis on ajutarvikute hulgas.
- Küpsetamiseks võib kasutada ka teisi töösuslikke ahjuplaate ja -vorme, mis sobivad ahjujuhikutega. Soovitame kasutada tumedaid ahjuplaate, sest need juhivad paremini soojust ja lühendavad toiduvalmistusaega.
- Me ei soovita kasutada heledaid ega läikiva pinnaga plaate ja vorme, sest tavalisel kuumutusmeetodil (pealt- ja altkuumutus) jääb tainas altpoolt küpsemata.
- Rõngasküttekeha kasutamisel pole ahju eelsoojendamine vajalik. Muude režiimide juures on vaja ahi enne toiduvalmistamist ette soojendada.
- Enne küpsetise väljavõtmist ahjust kontrollige seda tikuga (tikk peab jääma puhtaks ja kuivaks).
- Soovitame jätta küpsetise ahju veel 5 minutiks pärast ahju väljalülit mist.
- Tsirkulatsioonimeetodi kasutamisel vajalik küpsetustemperatuur on 20-30 kraadi madalam, kui

















tavalise meetodi kasutamisel (pealt- ja altkuumutusega).

- Tabelites 1 ja 1a toodud andmeid võib muuta, vastavalt Teie kogemusele ja maitsele.
- Kui kokaraamatus toodud andmed erinevad oluliselt siintoodud soovitudest, palume eelistada siintoodud teavet.

Liha grillimine

- Kasutage ahju ainult lihakoguste valmistamiseks, mis on suuremad kui 1 kg. Väiksemaid koguseid soovitate valmistada gaasipliidi abil.
- Liha küpsetamiseks soovitate kasutada kuumuskindlaid sangadega varustatud nõusid.
- Liha grillimisel restil või vardas asetage esimesele tasandile ahjupann rasva kogumisest, kuhu valage veidi vett.
- Liha küpsetamise käigus tuleb vähemalt kord pöörata selle teine külg; kastke küpsemisprotsessi ajal järjekindlalt liha sealt eraldunud mahlagaga või tulise soolveega; külma veega kastmist ei soovitata.

Loomuliku konvektsiooniga ahi (standardmudel)





























Toodete küpsetamise liigid	Toodete küpsetamise liigid	Temperatuur °C	Tasemed ($\begin{matrix} 4 \\ 1 \end{matrix}$)	Aeg [min]
		160 - 200	2 - 3	30 - 50
		220 - 240	3	10 - 15
		210 - 220	2	45 - 60
		210	4	14 - 18
		225 - 250	2	120 - 150
		160 - 230	2	90 - 120
		160 - 180	2	45 - 60
		190 - 210	2	40 - 50

Tähtis!

Määratud andmed tabelis on suhtelised ja võib neid korrigeerida sõltuvalt oma enda kogemustest ja kulinaarsetest oskustest.

TOIDUVALMISTAMINE PLIIDIL - PRAKTILISED NÕUANDED

Sundkonvektsiooniga praeahi





































Toodete küpsetamise liigid	Toodete küpsetamise liigid	Temperatuur °C	Tasemed { 4 } { 1 }	Aeg [min]
		160 - 200	2 - 3	30 - 50
		150	3	25 - 35
		160 - 180	2	20 - 40*
		150	3	65 - 70
		220 - 240	3	10 - 15
		210 - 220	2	45 - 60
		190	2 - 3	60 - 70
		210	4	14 - 18
		225 - 250	2	120 - 150
		160 - 230	2	90 - 120
		190	2 - 3	50 - 60
		160 - 180	2	45 - 60
		190 - 210	2	40 - 50
		170 - 190	3	40 - 50

Tähtis!

Määratud andmed tabelis on suhtelised ja võib neid korrigeerida sõltuvalt oma enda kogemustest ja kulinäärsetest oskustest.

TOIDUVALMISTAMINE PLIIDIL - PRAKTILISED NÕUANDED

Loomuliku konvektsiooniga ahi (standardmudel)

Toodete küpsetamise liigid	Toodete küpsetamise liigid 	Temperatuur °C	Tasemed (4)	Aeg [min] 
		160 - 200	2 - 3	30 - 50
		160 - 180	2	20 - 40*
		140 - 160	2	10 - 40*
		200 - 230	1 - 3	10 - 20
		210 - 220	2	45 - 60
		160 - 180	2 - 3	45 - 60
		190	2 - 3	60 - 70
		210	4	14 - 18
		225 - 250	2	120 - 150
		160 - 180	2	120 - 160
		160 - 230	2	90 - 120
		160 - 190	2	90 - 120
		190	2 - 3	50 - 60
		160 - 180	2	45 - 60
		175 - 190	2	60 - 70
		190 - 210	2	40 - 50
		170 - 190	3	40 - 50

Tähtis!

Määratud andmed tabelis on suhtelised ja võib neid korrigeerida sõltuvalt oma enda kogemustest ja kulinaarsetest oskustest.

Puhtuse hoidmine ning õige kasutamine aitavad kaasa seadme häireteta tööle ja tööea pikendamisele. Enne puhastamise algust tuleb pliit elektrisüsteemist välja lülitada, keerates kõik nupud asendisse „●”/ „0”. Samuti tuleb oodata, kuni pliit jahtub.

Puhastamine iga kasutuskorra järel

- **Väikesed kinnipõlemata plekid** ee aldate niiske pehme lapi või käsnauga puhastusvahendit kasutamata. Nõudepesuvahend võib jätta pinnale sinaka helgiga laigud. Need plekid on üsna püsivad ja nende eemaldamine on raske isegi spetsiaalse puhastusvahendi abil.
- **Tugevalt kinnikuivanud mustus tuleb eemaldada terava kaabitsa abil. Pärast seda pühkige pinda niiske lapiga.**

joonis. 7

Plekkide eemaldamine

- **Heledaid helkivaid plekke (tekkinud alumiiniumnõudest)** võib eemaldada spetsiaalse vahendi abil külma plaadi puhul. Lubjasetteplekke (näit. vee aurustumise tagajärjel) saab kõrvaldada äädika või spetsiaalse vahendi abil.
- Suhkrust ja magusatest ainetest ning plastmassi ja alumiiniumfooliumi sulamisel tekkinud plekkide eemaldamiseks ärge lülitage vastavat kuumutusala välja, vaid eemaldage plekk võimalikult kiiresti kuumas olekus terava kaabitsa abil. Pärast mustuse kõrvaldamist lülitage kuumutusala välja ning puhastage vastav ala lõpuni pärast jahtumist spetsiaalse vahendi abil.

Eriotstarbelised puhastusvahendid leiata kaubamajades, spetsialiseeritud elektrote nikakauplustes, sanitaar- ja hügieenitarvete kauplustes ja köögisustussalongides. Teravad kaabitsad on müügil käsitöövahendite, ehitustööriistade ja maalritarvikute kauplustes.

Praeahi

- Puhastage praeahju iga kasutamiskorra järel. Lülitage sel puhul sisse ahju sisevalgustus, mis lubab puhastatavaid pindu paremini vaadelda.
- Ahjukambrit võib pesta ainult sooja veega, kuhu on lisatud veidi nõudepesuvahendit.
- **Auruga puhastamine – Steam Clean:**
 - annusesse, mis on paigutatud ahju sisse esimesele tasandile altpoolt võttes, sisse valada 0,25 l vett (1 klaasi täis),
 - sulgeda ahju uks,
 - temperatuuri pöördenupp fikseerida positsioonil 50°C, ja pöördenupp funktsiooniga alumine küttekeha määrata asendisse
 - üles soojendada ahju kambrit umbes 30 minuti ulatuses,
 - peale mainitud protsessi lõpetamist avada ahju uks, kambri sisepinnad üle tõmmata svammiga või puhastus lapiga ning järgnevalt läbipesta sooja veega koos kerge pesuvahendiga.
- **Tähelepanu!** Pärast aurupesu võib niiskus kondenseeruda ahju siseosades tilkade kujul.
- Kuivatage ahju sisemus pärast auru-pesu iseäranis hoolikalt.

Ahjulambi vahetamine

Enne lambi vahetamist veenduge, et seade on välja lülitatud.

- Keerake kõik nupud asendisse „●” / „0” ja lülitage seade elektrivõrgust välja.
- Keerake välja, puhastage ja kuivatage lambikuppel.
- Keerake lambipirn pesast välja; vajaduse korra vahetage see uue vastu.
 - kõrgtemperatuuriline (300°C) lambipirn järgmistel andmetega:
 - pinge 230
 - võimsus 25 W -sokkel E14.

Ahju valgustus joonis. 9

- Keerake uus lamp sisse. Veenduge, et lambipirn on keraamilises pesas õigesti.
- Keerake kuppel tagasi.

Tähtedega D märgistatud pliitidel on kergelt eemaldatavad traadist siinid pliidi tarvikutele. Siinide väljavõtmiseks tuleb tõmmata ees olevast riivist (Z1), seejärel lükata siin kõrvale ja võtta välja tagumist riivist (Z2). Pärast siinide pesemist tuleb need panna ahjus olevatesse avadesse, lükates sisse riivid (Z1 ja Z2). - joonis. 10).

Tähtedega Dp märgistatud pliitidel on roosteavad siinid, mis on kinnitatud traatsiinidele. Siinid tuleb välja võtta ja pesta koos traatsiinidega. Enne plaadide panemist siinidele tuleb need välja lükata (kui ahi on kuum, tuleb siinid välja lükata, tõmmates väljalükatavate siinide eesmisel osas paiknevaid puhvreid plaadi tagumise äärega) ja seejärel tagasi sisse lükata koos plaadiga.

Tähelepanu!

Ärge peske teleskoopsiine nõudepesumasinas.

Tähelepanu!

Ärge kasutage klaaspindade puhastamiseks abrasiivseid puhastusvahendeid.

Ülevaatus

Lisaks pliidi ja ahju puhastamisele kuulub ülevaatus juurde:

- juhtseadiste, pliidiplaatide ja ahju toimimise kontroll. Pärast garantiiaja lõppu tuleb kontrollida pliidi tehnilist seisukorda hoolduskeskuses vähemalt kord kahe aasta jooksul.
- kõrvaldada seejuures ilmnevad defektid,
- vajaduse korral vahetada välja vigased osad või sämed.

Tähelepanu! Pliidi parandus- ja hooldustöid tohib teha ainult hoolduskeskus, millel on volitus seda tüüpi pliitide hooldamiseks.

Ukse äravõtmine

Paremaks ligipääsuks ahjukambri selle puhastamisel võib ukse eest ära võtta. Avage uks ning tõstke üles hinge fiksaator. Sulgege veidi uks, tõstes seda ülespoole ning lükake ettepoole. Ukse tagasiasetamisel korra neid tegevusi vastupidises järjekorras. Jälgige seejuures uksehinge osade õiget paiknemist. Pärast ukse paigaldamist ärge unustage fiksaatorit alla laskmast. Vastasel juhul võivad ukse sulgemisel hinged viga saada.

joonis 11 - Tõstke üles fiksaator

Siseklaasi eemaldamine*

1. Ristpeakruvikeerajaga keerata lahti külgmistes riivides asetsevad kruvid (joon 11A).
2. Riivid lükata välja lamepea-kruvikeerajaga ja tõmmata välja ukse ülemine pool (joon 11A, 11B).
3. Sisemine kruvi tõmmata kinnitusest välja (ukse alumises osas). (joon 11C).
4. eesta klaas sooja vee ja vähese pesemisvahendiga puhtaks. Klaasi tagasimonteerimiseks tegutseda vastupidised järjestuses. Klaasi sile osa peab asetsema üleval.

joonis. 11C - Siseklaasi eemaldamine

Ukse äravõtmine

Paremaks ligipääsuks ahjukambri selle puhastamisel võib ukse eest ära võtta. Avage uks ning tõstke üles hinge fiksaator. Sulgege veidi uks, tõstes seda ülespoole ning lükake ettepoole (joon 12A). Ukse tagasiasetamisel korra neid tegevusi vastupidises järjekorras. Jälgige seejuures uksehinge osade õiget paiknemist. Pärast ukse paigaldamist ärge unustage fiksaatorit alla laskmast. Vastasel juhul võivad ukse sulgemisel hinged viga saada.

Joons 12A - Tõstke üles fiksaator

Siseklaasi eemaldamine*

1. Lameda peaga kruvikeeraja abil tuleb lahti teha ukse ülemine liist, seda kergelt äärtest kangu tades (joonis 12B).
2. Välja võtta ukse ülemine liist. (joonis 12B, 12C)
3. Sisemine kruvi tõmmata kinnitusest välja (ukse alumises osas). Joon 12D, 12D1.
4. Pesta klaas sooja vee ja vähese pesemisvahendiga puhtaks. Klaasi tagasimonteerimiseks tegutseda vastupidised järjestuses. Klaasi sile osa peab asetsema üleval.

joonis. 12D - Siseklaasi eemaldamine. eemaldamine 3.

joonis. 12D1 - Siseklaasi eemaldamine. eemaldamine 2.

KÄITUMINE RIKETE KORRAL

Rikke ilmumisel:

- Lülitage pliit välja
- Võtke toitepistik pesast välja
- Kutsuge välja hooldustehnik
- Kasutaja võib ise kõrvaldada ainult väikesi tõrkeid, mis on loetletud alljärgnevas tabelis. Vaadake seda tabelit enne hoolduskeskuse poole pöördumist.

*Mõned mudelid

KÄITUMINE RIKETE KORRAL

TÕRGE	PÕHJUS	TEGEVUS
1. Elektriline osa ei tööta	Puudub elekter	Kontrollige kaitset, vahetage läbipõlenud kaitse
2. Taimer näitab „0.00”	Ebakindel võrguühendus või elektrikatkestus	Seadke aeg uuesti (vt Taimeri kasutusjuhend
3. Ei toimi ahjuvalgustus	Lamp on läbi põlenud	Keerake lamp kinni või vajaduse korral vahetage vt osa „Pliidi puhastus ja hooldus“

TEHNILISED ANDMED

Nimipinge 230/400V~50 Гц
Nimivõimsus suurim 9,2 kW
Pliidi mõõtmed 85 / 50 / 60 cm

Vastab Euroopa Liidu normidele EN 60335-1, EN 60335-2-6.

Programmaatori töö

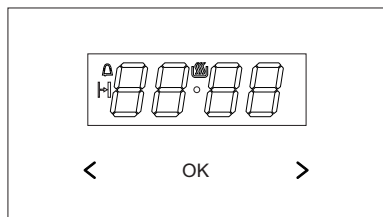

- OK - töörežiimi valiku nupp
- > - Pluss nupp
- < - Miinus nupp
- ☐ - töövalmiduse sümbol
- 🔔 - taimeri sümbol
- ⏱ - töö kestuse sümbol

Jooksva aja seadistamine

Pärast võrku lülitamist või uuesti aktiveerimist peale voolukatkestust, kuvab ekraan vilkuvat 0.00,

- vajuta ja hoi a all nuppu OK (või samaaegselt nuppe < / >) kuni ekraanile ilmub sümbol ☐, sümboli all olev punkt vilgub,
- 7 sekundi jooksul määrake hetke aeg, kasutades nuppe < / >.

Pärast u. 7 sek möödumist alates aja seadistamisest salvestatakse muudetud andmed ja sümboli järel olev punkt ☐ lakkab vilkumast. Aja korrigeerimist saab teha ka hiljem, vajutades samal ajal nuppe < / > samas kui sümboli all olev punkt ☐ vilgub, saate hetke aega parandada.

Tähelepanu!

Ahju saab käivitada pärast sümboli ☐ ilmumist ekraanile.

Alarmkell

Taimerit saab aktiveerida igal ajal, sõltumata programmeerija teiste funktsioonide olekust. Ajavahemik on 1 minut kuni 23 tundi ja 59 minutit.

Taimeri seadistamiseks tuleb:

- vajutage nuppu OK, ekraanil vilgub sümbol 🔔;
- määrake minutid nuppudega < / > ekraanil kuvatakse määratud minuti kestus ja aktiivne tööfunktsioon 🔔 pärast määratud aja möödumist kostub helisignaal ja vilgub 🔔
- helisignaali väljalülitamiseks puudutage ja hoidke all nuppu OK või puudutage ja hoidke samal ajal all nuppe < / >, sümbol 🔔 kustub ja ekraanil kuvatakse hetke kellaega.

Tähelepanu!

Juhul, kui helisignaali ei lülitata välja käsitsi, lülitub see välja automaatselt pärast umbes 7 minutit.

Töö kestus

Kui ahi on ettenähtud ajal välja lülitatud, tuleks:

- küpsetusaja funktsiooni aktiveerimiseks seadke ahju funktsioonide nupp enda valitud funktsioonile ja temperatuurinupp sobivale temperatuurile.,
- vajutage nuppu OK kuni ekraanile ilmub korraks *dur* ja sümbol ⏱ hakkab vilkuma,
- määrake soovitud tööaeg nuppudega < / >, vahemikus 1 minut kuni 10 tundi.

Määratud aeg seadistatakse mällu umbes 7 sekundi pärast, näidikul kuvatakse uuesti kella-aeg, kui sümbol põleb. .

Pärast määratud aja möödumist lülitub ahi automaatselt välja, kostub helisignaali, ja sümbol  hakkab vilkuma,

- seadke ahju funktsiooni nupud ja temperatuuri regulaator väljalülitatud asendisse,
- helisignaali väljalülitamiseks puudutage ja hoidke all nuppu ok või puudutage ja hoidke samal ajal all nuppe </>, sümbol  kustub ja ekraanil kuvatakse hetke kella-aega.

Seadete kustutamine

Taimeri või töö kestuse saate igal ajal lähtestada.

- töö kestuse sätete tühistamiseks puudutage samaaegselt nuppe < / >.

Taimeri seadete lähtestamine:

- nupuga ok valige taimeri funktsioon,
- vajutades uuesti nuppe < / >.

Helisignaali muutmine

Helisignaali tooni saab muuta:

- samaaegselt vajutades nuppe < / >.
- nupuga ok valige funktsioon *ton*, ekraan vilgub:
- nuppudega < / > valige sobiv toon:
vahemikus 1 kuni 3 nuppudega >
vahemikus 3 kuni 1 nuppudega < .

Ekraani heleduse muutmine

Ekraani heledust on võimalik muuta vahemikus 1 kuni 9, kus 1 on tumedam ja 9 on heledam. Sisestatud väärtus kehtib siis, kui kell on passiivne (st kasutaja pole puudutanud ühtegi nuppu) nuppudega vähemalt 7 sekundit).

Ekraani heledust saab muuta järgmiselt:

- vajutage samaaegselt nuppe < / >.
- nupuga ok valige funktsioon *bri* (esimene vajutus viib teid funktsiooni juurde *ton*, järgmine *bri*).
- nuppudega < / > valige sobiv heledus: vahemikus 1 kuni 9 nuppudega > vahemikus 9 kuni 1 nuppudega < .

Tähelepanu!

Kui kell on aktiivne (st kasutaja on vajutanud nuppu viimase 7 sekundi jooksul) on ekraani heledus maksimaalne.

Öine režiim

Kella-aegadel 22.00 kuni 6.00 väheneb ekraani heledus automaatselt.