

Kapselkohvimasin  
D112-EU-BK-NE  
D113-EU3-BK-NE2

CITIZ  
MY MACHINE

NESPRESSO®

Nespresso, eksklusiivne süsteem täiusliku espresso valmistamiseks ja seda alati.

Kõikidel masinatel on ainulaadne tõmbamissüsteem, mis tagab kuni 19–baarise rõhu. Kõik näitajad on välja arvatud väga täpselt. Nii on tagatud kõikide aroomide vabanemine, maitsev kohv ning eriti paks ja ühtlane vaht.

## SISUKORD



Need juhendid on seadme osa. Lugege kõike juhiseid ja kõike turvalisuse juhiseid enne seadme kasutamist.

<b>ETTEVAATUSABINÕUD</b>	<b>42</b>	<b>PUHASTAMINE</b>	<b>54</b>
<b>SEADME OSAD</b>	<b>45</b>	<b>VEAOTSING</b>	<b>54</b>
<b>PAKENDI SISU</b>	<b>45</b>	<b>VÕTKE ÜHENDUST NESPRESSO CLUBIGA</b>	<b>55</b>
<b>SPETSIFIKATSIOON</b>	<b>45</b>	<b>KASUTUSELT KÕRVALDAMINE JA KESKKONNAKAITSE</b>	<b>55</b>
<b>ENERGIASÄÄSTUREŽIIM</b>	<b>46</b>	<b>GARANTII</b>	<b>55</b>
<b>ESIMENE KASUTUSKORD VÕI JUHUL, KUI SEADET EI OLE PIKEMAT AEGA KASUTATUD</b>	<b>47</b>		
<b>ETTEVALMISTUSED KOHVI TEGEMISEKS</b>	<b>48</b>		
<b>VEEHULGA SEADISTAMINE</b>	<b>49</b>		
<b>SÜSTEEMI TÜHJENDAMINE, KUI TE EI KAVATSE SEADET PIKEMAT AEGA KASUTADA, KÜLMA EEST KAITSMISEKS VÕI ENNE REMONTI</b>	<b>50</b>		
<b>LÄHTESTAMINE TEHASEADISTUSELE</b>	<b>51</b>		
<b>KATLAKIVI EEMALDAMINE</b>	<b>52</b>		



**⚠ TÄHELEPANU!**  
**Ettevaatusabinõude kirjeldus kuulub seadme juurde. Lugege need enne seadme esimest kasutuskorda tähelepanelikult läbi ja hoidke kindlas kohas alles.**

**⚠ TÄHELEPANU! See märk tähistab võimalikku ohtlikku olukorda või seadme kahjustamise võimalust. Nende vältimiseks lugege vastavad ettevaatusabinõud tähelepanelikult läbi.**

**i MÄRKUS: see märk tähistab seadme nõuetekohaseks ja ohutuks kasutamiseks vajalikku teavet.**

- Seade on mõeldud jookide valmistamiseks vastavalt nendele

juhistele.

- Kasutage seadet ainult sihtotstarbeliselt.
- Seade on mõeldud kasutamiseks ainult siseruumides. Seda ei tohi kasutada äärmuslikel temperatuuridel.
- Ärge jätke seadet otsese päikesevalguse kätte, niiskesse kohta ega kohta, kus seadmele võib vesi peale pritsida.
- Seade on mõeldud kasutamiseks ainult kodumajapidamises. See ei sobi kasutamiseks järgnevates kohtades: kaupluste, kontorite, maaeluasutuste ja muude väikeste äri- või kaubandusettevõtete töötajatele mõeldud kööginurgad ning külalistemajad, hotellid ja sarnased asutused.
- Vähemalt 8-aastased ja vanemad lapsed tohivad seadet kasutada ainult järelevalve all ja juhul, kui neid on õpetatud seadet ohutult kasutama ja nad mõistavad sellega seonduvaid ohtusid. Alla 8-aastased lapsed seadet

puhastada ega hooldustöid teha ei tohi. Vanemad kui 8-aastased lapsed tohivad seadet puhastada ja hooldustöid teha ainult järelevalve all.

- Hoidke seade ja selle toitejuhe alla 8-aastaste laste käeulatusel eemal.
- Tavapärasest väiksemate füüsiliste, sensoorsete või vaimsete võimetega isikud või isikud, kellel puuduvad piisavad kogemused ja teadmised, tohivad seadet kasutada ainult järelevalve all või juhul, kui nende eest vastutav isik on neid juhendanud seadet ohutult kasutama ja nad mõistavad kõiki sellega kaasnevat ohtusid.
- Lapsed ei tohi seadmega mängida.
- Tootja ei võta endale vastutust juhul, kui seadet kasutatakse kommertseesmärgil või mittesihipäraselt või kui seadme kahjustused tulenevad seadme sobimatust kasutamisest,

selleks volitamata isiku tehtud remondist või kasutusjuhendis toodud juhiste eiramisest. Sellistel juhtudel kaotab ka seadme garantii kehtivuse.

### **Vältige eluohtliku elektrilöögi ja tulekahju ohtu**

- Hädaolukorras tõmmake seadme pistik kohe seinapistikupesast välja.
- Ühendage pistik ainult sobivasse, ligipääsetavasse ja kaitsemaandatud seinapistikupesasse. Veenduge, et vooluallika pinge vastab seadme andmeplaadil toodud pingele. Seadme ühendamisel sobimatusse vooluvõrku selle garantii enam ei kehti.

### **Seadme tohib ühendada ainult pärast selle paigaldamist**

- Ärge tõmmake juhet üle teravate servade, ärge klammerdage seda

millegi külge kinni ega laske juhtmel vabalt rippuda.

- Hoidke juhe eemal kuumusest ja niiskusest.
- Kui toitejuhe või pistik on kahjustatud, see tuleb tootja, teeninduse agendi või samasuguste kvalifikatsiooniga isikute asendatud olema kõigi riskide vältimiseks.
- Kui toitejuhe või pistik on kahjustatud, ärge kasutage seadet. Tagastage seadet *Nespresso Clubisse* või *Nespresso* autoriseetite esindajale.
- Kasutage ainult kaitsemaandatud pikendusjuhet, mille konduktori läbilõige on vähemalt 1,5 mm<sup>2</sup> või mis vastab sisendvoolule.
- Ohtude vältimiseks ärge pange seadet kuumale pinnale ega selle lähedale, nagu radiaatorid, pliidid, ahjud, gaasipõletid, lahtised leegid vms.
- Asetage seade alati horisontaalsele, stabiilsele ja ühetasasele pinnale. Seadme

alune pind peab olema kuumuse- ja vedelikukindel (vesi, kohv, katlakivieemaldaja vms).

- Seadet ei tohi asetada kappi, kui seda kasutatakse.
- Kui te ei kavatse seadet pikemat aega kasutada, tõmmake selle pistik seinapistikupesast välja. Pistiku väljatõmbamisel hoidke kinni pistikust endast, mitte juhtmest, sest vastasel juhul võite juhet kahjustada.
- Enne seadme puhastamist tõmmake selle pistik seinapistikupesast välja ja laske seadmel jahtuda.
- Seadme lahtiühendamiseks vooluvõrgust lõpetage selle kasutamine ja tõmmake pistik seinapistikupesast välja.
- Ärge puudutage juhet märgade kättega!
- Ärge pange seadet ega ühtegi selle osa vette ega muusse vedelikku!
- Ärge peske seadet ega ühtegi selle osa nõudepesumasinas!

- Elekter võib veega kokkupuutel põhjustada surmava elektrilöögi.
- Ärge võtke seadet lahti. Seadme sees on ohtliku pingele all olevad osad!
- Ärge pange midagi läbi avade seadmesse. See võib põhjustada tulekahju või elektrilöögi!
- Seadme tootja soovitamata tarvikute kasutamine võib põhjustada tulekahju, elektrilöögi või isikuvigastuse.

### Olge seadme kasutamisel ettevaatlik

- Ärge jätke töötavat seadet järelevalveta!
- Ärge kasutage seadet, kui see on saanud kahjustada, kukkunud maha või ei tööta korralikult. Tõmmake seadme pistik kohe seinapistikupesast välja. Kui seadet on vaja kontrollida, remontida või reguleerida, võtke ühendust *Nespresso Clubi* või *Nespresso* volitatud esindajaga.
- Kahjustunud seade võib põhjustada elektrilöögi, põletushaavu ja tulekahju.
- Sulgege seadme hoob alati täielikult ning ärge tõstke seda seadme kasutamise ajal üles. See võib põhjustada põletushaavu.
- Ärge pange sõrmi kohvi väljalaskeava alla. Põletusohu!
- Ärge pange sõrmi kapslisahatliise ega kapslivõlli vastu. Vigastusohu!
- Kui lõiketerad kapslit ei augusta, võib vesi voolata ümber selle ja seadet kahjustada.
- Ärge kasutage vana, kahjustunud ega moondunud kapslit. Kui kapsel jääb sahtlisse kinni, lülitage enne mis tahes toimingute tegemist seade välja ja tõmmake selle pistik seinapistikupesast välja. Helistage *Nespresso Clubi* või *Nespresso* volitatud esindajale.
- Täitke veepaak puhta külma joogiveega.
- Kui te ei kavatse seadet pikemat aega kasutada (näiteks puhkuse ajal), tühjendage veepaak.

# ETTEVAATUSABINÕUD

- Kui te ei ole seadet nädalavahetusel või sarnase pikkusega aja jooksul kasutanud, vahetage paagis olev vesi välja.
- Ärge kasutage seadet ilma tilkumisaluse ja tilkumisvõreeta. Nii väldite vedeliku sattumist seadet ümbritsevatele pindadele.
- Ärge kasutage tugevatoimelisi puhastusvahendeid ega lahusteid. Puhastage seadme välispinda niiske lapiga, millele on lisatud veidi õrnatoimelist puhastusvahendit.
- Puhastage seadet ainult puhaste töövahenditega.
- Seadme lahtipakkimisel võtke see kilest välja ja visake ära.
- Seade on mõeldud kasutamiseks *Nespresso* kohvikapslitega, mida saate osta *Nespresso* Clubist või *Nespresso* volitatud edasimüüjalt.
- Kõik *Nespresso* seadmed läbivad range kontrolli. Juhuslikult valitud seadmete usaldusväärsust kontrollitakse praktilistes tingimustes. Seda näitavad

võimalikud jäägid seadme eelmisest kasutuskorrast.

- *Nespresso* jätab endale õiguse seda juhendit ilma etteteatamata muuta.

## Katlakivi eemaldamine

- *Nespresso* katlakivieemaldaja tagab nõuetekohasel kasutamisel seadme laitmatu töö kogu selle kasutusea jooksul ning nii saate maitsvat kohvi nautida juba esimesest kasutuskorrast alates.
- Kasutage katlakivieemaldajat vastavalt selle pakendil toodud juhiste või seadme kuvatud hoiatusteadetele.

**HOIDKE NEED JUHISED ALLES JA ANDKE KAASA, kui annate seadme kellelegi teisele.**

**PDF-vormingus kasutusjuhendi saate alla laadida aadressilt [nespresso.com](https://www.nespresso.com)**

# SEADME OSAD

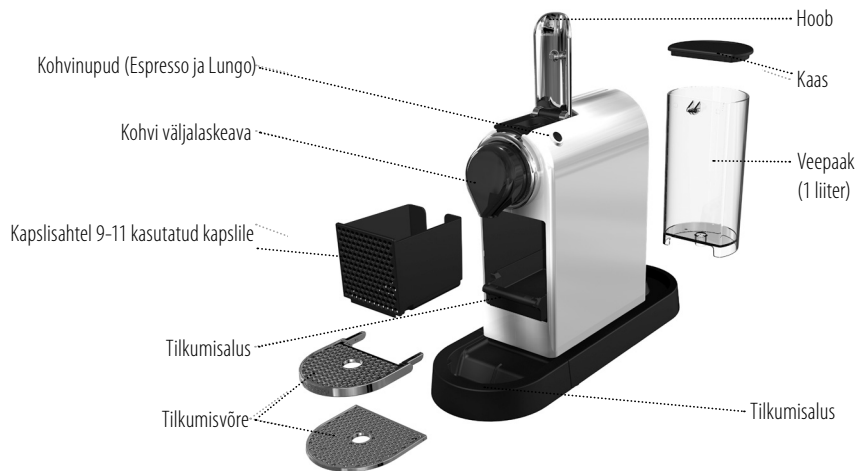

# SPETSIFIKATSIOON



CitiZ C112 / D112	
	13 cm  27.8 cm  37.2 cm
	220-240 V, 50-60 Hz, 1260 W
<b>P</b>	Max. 19 Bar
	3.4 Kg
	1 L

# PAKENDI SISU



Kohvimasin



Nespresso kingitus



Brošüür "Tere tulemast Nespresso kasutajaks"

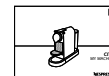

Kasutusjuhend



# ENERGIASÄÄSTUREŽIIM

Seadmel on energiasäästurežiim. Kui seadet üheksa minuti jooksul ei kasutata, läheb see automaatselt energiasäästurežiimi.

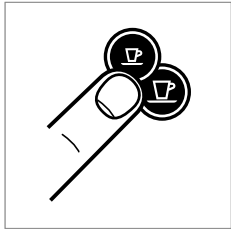

Seadme sisselülitamiseks vajutage nuppu Espresso või Lungo.

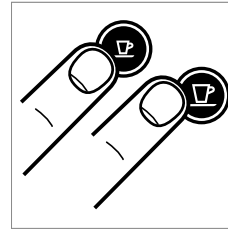

Seadme väljalülitamiseks enne automaatset energiasäästurežiimi vajutage üheaegselt nuppe Espresso ja Lungo.

## Selle seadistuse muutmiseks:

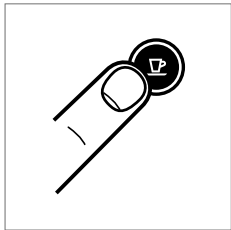

1. Vajutage väljalülitatud seadmel nuppu Espresso ja hoidke seda kolm sekundit all.

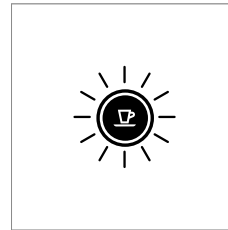

2. Espresso nupp hakkab vilkuma, näidates hetkel kehtivat seadistust.

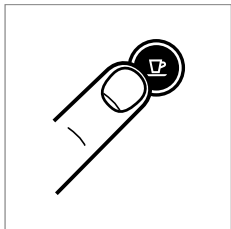

3. Seadistuse muutmiseks vajutage nuppu Espresso: üks kord, kui soovite, et seade lülituks pärast üheksat minutit energiasäästurežiimi; veel üks kord, kui soovite, et seade lülituks pärast 30 minutit energiasäästurežiimi.

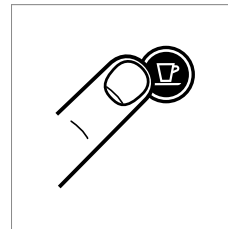

4. Energiasäästurežiimist väljumiseks hoidke nuppu Lungo kolm sekundit all.

# ESIMENE KASUTUSKORD VÕI JUHUL, KUI SEADET EI OLE PIKEMAT AEGA KASUTATUD

EE

**⚠ TÄHELEPANU!** Eluohtriku elektrilöögi ja tulekahju vältimiseks lugege esmalt ettevaatusabinõusid.

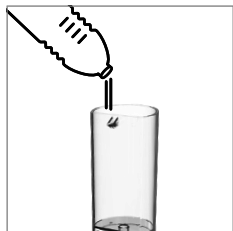

1. Loputage veepaaki ja täitke see puhta joogiveega.



2. Pange kohvi väljalaskeava alla anum (vähemalt 1-liitrine).

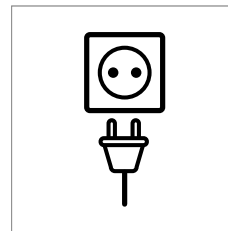

3. Ühendage seade vooluvõrku.

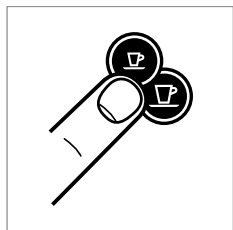

4. Vajutage nuppu Espresso või Lungo.

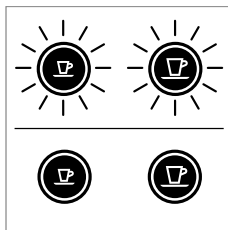

Tuled vilguvad: seade soojeneb (25 sekundit).

Tuled põleb püsivalt: seade on kasutusvalmis.

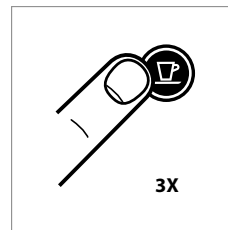

5. Vajutage seadme loputamiseks nuppu Lungo. Korrake seda toimingut kolm korda.



# ETTEVALMISTUSED KOHVI TEGEMISEKS

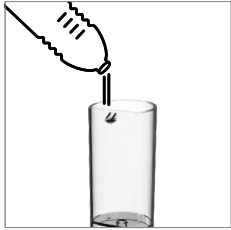

1. Loputage veepaak ja täitke puhta külma joogiveega.

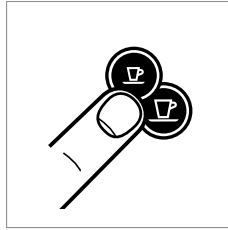

2. Vajutage nuppu Espresso või Lungo.

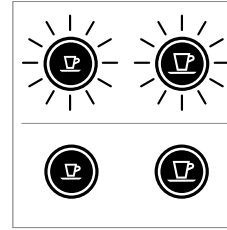

Tuled vilguvad: seade soojeneb (25 sekundit).

Tuled põleb püsivalt: seade on kasutusvalmis.



3. Tõstke hoob täielikult üles ja sisestage kapsel.

**⚠ TÄHELEPANU!** Ärge tõstke hooba üles kohvi valmistamise ajal. Seadme kahjustamise vältimiseks lugege ettevaatusabinõusid ja käituge vastavalt.  
**ℹ MÄRKUS:** seadme soojenemise ajal võite vajutada ükskõik kumba vilkuvat nuppu. Kui kohv on valmis, voolab see automaatselt tassi.



4. Sulgege hoob ja pange kohvi väljalaskeava alla tass.

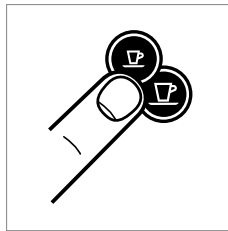

5. Vajutage kohvi valmistamise alustamiseks nuppu Espresso (40 ml) või Lungo (110 ml). Kohvi tegemine katkestatakse automaatselt. Kohvi väljavoolu katkestamiseks vajutage nuppu uuesti.



6. Eemaldage tass. Kapsli väljutamiseks kasutatud kapslite anumasse tõstke hoob üles ja sulgege see.

# VEEHULGA SEADISTAMINE

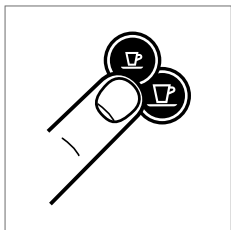

1. Lülitage seade sisse ja oodake, kui see on kasutusvalmis (tuled põlevad püsivalt).



2. Täitke veepaak puhta joogiveega ja sisestage kapsel.



3. Asetage kohvi väljalasketila alla tass.

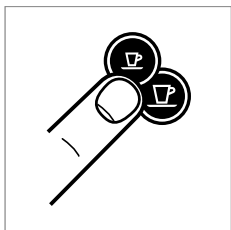

4. Vajutage ja hoidke nuppu Espresso või Lungo all.

5. Soovitud veehulga saavutamisel laske nupp lahti.

6. Veehulga tase on nüüd salvestatud.

# SÜSTEEMI TÜHJENDAMINE, KUI TE EI KAVATSE SEADET PIKEMAT AEGA KASUTADA, KÜLMA EEST KAITSMISEKS VÕI ENNE REMONTI

**MÄRKUS:** pärast tühjendusrežiimi blokeeritakse seade 10 minutiks.

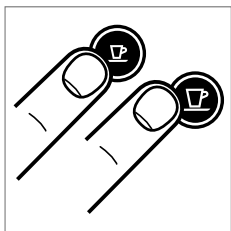

1. Tühjendusrežiimi sisenemiseks vajutage nuppe Espresso ja Lungo ning lülitage seade välja.



2. Eemaldage veepaak ja avage hoob.

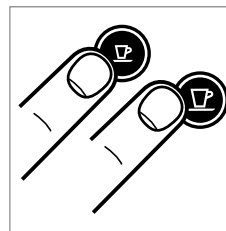

3. Vajutage nupud Espresso ja Lungo kolmeks sekundiks alla.

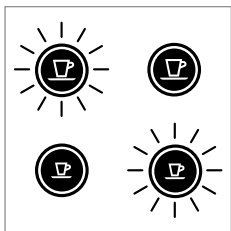

Mõlemad LED-tuled vilguvad vaheldumisi.



4. Sulgege hoob.

5. Seade lülitub automaatselt välja.

6. Tühjendage ja puhastage kasutatud kapslite anum ja tilkumisalus.

# LÄHTESTAMINE TEHASESEADISTUSELE

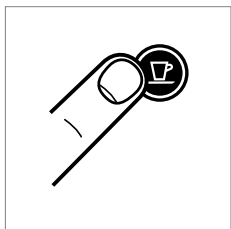

1. Vajutage väljalülitatud seadmel nuppu Lungo ja hoidke seda viis sekundit all.

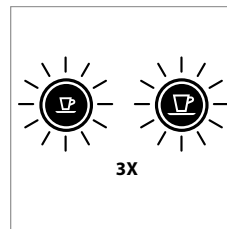

2. LED-tuled vilguvad kiiresti kolm korda. See kinnitab, et seade on lähtestatud tehaseadistusele.

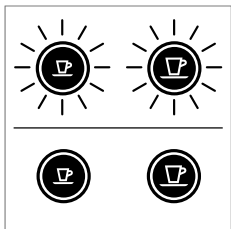

3. LED-tuled vilguvad tavapäraselt, kuni seade soojeneb.

Tuled põlevad püsival: seade on kasutusvalmis.

## Tehaseadistus

Espressotass: 40 ml

Lungo tass: 110 ml

Väljalülitumisrežiim: 9 min

# KATLAKIVI EEMALDAMINE

[www.nespresso.com/descaling](http://www.nespresso.com/descaling)

**MÄRKUS:** selleks kulub umbes 15 minutit.



1. Eemaldage kapsel ja sulgege hoob.



2. Tühjendage tilkumisalus ja kasutatud kapslite anum.

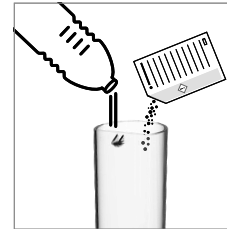

3. Täitke veepaak 0,5 liitri puhta joogiveega ning lisage 1 Nespresso vedela katlakivieemaldaja kotike.



4. Pange kohvi väljalaskeava alla anum (vähemalt 1-liitrine).

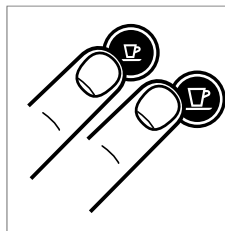

5. Katlakivi eemaldamise režiimi aktiveerimiseks vajutage sisselülitatud seadmel mõlemad nupud Espresso ja Lungo kolmeks sekundiks alla.

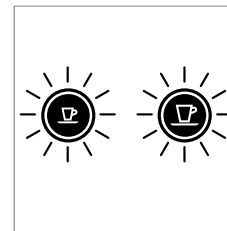

Mõlemad LED-tuled vilguvad.

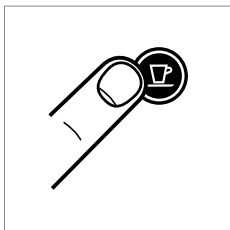

6. Vajutage nuppu Lungo ja oodake, kuni veepaak on tühi.

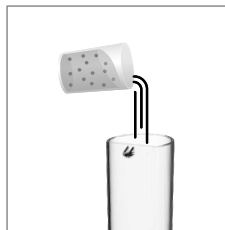

7. Täitke veepaak anumasse kogunenud kasutatud katlakivi eemaldamise lahusega ning korrake samme 4 ja 6.

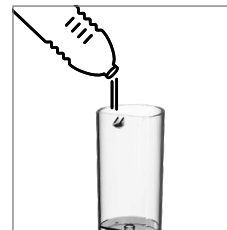

8. Tühjendage ja loputage veepaak. Täitke paak puhta joogiveega.

9. Kui see on valmis, korrake samme 4 ja 6, et seadet loputada.

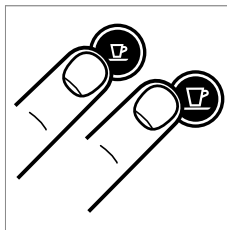

10. Katlakivi eemaldamise režiimist väljumiseks vajutage mõlemad nupud Espresso ja Lungo kolmeks sekundiks alla.

11. Seade on nüüd kasutamiseks valmis.

**⚠ TÄHELEPANU!** Katlakivi eemaldamise lahus võib olla kahjulik. Vältige selle sattumist silmadesse, nahale ja mööblile. Ärge kasutage muid tooteid kui *Nespresso* katlakivi eemaldamise komplekt, mida saate osta *Nespresso* Clubist. Nii väldite seadme kahjustamist. Alljärgnevas tabelis on toodud vee karedusel põhinev katlakivi eemaldamise sagedus, mida on vaja seadme nõuetekohase töö tagamiseks. Kui teil on seoses katlakivi eemaldamisega täiendavaid küsimusi, pöörduge *Nespresso* Clubi poole.

Vee karedus:			Katlakivi eemaldamine:		fH: (Prantsuse süsteem) dH: (Saksa süsteem) CaCO <sub>3</sub> : kaltsiumkarbonaat
fH	dH	CaCO <sub>3</sub>	Tassitäied (40 ml)		
36	20	360 mg/l	300		
18	10	180 mg/l	600		
0	0	0 mg/l	1 200		

**HOIATUS!****Eluohhtliku elektrilöögi ja tulekahju oht!**

Ärge pange seadet ega ühtegi selle osa vette ega muusse vedelikku! Enne puhastamist tõmmake seadme pistik kindlasti seinapistikupe-sast välja.

Ärge kasutage tugevatoimelisi puhastusvahendeid ega lahusteid.

Ärge kasutage teravaid esemeid, harju ega teravaid abrasiivseid aineid.

Ärge peske seadet nõudepesumasinas.

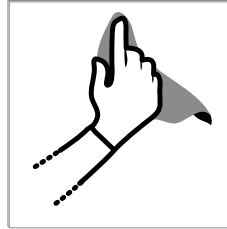

Puhastage kohvi väljalaskeava regulaarselt pehme niiske lapiga.

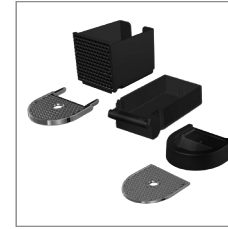

Hooldusseadme saab puhastamiseks eraldi osadeks lahti võtta.

## VEAOTSING

Märgutuled ei põle.	→ Kontrollige vooluvõrku, pistikut, pinget ja kaitset. Probleemide korral helistage <i>Nespresso Clubi</i> .
Seadmest ei tule kohvi ega vett.	→ Esimene kasutuskord: täitke veepaak sooja veega (kuni 55° C) ja loputage läbi. Järgige lk 47 toodud ohutusjuhiseid. → Veepaak on tühi. Täitke paak veega. → Vajadusel eemaldage katlakivi. Vt "Katlakivi eemaldamine".
Kohv voolab väga aeglaselt.	→ Kohvi voolamise kiirus sõltub kasutatava kohvipulbri liigist. → Vajadusel eemaldage katlakivi. Vt "Katlakivi eemaldamine".
Kohv ei ole piisavalt kuum.	→ Eelsoojendage tass. → Vajadusel eemaldage katlakivi.
Kapsli piirkonnast lekib vett (vesi kapslite anumast).	→ Paigaldage kapsel õigesti. Lekete korral helistage <i>Nespresso Clubi</i> .
Tuled vilguvad korrapäraselt.	→ Viige seade remonti - Võtke ühendust <i>Nespresso Clubiga</i> .
Seadmest ei tule kohvi, ainult vett (kapsel on paigaldatud).	→ Probleemide korral helistage <i>Nespresso Clubi</i> .

# VÕTKE ÜHENDUST *NESPRESSO* CLUBIGA

---

Vajate lisateavet? Teil on seadmega probleeme? Soovite lihtsalt nõu küsida? Helistage *Nespresso* Clubi või lähimale *Nespresso* volitatud esindajale. Lähima *Nespresso* Clubi või *Nespresso* volitatud esindaja kontaktandmed leiате seadme pakendis olevast brošüürist “Tere tulemast *Nespresso* kasutajaks” või aadressilt [nespresso.com](http://nespresso.com)

## KASUTUSELT KÕRVALDAMINE JA KESKKONNAKAITSE

---

Seade vastab Euroopa Liidu direktiivile 2012/19/EÜ.

Pakkematerjalid ja seade sisaldavad ümbertöödeldavaid materjale, mida saab taaskasutada või ümbertöödelda. Viige seadme osad vastavatesse konteineritesse.

Lisateavet saate kohalikust omavalitsusest. Täpsemat teavet *Nespresso* jätkusuutlikkuse strateegia kohta saate aadressilt [www.nespresso.com/positive](http://www.nespresso.com/positive)

## GARANTII

---

*Nespresso* annab sellele tootele kaheaastase garantii materjali- ja tootmisdefektide suhtes. Garantiiperiood algab ostukuupäevast ning garantiijuhtumi korral tuleb *Nespresso*le esitada osukuupäevaga originaalostudokument. Garantiiajal remondib *Nespresso* seadme tasuta või vahetab selle välja (omal äranägemisel). Seadme väljavahetamise või tasuta remontimise õigus kehtib ainult originaalgarantiiaja või kuue kuu jooksul, olenevalt sellest, kumb on pikem. See piiratud garantii ei kehti juhul, kui seadme kahjustused tulenevad hooletusest, õnnetusest, väärkasutusest või mõnest muust põhjusest, mis ei ole *Nespresso* kontrolli all, sealhulgas, kuid mitte ainult: tavapärase kulumine, juhiste eiramisest tulenev hooletus või rike, sobimatu või ebapiisav hooldus, kaltsiumijäägid või katlakivi, ühendamine sobimatusse vooluvõrku, toote volitamata ümberseadistamine või remontimine, kasutamine kommertseesmärgil, tulekahju, välgutabamus, üleujutus või muud sarnased põhjused. See garantii kehtib ainult riigis, millest toode osteti või muudes sarnastes riikides, kus *Nespresso* müüb sama mudelit täpselt sama tehnilise spetsifikatsiooniga. Väljaspool osturiiki on garantiiteenus piiratud vastava riigi garantiitingimustega. Kui remondi- või asenduskulud ei kuulu garantii alla, teavitab *Nespresso* sellest seadme omanikku ja omanik tasub kulud. See piiratud garantii on täies ulatuses *Nespresso* vastutusala. Väljaarvatud seadusega ettenähtud ulatuses, ei välista, piira ega muuda selle piiratud garantii tingimused seadme müügi suhtes kehtivaid seadusi, vaid täiendavad neid. Kui teile tundub, et seade on defektne, võtke ühendust *Nespresso*ga. Kontaktandmed leiате aadressilt [www.nespresso.com](http://www.nespresso.com)