

ET

**KASUTUSJUHEND**

**gorenje**

**Nõudepesumasin**

GS520E15W

GS520E15S

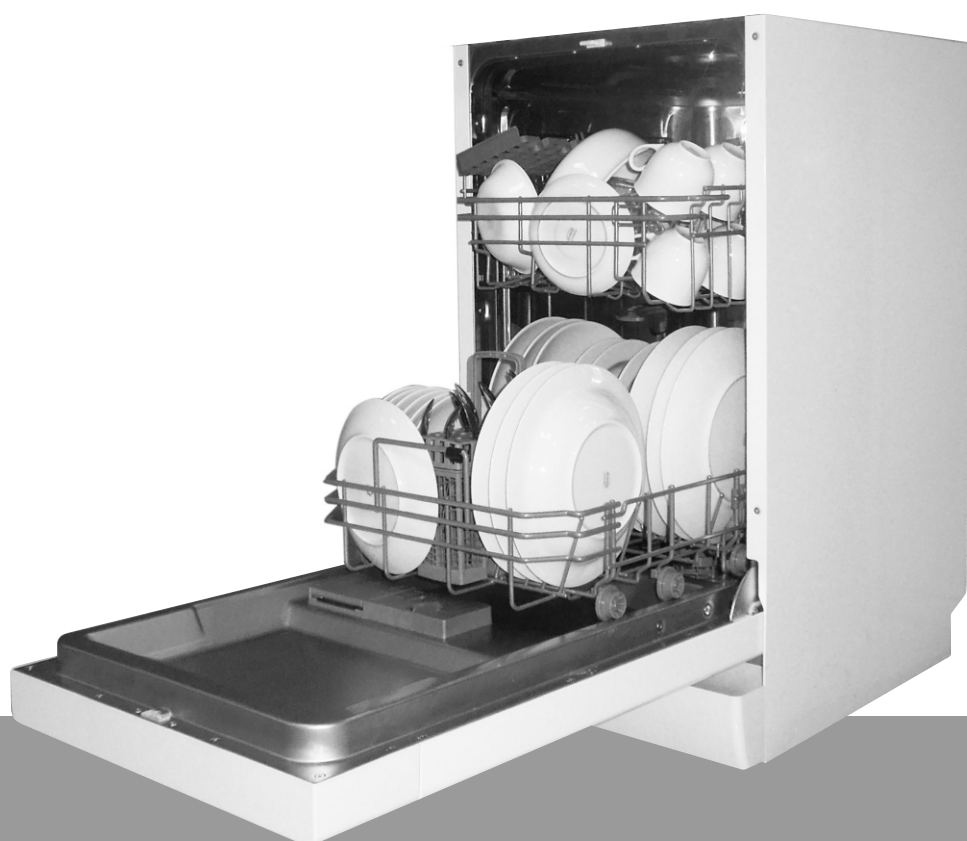

[www.gorenje.com](http://www.gorenje.com)

## Lugege seda juhendit

Lugupeetud klient,

See seade on ette nähtud kasutamiseks koduses majapidamises ja muudes sarnastes kohtades:

- poodide, kontorite ja muude töökohtade personali köökides;
- taludes;
- hotellide, motellide ja muude majutusasutuste küllastajate ruumides
- voodi & hommikusöök tüüpi majutusasutustes.

- Palun lugege käesolev kasutusjuhend tähelepanelikult läbi enne nõudepesumasina kasutamist, see hõlbustab seadme korrektset kasutamist ja hooldamist.
- Hoidke see alles hilisemaks vaatamiseks.
- Andke see edasi seadme järgmistele omanikele.

Käesolev juhend koosnes ohutusjuhistest, kasutusjuhendist, paigaldusjuhistest ja tõrkeotsingu soovitudest jms.

## Enne hooldusesse pöördumist

- Vaadake esmalt soovitusi tõrkeotsinguks, mis aitab teil osad probleemid iseseisvalt kõrvaldada.
- Kui teil ei õnnestu probleeme iseseisvalt lahendada, paluge abi professionaalsetelt tehnikutelt.

## MÄRKUS:

Kuna tootja eesmärgiks on toodete pidev arendamine ja täiustamine, võib seadet olla täiustatud eelneva ette teatamiseta.

1) Ohutusjuhised.....	1
2) Kasutusest kõrvaldamine.....	2
3) Kasutusjuhend.....	4
Juhtpaneel.....	4
Nõudepesumasina funktsioonid.....	4
4) Enne seadme esmakordset kasutamist	5
A Veepehmeni.....	5
B, Soola lisamine veepehmenile.....	6
C, Loputusainesahkli täitmine.....	6
D, Pesuaine funktsioon .....	7
5) Nõudepesumasina korvi laadimine.....	10
Tähelepanuks enne või pärast nõudepesumasina korvi laadimist.....	10
Ülemise korvi laadimine.....	11
Alumise korvi laadimine.....	11
6) Pesuprogrammi käivitamine .....	12
Pesutsükli tabel.....	12
Seadme tööle lülitamine.....	12
Programmi muutmine.....	13
Pesutsükli lõppemine.....	13
7) Puhastamine ja hooldamine.....	14
Filtreerimissüsteem.....	14
Nõudepesumasina hooldamine.....	15
8) Paigaldusjuhised.....	16
Ühendamine vooluvõrku.....	17
Ühendamine külma veega.....	18
9) Tõrkeotsingu soovitused .....	19
Enne teenindusse helistamist.....	19
Veateated.....	20
Tehnilised andmed.....	21
<b>Korvide laadimine vastavalt En50242.....</b>	<b>22</b>

# 1) TÄHTSAD OHUTUSJUHISED

## LUGEGE ENNE SEADME KASUTAMIST LÄBI KÕIK JUHISED



**HOIATUS!**

**Nõudepesumasina kasutamisel järgige järgmisi ohutusjuhiseid:**

### JUHISED MAANDAMISEKS

- See seade peab olema maandatud. Rikete või talitlushäirete korral vähendab seadme maandamine võimaliku elektrilöögi ohtu. Käesolev seade on varustatud toitejuhtmega, millel on maandusjuhe ja -pistik.
- Pistik tuleb ühendada sobivasse pistikupesasse, mis on paigaldatud ja maandatud vastavalt kohalikele eeskirjadele ja määrustele.

### HOIATUS! ÕIGE KASUTAMINE

- Ärge väärkasutage, istuge või seiske nõudepesumasina uksele või nõuderestil.
- Ärge puutuge kütteelemente töötamise ajal või vahetult töötamise järel.
- (See klausel kehtib ainult nähtava kütteelemendiga seadmete kohta.)
- Ärge kasutage nõudepesumasinat, kui kõik korpuse paneelid pole korrektselt paigaldatud. Avage nõudepesumasina ust selle töötamise ajal väga ettevaatlikult, kuna ukse vahelt võib vett välja pritsida.
- Ärge asetage raskeid esemeid uksele, kui see on avatud. Seade võib libiseda ettepoole.
- Kui laadite pestavaid esemeid:
  - 1) Paigutage teravad esemed nii, et neil poleks vigastada uksetihendit;
  - 2) Hoiatus: Kahvlid ja muud teravate otstega esemed tuleb asetada korvi nii, et teravikud oleksid suunaga allapoole või need asetseksid horisontaalselt.
- Nõudepesumasina laadimisel hoolitsege, et plastmassist esemed ei puutuks vastu kütteelementi. (See klausel kehtib ainult nähtava kütteelemendiga seadmete kohta.)
- Kontrollige, kas pesuainesahtel on tühi peale pesutsükli lõppemist.
- Ärge peske plastikesemeid, kui neile pole märgitud, et sobivad pesemiseks nõudepesumasinas. Markeerimata plastikesemete puhul kontrollige tootjapoolseid soovitusi.
- Kasutage ainult automaatsetes nõudepesumasinates kasutamiseks sobivaid pesuaineid ja loputusvahendeid.
- Ärge kunagi kasutage oma nõudepesumasinas seepi, pesupulbreid või käsipesuaineid. Hoidke pesuaineid lastele kättesaamatus kohas. Lapsi tuleb hoida eemal pesuainest ja loputusvahendist, hoidke lapsi samuti

### **HOIATUS!**

- Maandusega pistiku vale ühendamine võib põhjustada elektrilöögiohtu.
- Laske kvalifitseeritud elektrikul seadme ühendamine üle kontrollida, kui teil tekib kahtlusi, kas seade on korrektselt maandatud. Ärge muutke seadmega koos tarnitud pistikut juhul, kui see ei peaks sobima pistikupesaga. Laske kvalifitseeritud elektrikul paigaldada õige pistikupesaga.
- eemal avatud uksega nõudepesumasinast, kuna sinna sisse võib olla jäänud pesuainete jääke.
- See seade pole ette nähtud kasutamiseks vähenenud füüsiliste, vaimsete või sensorsete võimetega isikute poolt (kaasaarvatud lapsed), kui neil puuduvad kogemused ja teadmised, väljaarvatud juhul, kui nad kasutavad seadet nende turvalisuse eest vastutava isiku järelevalve ja juhendamise all.
- Lapsi tuleb jälgida, et nad ei mängiks seadmega.
- Nõudepesumasinas kasutatavad pesuained on leeliselised ning need on allaneelamisel äärmiselt ohtlikud. Vältige nende sattumist silma ja nahale ning hoidke lapsed eemal avatud uksega nõudepesumasinast.
- Ust ei tohi hoida avatuna, kuna sellega suurendate ohtu ukse otsa komistada.
- Kui toitejuhe on vigastatud, tohib seda vahetada vaid tootja või volitatud hooldustehnik, et vältida võimalike õnnetusi.
- Eemaldage nõudepesumasinalt uks, enne selle kasutusest kõrvaldamist ja utiliseerimist.
- Palun utiliseerige korrektselt pakkematerjalid.
- Kasutage nõudepesumasinat ainult sihipäraselt.
- Paigaldamise ajal ei tohi toitejuhet ülemäära painutada või sellele raskusi asetada.
- Ärge modifitseerige nuppe.
- Seadme veevõrku ühendamiseks kasutage uut voolikukomplekti, vanu voolikuid ei tohi uuesti kasutada.
- Maksimaalne korruga pestavate nõudekomplektide arv on 9.
- Maksimaalne lubatud veesisserurve on 1Mpa.
- Minimaalne lubatud veesisserurve on 0.04Mpa.

### LUGEGE JA JÄRGIGE HOOLIKALT NEID OHUTUSJUHISEID HOIDKE JUHISED ALLES

## 2. Kasutusest kõrvaldamine

Utiliseerige hoolikalt nõudepesumasina pakkematerjalid.

Kõiki pakkematerjale saab taaskasutada.

Plastikosad on tähistatud vastavalt rahvusvahelistele standardsetele lühenditele:

- PE- polüetüleen, nt kile
- PS - polüstüreen, nt polsterdus
- POM – polüoksümetüleen, nt plastikkinnitused
- PP - polüpropüleen, nt soola täiteaine
- ABS - akrüülonitril butadieen stüreen, nt juhtpaneel.

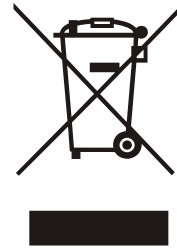

### HOIATUS!

- Pakkematerjalid võivad olla lastele ohtlikud!
- Seadme ja pakkematerjalide utiliseerimiseks palun viige need jäätmekäitluspunkti. Selleks eemaldage seadmelt toitejuhe ja tehke ukseulgur kasutamiskõlbmatuks.
- Kartong on valmistatud taaskasutatud paberist ja see tuleb viia taaskasutuseks vanapaberi kogumispunkti.
- Tagades selle toote nõuetekohase utiliseerimise, aitate ära hoida võimalike negatiivseid tagajärgi keskkonnale ja inimeste tervisele, mis võiksid tekkida vale jäätmekäitluse tõttu.
- Selle toote kasutusest kõrvaldamise ja ümbertöötlemise kohta täpsema informatsiooni saamiseks palun pöörduge kohaliku omavalitsuse, jäätmekäitluse ettevõtte poole või poodi, kust te toote ostsite.

**UTILISEERIMINE:** Ärge visake seda toodet sorteerimata olmeprügi hulka. Sellised jäätmed tuleb viia taaskasutuseks jäätmejaama.

## Kiirjuhend

Täpsemat infot kasutamise kohta lugege kasutusjuhendi vastavast punktist.

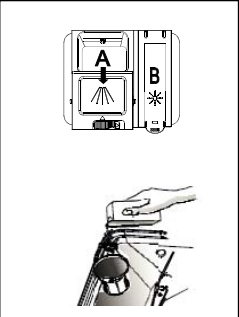
Seadme tööle lülitamine	Avage uks, seadme tööle lülitamiseks vajutage Sisse/Välja nupule.	
Täitke pesuainesahtel	<b>Lahter A</b> Igal pesutsükliil. <b>Lahter B</b> Ainult eelpesu programmide puhul. (Järgige kasutusjuhendit!)	
Kontrollige loputusvahendi taset	<b>Mehaaniline indikaator C</b> Elektriline indikaator juhtpaneelil (kui kuulub komplekti).	
Kontrollige soola taset	(Ainult veepehmenussüsteemiga mudelitel.) Elektriline indikaator juhtpaneelil (kui kuulub komplekti). Kui juhtpaneelil on soola lõppemise hoiatustuli (osadel mudelitel), on teil võimalik hinnata, peale mitut pesutsükliit tuleb soolamahu täita.	
Laadige korvid	Kaapige maha kõik suuremad toidujäätmad. Leotage pannidele kinnikõrbenud toiduosakesed enne korvidesse asetamist. Järgige kasutusjuhendis toodud juhiseid nõude korvidesse paigutamise kohta.	
Valige programm	Vajutage Programmi nupule kuni soovitud programm on märgitud. ( Vt "Kasutusjuhendi" vastavat lõiku)	
Nõudepesumasina käivitamine	Avage veekraan, sulgege uks. Seade alustab töötamist umbes 10 sekundi pärast.	
<ul style="list-style-type: none"> <li>Programmi muutmine</li> </ul>	<ul style="list-style-type: none"> <li>1.Käivitatud programmi on võimalik muuta ainult lühikese perioodi vältel peale tööle hakkamist. Vastasel korral võib pesuaine juba olla masinasse sisestatud ja vesi välja voolanud. Sellise juhul tuleb pesuainesahtel uuesti täita.</li> <li>2.Vajutage Programmi nupule vähemalt 3 sekundi jooksul, et tühistada töötav programm.</li> <li>3.Valige uus programm.</li> <li>4.Taaskäivitage nõudepesumasin.</li> </ul>	
<ul style="list-style-type: none"> <li>Lisage nõudepesumasinasse väljaununenud nõud.</li> </ul>	<ul style="list-style-type: none"> <li>1.Avage lühikeseks nõudepesumasina töötamise peatamiseks uks. 2.Kui pihustid on oma töö peatanud, saate ukse täielikult avada.</li> <li>3. Lisage väljaununenud nõud.</li> <li>4.Sulgege uks, nõudepesumasin alustab töötamist uuesti umbes 10 sekundi pärast.</li> </ul>	<div style="border: 1px solid black; padding: 5px;"> <p><b>HOIATUS!</b> Avage ust ettevaatlikult. Ukse avamisel võib sealt väljuda tulist õhku!</p> </div>
<ul style="list-style-type: none"> <li>Kui seade lülitatakse pesutsükli töötamise ajal välja.</li> </ul>	Kui seade lülitatakse välja pesutsükli töötamise ajal, siis palun valige uuesti pesutsükkel ja taaskäivitage nõudepesumasina pesutsükkel algusest peale.	
Seadme välja lülitamine	Kui pesutsükkel on lõppenud, edastatakse 8 korda helisignaali, seejärel seade peatub. Lülitage seade Sisse/Välja nupust välja.	
Sulgege veekraan ja tõstke nõud korvidest välja	Hoiatus: oodake mõni minut (umbes 15 minutit) enne nõudepesumasina tühjaks laadimist, et vältida enda põletamist veel tuliste nõude ja tarvikute poolt. Nii kuivavad need samuti paremini. Alustage nõudepesumasina tühjaks laadimist alumisest korvist.	

### 3. Kasutusjuhend

#### **TÄHTIS**

*Et osata kasutada kõiki oma uue nõudepesumasina võimalusi, lugege enne seadme esmakordset kasutamist läbi kogu kasutusjuhend.*

#### Juhtpaneel

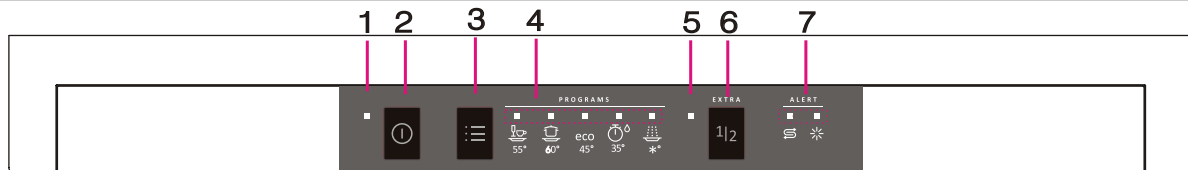

1. Toiteindikaator: kuvatakse, kui toide on sisse lülitatud.
2. On / Off nupp: toite sisse / välja lülitamine.
3. Programmi nupp: Vajuta nuppu, et valida pesuprogramm.
4. Programmi indikaator: näitab, millist programmi olete valinud.
5. Poolkoormuse indikaator: poolkoormuse funktsiooni näitamiseks

6. Poolkoormuse nupp: Vajutage nuppu, et valida poolkoormuse funktsioon.
7. Soola- ja loputusvahendi hoiatusnäidikud: näidata, millal tuleb soola konteinerit või loputusvahendi dosaatorit uuesti täita

#### Nõudepesumasina funktsioonid

Vaade eest



1. Ülemine korv
2. Sissevoolutoru
3. Alumine korv
4. Soola konteiner
5. Dosaator
6. Tasside riil
7. Pihusti
8. Filtrite komplekt

Vaade tagant



9. Sissevoolutoru ühenduspesa
10. Äravoolutoru

## 4. Enne esmakordset kasutamist

Enne oma nõudepesumasina esmakordset kasutamist:

- A. Seadistage veekaredus
- B. Lisage 1,5kg nõudepesumasina soola ja seejärel täitke soolakonteiner veega
- C. Täitke loputusvahendi konteiner
- D. Lisage pesuaine

### A. VEEPEHMENDI

Veekareduse tase tuleb seadistada käsitsi, kasutades selleks veekareduse määramise ketast.

Veepihmendaja eesmärk on eemaldada veest mineraalid ja soolad, mis võiksid avaldada kahjuliku või ebasoodsat mõju seadme tööle.

Mida suurem on mineraalide ja soolade sisaldus vees, seda karedam on vesi.

Veepihmendaja tuleb reguleerida vastavate teie regiooni veekaredusele. Oma kohalikust vee-ettevõttest saate täpsemat infot kasutatava vee kareduse kohta.

## Soolakulu reguleerimine

Nõudepesumasin on välja töötatud nii, et see reguleerib soola kasutust vastavalt kasutatava vee karedusele. Selle eesmärgiks on optimeerida soolakulu taset.

Palun teostage järgnevad protseduurid soolakulu reguleerimiseks.

1. Avage uks. Lülitage seade tööle;
2. Vajutage Programmi nuppu vähemalt 5 sekundit, et käivitada veepihmendaja seadistamine 60 sekundi jooksul peale seadme sisse lülitamist. (Soola ja loputusvedeliku hoiatustuled vilguvad seadistamise ajal);
3. Vajutage Programmi nuppu, et valida vastavalt oma kohalikule veekareduse tasemele õige seadistus, tasemed muutuvad järgmises järjekorras: H4->H5->H6->H1->H2->H3;
4. Vajutage toite nupule seadistamise lõpetamiseks.

WATER HARDNESS				Selector Position	Salt consumption (gram/cycle)
°dH	°fH	°Clarke	mmol/l		
0~5	0~9	0~6	0~0.94	H1(Soak )	0
6-11	10-20	7-14	1.0-2.0	H2(Quick)	9
12-17	21-30	15-21	2.1-3.0	H3*(Soak+Quick)	12
18-22	31-40	22-28	3.1-4.0	H4(ECO)	20
23-34	41-60	29-42	4.1-6.0	H5(ECO+Soak)	30
35-55	61-98	43-69	6.1-9.8	H6(ECO+Quick)	60

#### Märkus: 1

1 dH=1,25 Clarke=1.78 fH=0,178mmol/

dH: Saksa karedusekraad

fH: Prantsuse karedusekraad

Clark: Inglise karedusekraad

#### Märkus: 2

Tehaseseadistus: H3 (EN 50242)

Pöörduge oma kohaliku vee-ettevõtte poole, et saada teavet oma kasutatava veekareduse taseme kohta.

#### MÄRKUS:

Kui teie nõudepesumasina mudelil puudub veepihmendaja, võite liikuda järgmise osa juurde.

### VEEPEHMENDI

Erinevates asukohtades on veekaredus erinev. Kui nõudepesumasinas kasutatakse karedat vett, võivad nõudele ja tarvikutele jääda kattakivijäägid.

Seade on varustatud erilise veepihmendiga, mis kasutab konteineris olevat soola kattakivi tekkimise vältimiseks ja mineraalide veest kõrvaldamiseks.

## B. Soola lisamine veepehmedisse

Alati kasutage ainult nõudepesumasinalle ettenähtud soola.

Soola konteiner asetseb alumise korvi all ja seda tuleb täita järgnevalt:

### Tähelepanu!

- Kasutage ainult soola, mis on välja töötatud kasutamiseks nõudepesumasinates! Iga muud tüüpi sool, mis pole mõeldud kasutamiseks just nõudepesumasinas, eriti lauasool, võib kahjustada veepehmedit. Vale soola kasutamisest tekkinud kahjustused ei kuulu garantii alla ja tootja ei kannu nende eest vastutust.
- Lisage sool vahetult enne pesuprogrammi käivitamist. Sellega väldite soolaterade või soolavee kogunemist nõudepesumasina põhjale, mis aja jooksul võib põhjustada korrosiooni teket.

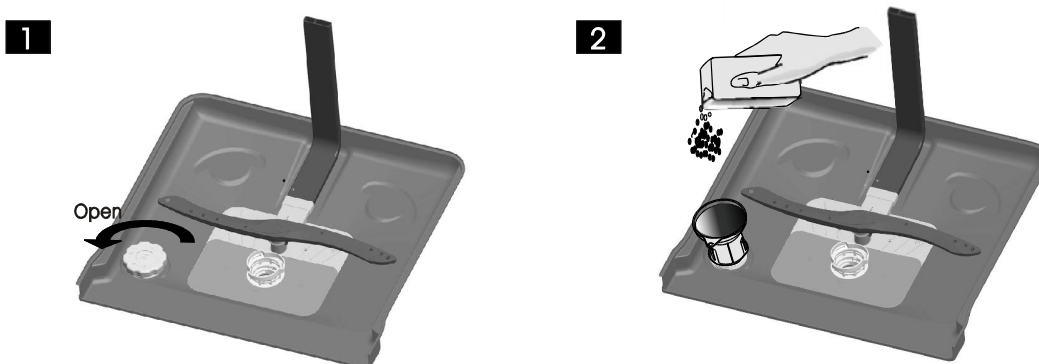

A Peale seda kui olete alumise korvi eemaldanud, keerake lahti ja eemaldage soolakonteinerilt kork.

B Asetage lehtri (kuulub komplekti) avasse ja valage selle kaudu konteinerisse umbes 1,5kg nõudepesumasina soola.

C Täitke soolakonteiner veega, see on normaalne, kui väike kogus vett voolab konteinerist välja.

D Peale konteineri täitmist keerake kork vastupäeva tihedalt tagasi.

E Soola hoiatustuli kustub peale konteineri soolaga täitmist.

F Kohe peale soolakonteineri täitmist soolaga, tuleb käivitada pesuprogramm (Soovitame kasutada lühikest programmi).

Vastasel juhul filtreerimissüsteem, pump või muud masina tähtsad osad võivad saada kahjustatud soolase veega. Sellised kahjustused ei kuulu garantii alla.

### MÄRKUS:

1. Soolakonteiner tuleb uuesti täita alles siis, kui soola hoiatustuli juhtpaneelil süttib. Sõltuvalt sellest, kui hästi sool lahustub, võib soola hoiatustuli süttida ka siis, kui konteineris on veel soola alles. Kui juhtpaneelil on soola lõppemise hoiatustuli (osadel mudelitel), on teil võimalik hinnata, peale mitut pesutsüklit tuleb soolamahutit täita.
2. Kui konteineris on soolajääke, tuleb käivitada leotus- või kiirprogramm liigse soola eemaldamiseks.

## C. Loputusvahendi konteineri täitmine

### Loputusvahendi konteiner

Loputusvahend vabastatakse viimasel loputuskorral, et vältida veetiljade teket nõudele, mis jätab omakorda plekke ja triipe. See täiustab samuti kuivatusprotsessi, võimaldades veetiljadel nõudelt ära voolata. See nõudepesumasin on välja töötatud kasutama vedelat loputusvahendit. Loputusvahendimahuti paikneb ukse sees pesuvahendisahtli kõrval.

Mahuti täitmiseks avage kork ja valage loputusvahend mahutisse, kuni indikaator muutub täiesti mustaks.

Loputusvahendimahutisse mahub umbes 110ml.

### Loputamise funktsioon

Loputusvahend lisatakse automaatselt viimasel loputuskorral, tagades põhjaliku plekkideta ja triipudeta kuivatuse.

### Tähelepanu!

Kasutage ainult nõudepesumasinalle ettenähtud loputusvahendit. Ärge kunagi täitke loputusvahendimahutit muude ainetega (nt nõudepesu pesuainega, vedela pesuvahendiga). See võib masinat kahjustada.



## Millal täita loputusainemahuti

Kui juhtpaneelil pole loputusaine hoiatustuld, siis saate hinnata loputusvahendi taset korgi kõrval paikneva optilise taseme indikaatori C värvi järgi. Kui loputusainemahuti on täis, on kogu indikaator tume. Loputusaine vähenedes muutub tume punkt heledamaks. Ärge kunagi laske loputusaine tasemel langeda alla ¼.

Loputusaine vähenedes muutub must loputusaine taseme indikaatoripunkt heledamaks, nagu on näha järgneval joonisel.

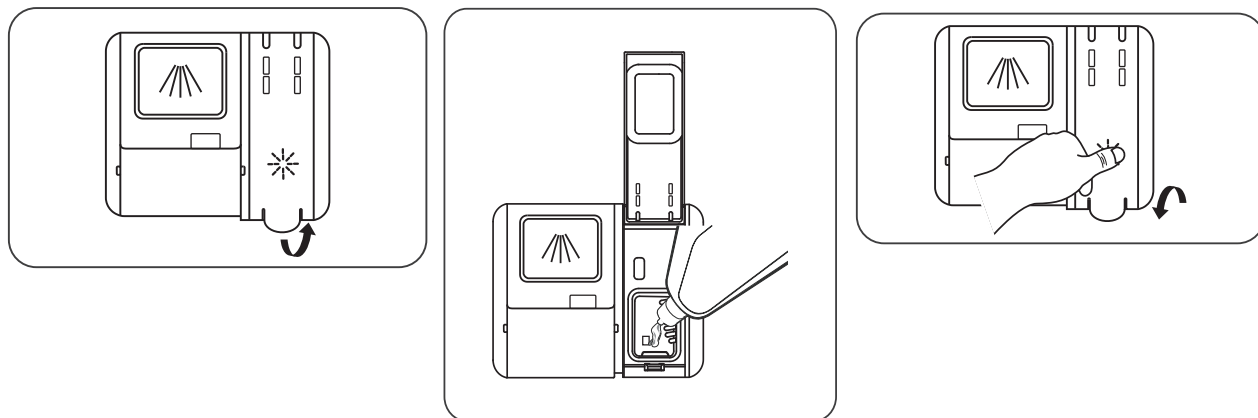

1. Mahuti avamiseks keerake korki noolega märgitud suunas vasakule ja võtke kork eest.
2. Valage loputusaine mahutisse, vältides selle ületäitmist.
3. Pange kork tagasi peale ja keerake seda noolega osutatud suunas paremale.

### MÄRKUS:

Pühkige imava lapiga ära võimalikud loputusvahendi pritsmed, et vältida liigset vahutamist järgmise pesukorra ajal. Ärge unustage enne nõudepesumasina ukse sulgemist korki tagasi asetamast.

## Loputusainemahuti reguleerimine

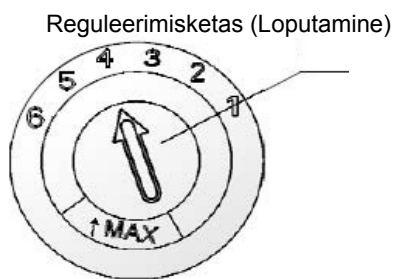

Loputusainemahutil on neli või kuus seadistust. Alati alustage seadistusest "4". Kui kuivatamine pole tõhus ja jäävad plekid, siis suurendage loputusainekogust, eemaldades mahutikorgi ja keerates ketast asendile "5". Kui nõud on endiselt plekilised ja pole korralikult kuivad, keerake ketas järgmisele tasemel, kuni saate täiuslikult kuivatatud nõud. Soovituslik asend on "4". (Tehase seadistuseks on "4".)

### MÄRKUS:

Suurendage kogust, kui nõudele jäävad peale pesemist vee- või kattakiviplekid. Vähendage kogust, kui nõudele või tarvikutule tekivad valkjad plekid või sinakas kiht.

## D. Pesuvahendi funktsioon

Pesuvahendi eesmärgiks, koos oma keemiliste koostisosadega, on eemaldada mustus nõudelt, purustada see ja transportida nõudepesumasinast välja.

Enamus müüdavaid kvaliteetseid pesuvahendeid on selleks sobivad.

### Tähelepanu!

Pesuvahendi korrektne kasutamine:

Kasutage ainult nõudepesumasinas tarvitamiseks ettenähtud aineid. Hoidke pesuvahendit värskelt ja kuivana. Pange pulberpesuaine dosaatorisse alles siis, kui olete valmis panema nõud pesema.

## Pesuained

On olemas kolme liiki pesuaineid

- 1.Fosfaadiga ja klooriga
- 2.Fosfaadiga ja ilma kloorita
- 3.Ilma fosfaadita ja ilma kloorita

Tavaliselt uued pulbrilised pesuained ei sisalda fosfaate. Seetõttu pole fosfaate veepehmenfunktsioonis antud. Sellisel juhul soovitage täita soolakonteiner ka siis, kui veekaredus on ainult 6 dH. Kui kasutatakse ilma fosfaadita pesuaineid, võivad kareda vee puhul nõudele ja klaasidele tihti tekkida valged laigud. Sellise juhul palun lisage pesuainet parema tulemuse saamiseks. Ilma kloorita pesuained valgendavad ainult natuke. Tugevaid ja värvilisi plekke ei eemaldata täielikult. Sellise juhul palun valige kõrgema temperatuuriga programm.

## Kontsentreeritud pesuaine

Tuginedes ainete keemilisele koostisele, saab pesuaineid jagada kahte põhitüüpi:

- tavalised, leeliselised pesuained söövitavate komponentidega
- väheleeliselised pesuainekontsentratsioonid looduslike ensüümidega

## Pesuainetabletid

Erinevat marki pesuainetabletid lahustuvad erineva kiirusega. Sel põhjusel ei lahustu kõik tabletid ja ei saavuta lühikeste programmidega oma täieliku toimet. Seetõttu palun kasutage pesuainetablette pikkade programmidega, et tagada pesuaine täielik toime ja selle jääkide eemaldamine.

## Pesuainesahtel

Pesuainesahtel tuleb täita enne iga pesutsükli algust järgides pesutsükli tabelis toodud juhiseid. Teie nõudepesumasina kasutab vähem pesuainet ja loputusvahendit kui tavapärased nõudepesumasinad. Üldjuhul piisab ühest supilusikatäiest pesuainest tavalisele nõude hulgalet. Tugevamini määratud nõud vajavad rohkem pesuainet. Alati lisage pesuaine vahetult enne nõudepesumasina käivitamist, vastasel korral see niiskub ja ei lahustu enam korralikult.

## Pesuaine kogus

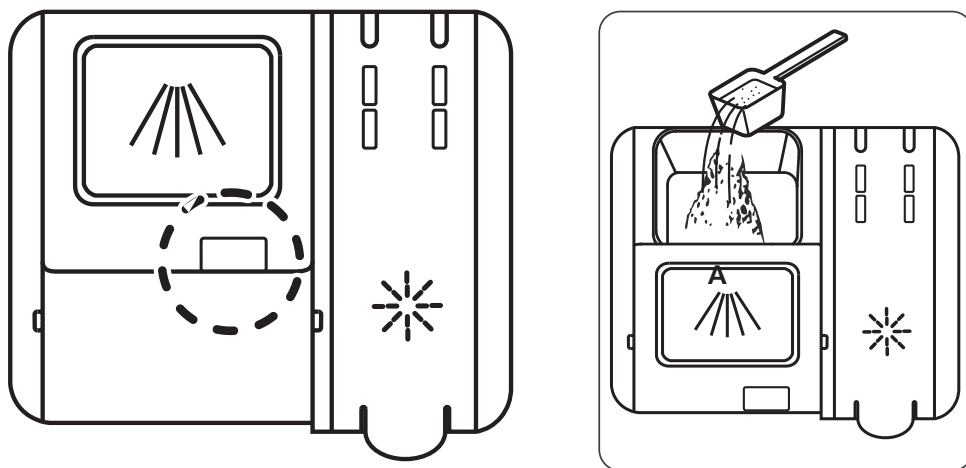

### MÄRKUS:

- Kui kaas on suletud: vajutage vabastamise nupule. Kaas avaneb.
- Alati lisage pesuaine vahetult enne iga pesutsükli.
- Kasutage ainult nõudepesumasinas tarvitamiseks ettenähtud pesuainet.



**HOIATUS!**

**Nõudepesumasina pesuaine on söövitav! Hoidke seda lastele kättesaamatus kohas.**

## Pesuaine lisamine

Täitke pesuainesahtel pesuainega.  
Märgistused tähistavad doseerimistasemeid, nagu on kujutatud kõrvaloleval joonisel:

- A Siia lisatakse põhipesuks ettenähtud pesuaine.
- B Siia pannakse eelpesuks ettenähtud pesuaine.

Palun järgige tootja juhiseid ainete doseerimiseks ja säilitamiseks  
Soovitused on märgitud pesuainepakendile.

Sulgege kaas ja vajutage sellele, kui kaas fikseerub oma kohale.

Kui nõud on väga määrdunud, lisage täiendav kogus pesuainet eelpesusahtlisse. Pesuvahend toimib eelpesufaasis.

### MÄRKUS:

Täiendavat teavet ühe pesutsükli pesuaine kohuse kohta leiate viimaselt leheküljelt.  
Palun pange tähele, et sõltuvalt nõude määrdumistasemest ja erinevast vee karedusest, võivad kogused erineda.  
Palun järgige tootja soovitusi pesuainepakendil.

## Sulgege pesuvahendi mahuti

Kui nõud ei ole liiga mustad, võib kasutada soovitatust väiksemat pesuvahendi annust.

- mahuti

Vajutage kaanele (1), kuni see klikiga sulgub (2).

- Juhul, kui kasutate pesuvahendit tablettide näol, lugege läbi toote pakendil olevad tootja juhised tablettide nõudepesumasinaase sisestamise kohta (nt söögiriistakorv, puhastusvahendi mahuti jms). Sulgege pesuvahendi mahuti kaas isegi tablettide kasutamise korral.

## 5. Nõudepesumasina korvide täitmine

### Soovitused

- Enne söögitarvikute ostmist vaadake, kas need sobivad pesemiseks nõudepesumasinas.
- Kasutage leebeid pesuaineid, mida kirjeldatakse kui "kenad nõudele". Vajadusel saate täpsemat teavet pesuaine tootjalt.
- Eriliste esemete pesuks valige võimalikult madala temperatuuriga programm.
- Kahjustuste vältimiseks ärge võtke klaasist esemeid ja söögiriistu kohe peale pesuprogrammi lõppemist välja.

### Järgmiste nõude/söögiriistade pesemine nõudepesumasinas

#### Ei sobi

- Söögiriistad, millel on puidust, hiina sarvest või pärlmutterkäepidemed
- Plastikust mittekuumakindlad esemed
- Liimitud osadega vanemad, mittekuumakindlad söögiriistad
- Liimitud söögiriistad või nõud
- Tinast või vasesest esemed
- Kristallist esemed
- Terasest esemed, mis võivad hakata roostetama
- Puidust vaagnad
- Sünteetilistest kiududest valmistatud esemed

#### Sobivad piirangutega

- Mõnda tüüpi klaasid võivad tuhmuda peale korduvat pesemist
- Hõbedast ja alumiiniumist esemetel on kalduvus muuta pesemise ajal värvi
- Glasuuritud esemed võivad sagedal nõudepesumasinas pesemisel tuhmuda

### Tähelepanu enne ja pärast nõudepesumasina korvide täitmist

(Parimate tulemuste saamiseks nõudepesumasina kasutamisel, palun järgige järgmisi soovitusi. Seadme korvid ja nende täitmine võivad vastavalt mudelile olla erinevad.)

Kaapige maha kõik suuremad toidujäätmed. Leotage pannidele kinnikõrbenud toitu.

Nõude loputamine voolava vee all pole vajalik.

Asetage esemed nõudepesumasinasse järgmisel viisil:

1. Sellised esemed nagu tassid, klaasid, potid/pannid jms näoga allapoole.
2. Kaarjad või süvenditega esemed tuleb asetada kaldu, et vesi saaks neist välja voolata.
3. Kõik riistad laotage turvaliselt, et need ei saaks ümber minna.
4. Kõik riistad asetage nii, et pihustid saaksid pesemise ajal vabalt ümber nende pöörelda.

#### MÄRKUS:

Väga väikesi esemeid ei tohi nõudepesumasinas pesta, kuna need võivad korvidest välja kukkuda.

- Asetage õõnsad esemed nagu tassid, klaasid, potid jms avaga allapoole nii, et vesi ei saaks koguneda nende sisse või põhjale.
- Nõud ja söögiriistad ei tohi olla üksteise sees ega katta üksteist.
- Klaasist esemete purunemise vältimiseks ei tohi need üksteise vastu puutuda.
- Asetage suuremad esemed, mida on raskem puhastada, alumisse korvi.
- Ülemine korv on ette nähtud õrnemate ja kergemate esemete pesemiseks, nagu näiteks klaasid, tee- ja kohvitassid.
- Pikateralised noad püstises asendis on ohtlikud!
- Pikateralised noad ja/või muud teravad esemed tuleb asetada horisontaalselt ülemisse korvi.
- Palun ärge laadige oma nõudepesumasinat üle. See on oluline hea lõpptulemuse ja mõistliku energiakulu saamiseks.

### Nõude eemaldamine

Et vältida vee tilkumist ülemisest korvist alumisse, soovitame esmalt tühjendada nõudest alumise korvi ja seejärel ülemise korvi.

## ■ Tavaline nõude laadimine

### Ülemise korvi laadimine

Ülemine korv on ette nähtud õrnemate ja kergemate esemete pesemiseks, nagu näiteks klaasid, tee- ja kohvitassid, samuti väiksemate taldrikute, kausside ja madalate pannide pesemiseks (kui need pole liiga mustad). Asetage nõud ja söögiriistad nii, et need ei liiguks veepihustite surve all.

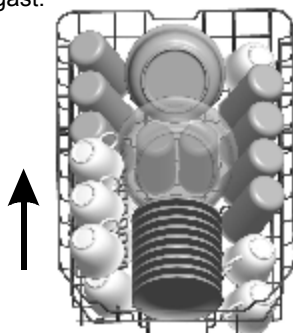

Palun jätke meelde, et:

Potid, serveerimiskausid jms tuleb alati asetada lahtise osaga allapoole.

Sügavad potid tuleb asetada kaldu, et vesi saaks välja voolata.

Alumise korvi komplekti kuuluvad kokkuvolditavad toed, millele saate toetada suuremaid potte ja panne.

### Alumise korvi laadimine

Soovitame, et asetaksite suuremad ja tugevamini määratud esemed alumisse korvi: nagu potid, pannid, kaaned, serveerimisvaagnad ja kausid, nagu on joonisel kujutatud. Palun asetage serveerimisnõud ja kaaned restile külili, et need ei blokeeriks ülemise pihusti pöörlemist.

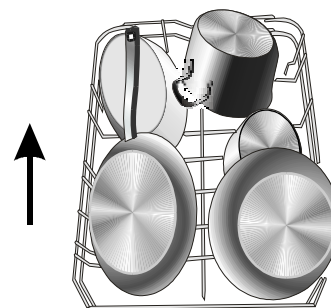

### Üler

Ülemise nõudekorvi kõrgust saab vastavalt vajadusele muuta, et ülemisse või alumisse korvi suuremate nõude jaoks rohkem ruumi teha. Ülemise nõudekorvi kõrguse muutmiseks tuleb korv masinasse panna kas ülemistel või alumistel ratastel.

Pikad serveerimisriistad, salatilusikad, kulbid, kööginoad jms tuleb asetada restile nii, et need ei hakkaks pihustitiivikute pöörlemist takistama. Resti saab vastavalt vajadusele üles või alla keerata või masinast välja võtta, kui seda ei vajata.

Alumine asend Ülemine asend



Siinid

### Tassiriulite tagasi voltimine

Pottide ja pannide paremaks asetamiseks tuleb toed kokku voltida, nagu on kujutatud parempoolsel joonisel.

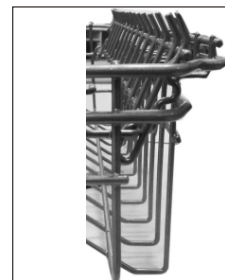

### Alumise korvi tugede kokku voltimine

Pottide ja pannide paremaks asetamiseks tuleb toed kokku voltida, nagu on kujutatud parempoolsel joonisel.

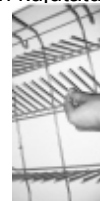

### Söögiriistade korv

Söögiriistad tuleb üksikhaaval asetada resti sobivatesse vahedesse nii, et need ei puutuks omavahel kokku, mis võib halvendada pesutulemust.

Parima tulemuse saamiseks asetage lauahõbe korvi ja veenduge, et:





- Need ei puutu omavahel kokku.
- Lauahõbe oleks asetatud kumerusega ülespoole.
- Pikemad riistad keskel.



## 6. Pesemisprogrammi käivitamine

### Pesuprogrammide tabel

**MÄRKUS:** ( ) Tähendab: tuleb täita loputusainemahuti.

Programm	Teave tsükli valimiseks	Tsükli kirjeldus	Pesuaine kogus eel/põhi	Töötamisaeg (min)	Energia-kulu (Kwh)	Veekulu (l)	Loputusaine
 55° 1 Hour	Kergelt määrdunud koormustele, mis ei vaja suurt kuivamisvõimet.	Eelpesu (50 °C) Põhipesu (55 °C) Loputus(60 °C) Kuivatus	4/13g	60	0.897	13,3	★
 60° Intensive	Raskematele määrdunud jalanõudele ja tavapäraselt määrdunud pottidele pannakse nõud jne.	Eelpesu (50 °C) Pesu (60 °C) Loputus Loputus Loputus(70 °C) Kuivatus	4/13g- (1 or 2pcs)	205	1.378	15,3	★
<b>eco</b> 45° ECO (*EN 50242)	This is standard programme, it is suitable to clean normally soiled tableware and it is the most efficient programme in terms of its combined energy and water consumption for that type of tableware.	Eelpesu Pesu (45 °C) Loputus(65 °C) Kuivatus	1/7g- (1 or 2pcs)	235	0.704	9	★
 35° Quick	Lühem pesu kergelt määrdunud koormustele, mis ei vaja kuivatamist.	Eelpesu (35 °C) Loputus(35 °C)	1/2g-	20	0.315	10	
 *° Soak	Loputada nõusid, mida kavatsete pesta hiljem sel päeval	Eelpesu		15	0.02	3.6	

**MÄRKUS:**

\*EN 50242 : See programm on test-tsükkel. Vastavalt EN60436 teostatud testi tulemused on järgmised:

- Mahtuvus: 9 komplekti
- Ülemise korvi asend: ülemised rattad rööbastel
- Loputusaine seadistus: 6
- Pl:0,49w; Po:0,45w.

## Seadme tööle lülitamine

Pesutsükli käivitamine

1. Tõmmake välja ülemine ja alumine korv, asetage nendesse nõud ja lükake korvid tagasi. Soovitame laadida nõud esmalt alumisele korvile ja seejärel ülemisele (vt lõiku Nõudepesumasina korvide laadimine).
2. Lisage pesuaine (vt lõiku Soola, pesuaine ja loputusaine lisamine).
3. Ühendage pistik seinakontakti. Toitepinge on 220-240 VAC /50 HZ, pistikupesa tehnilised andmed 10A 250VAC. Kontrollige, et veekraan on täielikult lahti keeratud.
4. Avage uks, vajutage sisse/välja nupule. Sisse/Välja märgutuli hakkab põlema.
5. Vajutage programmi valikunupule, pesuprogramm muutub järgmises järjekorras:

**Intensiivne -> Tavaline -> ÖKO -> 90 min -> Kiir;**

Peale programmi valimist süttib vastav märgutuli. Seejärel sulgege uks, nõudepesumasin alustab töötamist.

## Programmi muutmine

Eeldus:

1. Käivitatud programmi on võimalik muuta ainult lühikese perioodi vältel peale tööle hakkamist. Vastasel korral võib pesuaine juba olla masinasse sisestatud ja masin juba värske veega loputatud. Sellisel juhul tuleb pesuainesahtel uuesti täita (vt lõiku Pesuaine lisamine).
2. Avage uks, vajutage programmi nupule vähemalt 3 sekundit, masin läheb ooterežiimi, seejärel valige soovitud pesutsükli seadistus (vt lõiku "Pesutsükli käivitamine").

**MÄRKUS:**

*Kui avate ukse pesutsükli ajal, katkestab masin pesemise.*

*Helisignaal annab iga minuti järel häiret, kuni sulgete ukse. Peale ukse sulgemist alustab masin töötamist 10 sekundi pärast.*

## Unustasite lisada nõud?

Nõusid saab lisada igal ajal enne, kui pesuainesahkli kaas on avanenud.

1. Avage veidi ust.
2. Kui pihustid on oma töö peatanud, saate ukse täielikult avada.
3. Lisage väljaunustatud nõud.
4. Sulgege uks.
5. Nõudepesumasin alustab töötamist uuesti umbes 10 sekundi pärast.

## Pesutsükli lõppedes

Kui pesutsükkel on lõppenud, edastatakse 8 korda helisignaali, seejärel seade peatub. Lülitage seade välja, vajutades SISSE/VÄLJA nupule, sulgege veekraan ja avage nõudepesumasina uks.

Oodake mõni minut enne nõudepesumasina tühjaks laadimist, et vältida enda põletamist veel tuliste nõude ja tarvikute poolt, samuti on nõud tulistena kergemini purunevad. Nii kuivavad need samuti paremini.

### ■ Lülitage nõudepesumasin välja

Programmi märgutuli kustub ainult sellisel juhul, kui programm on läbi.

1. Lülitage nõudepesumasin välja, vajutades selleks SISSE/VÄLJA nupule.
2. Sulgege veekraan!

### ■ Avage ettevaatlikult uks.

Tulised nõud on löögiõrnad. Seetõttu peaksid nõud umbes 15 minutit jahtuma enne seadmest välja võtmist.

Avage nõudepesumasina uks, jätke see irtakile ja oodake mõni minut enne nõude välja võtmist. Sellisel viisil need jahtuvad ja kuivavad paremini.

### ■ Nõudepesumasina tühjaks laadimine

Täiesti normaalne on, kui nõudepesumasin on seest niiske.

Tühjendage esmalt alumine korv ja seejärel ülemine. Nii väldite vee tilkumist ülemisest korvist alumises korvis olevatele nõudele.



**HOIATUS!**

**Ohtlik on avada ust pesemise ajal, kuna kuum vesi võib teile peale pritsida.**

## 7. Puhastamine ja hooldamine

### Filtreerimissüsteem

Filter takistab suuremate toiduosakeste ja muude esemete sattumist pumpa. Toidujäägid võivad ummistada filtri, sel juhul tuleb need eemaldada.

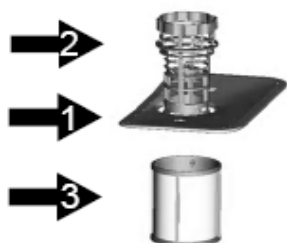

Filtreerimissüsteem koosneb jämefiltrist, siledast filtrist (peafilter) ja mikrofiltrist (peenfilter).

#### 1 Peafilter

Sellesse filtrisse kinnijäänud toidu- ja mustuseosakesed peenestatakse spetsiaalse pihustiga ja uhutakse masinast välja.

#### 2 Jämefilter

Suuremad tükid, nagu konditükid või klaasikillud, võivad ummistada äravoolu ja seetõttu püütakse need jämefiltrisse. Filtrisse jäänud esemete eemaldamiseks pigistage õrnalt filtri peal olevat kraani ja tõstke välja.

#### 3 Peenfilter

See filter korjab kokku nõrgumisalasse sattuvad toiduosakesed ja takistab nende kogunemist nõudele pesemise ajal.

### Filtrite kokkupanek

Filter eemaldab tõhusalt pesuveest toiduosakesed, võimaldades need pesemise ajal välja uhtuda.

Parima pesemistulemuse saamiseks tuleb filtrit regulaarselt puhastada. Seetõttu on kasulik, kui eemaldate suuremad toiduosakesed filtrist peale igat pesutsüklit pestes poolringikujulist filtrit voolava vee all. Filtri eemaldamiseks tõmmake kaane käepidet ülespoole.



**HOIATUS!**

**Nõudepesumasinat ei tohi kunagi ilma filtriteta kasutada.**

**Valesti paigaldatud filter võib halvendada seadme pesemistulemust ja vigastada nõusid ja söögiriistasid.**

**1**



Etapp 1 : Keerake filtrit vastupäeva

**2**



Etapp 2 : Tõstke filtrite komplekt üles

**MÄRKUS:**

Teostades seda protseduuri etapist 1 etappi 2 – eemaldate filtrite süsteemi; filtrite taaspaijaldamiseks korrake protseduuri vastupidises järjekorras.



## Märkused:

- Kontrollige filtreid blokeerimise vältimiseks peale igat nõudepesumasina kasutuskorda.
- Keerates lahti jämfiltri, saate eemaldada filtreerimissüsteemi. Eemaldage kõik toiduosakesed ja peske filter voolava vee all.

**MÄRKUS:** Kogu filtreerimissüsteemi tuleb puhastada vähemalt kord nädalas.

## Filtri puhastamine

Jämfiltri ja peenfiltri puhastamiseks kasutage puhastusharja. Pange kokku filtriosad nagu on näidatud viimasel lehel oleval joonisel ja asetage filtrite komplekt õiges asendis nõudepesumasinasse ja suruge allapoole.



### HOIATUS!

**Ärge koputage vastu filtreid nende puhastamise ajal. Vastasel korral võite filtreid mõlkida ja sellega halvendada pesemistulemust.**

## Nõudepesumasina hooldamine

Juhtpaneeli puhastamiseks kasutage kergelt niisutatud pehmet lappi. Peale puhastamist kuivatage juhtpaneel hoolikalt.

Väliskorpuse puhastamiseks on hea kasutada kodumasinate poleerimisvaha. Ärge kunagi kasutage ühegi nõudepesumasinaosa puhastamiseks teravaid esemeid, küürimisharju või kareid puhastusvahendeid.

## Ukse puhastamine

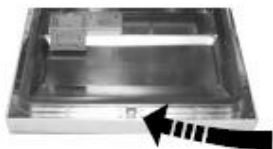

Ukse ümbruse puhastamiseks kasutage ainult sooja veega niisutatud pehmet lappi. Et vältida vee sattumist ukse lukustussüsteemi või elektrilistele komponentidele, ärge kunagi kasutage mingeid aerosoole.



### HOIATUS!

**Ärge kunagi kasutage aerosoole uksepaneeli puhastamiseks, kuna nii võite kahjustada ukseelukku ja muid elektrilisi komponente.**

**Söövitavaid puhastusaineid ja osasid paberrätikuid ei tohi kasutada, kuna need võivad kriimustada või jätta plekke roostevabast terasest viimistlusele.**

## Kaitse külmumise vastu

Palun võtke tarvitusele abinõud, et vältida nõudepesumasina külmumist talvel. Peale igat pesutsükli, palun teostage järgmine:

1. Lülitage nõudepesumasin vooluvõrgust välja.
2. Keerake kinni veekraan ja eemaldage vee sissevooluvoolik veesüsteemist.
3. Nõrutage vee väljavooluvoolik ja veeklapp. (Kasutage vee kogumiseks lamedat anumad)
4. Ühendage lahti vee sissevooluvoolik veekraanis küljest.
5. Eemaldage filter korpuse põhjalt ja imege veevannist vesi käsna välja.

**MÄRKUS:** Kui teie nõudepesumasin ei tööta jäätumise tõttu, palun pöörduge teenindustöökotta.

## Pihustite puhastamine

Pihustid vajavad regulaarset puhastamist veepuhastamise kemikaalidest, mis kogunevad pihustitele ja laagritele.

Ülemise pihusti eemaldamiseks hoidke mutrist ja keerake pihustivart päripäeva. Alumise pihusti eemaldamiseks tõmmake pihustivart ülespoole.

Peske pihustivarres sooja vee ja pesuvahendi lahusega ning kasutage pihustite puhastamiseks pehmet harja. Peale hoolikat loputamist pange pihustid oma kohtadele tagasi.

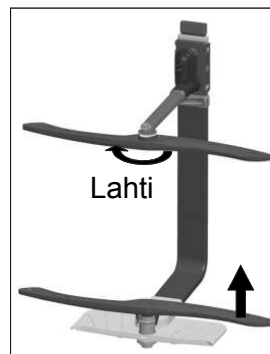

## Kuidas hoida oma nõudepesumasinat töökorras

### ■ Peale igat pesu

Peale igat kasutuskorda keerake vee sissevoolukraan kinni ja jätke uks irtakile, et niiskus ja lõhnad ei koguneks masinasse.

### ■ Eemaldage pistik seinakontaktist.

Enne seadme hooldamist või remonti, eemaldage alati toitejuhe seinakontaktist.

### ■ Ärge kasutage lahusteid või söövitavaid pesuvahendeid

Nõudepesumasina korpuse ja kummist osade puhastamiseks ärge kasutage lahusteid või söövitavaid puhastusvahendeid.

Kasutage ainult leebe pesuvahendiga niisutatud lappi. Interjööri pinnalt plekkide eemaldamiseks kasutage vett, millesse on lisatud natuke äädikat või spetsiaalselt nõudepesumasina puhastamiseks ettenähtud vahendit.

### ■ Kui te ei kasuta seadet pikema perioodi vältel

Soovitame lasta pesumasinat tühjana läbida pesutsükkel, seejärel eemaldada toitejuhe seinakontaktist, keerata kinni vee sissevoolukraan ja jätta seadme uks veidi irtakile. Nii säilivad uksetihendid paremini ja nõudepesumasinasse ei jää lõhnad seisma.

### ■ Seadme liigutamine

Kui soovite seadet liigutada, hoidke seda vertikaalses asendis. Kui on täiesti vältimatu, siis võite asetada selle tagaosale.

### ■ Tihendid

Üheks teguriks, miks nõudepesumasinas tekivad lõhnad, on tihenditele kogunenud toiduosakesed. Selle vältimiseks puhastage tihendeid regulaarselt niiske lapiga.

## 8. Paigaldamise juhised

### *Tähelepanu:*

Torude paigalduse ja vooluvõrguga ühendused peab tegema vastava ala spetsialist.

### Hoiatus:

**Elektrilöögioht!**

Lülitage vooluvõrgutoide enne nõudepesumasina paigaldamist välja.

Selle eiramine võib põhjustada surma või elektrilööki.

## Seadme nivelleerimine



Kui seade on tasandamiseks paigutatud, võib nõudepesumasina kõrgust reguleerida jalgade kruvitaseme abil.

## ● Paigaldamiseks ettevalmistamine

Nõudepesumasina peaks paigaldama olemasoleva vee sisse- ja äravoolutorude ning elektriühenduse lähedale.

Ühel pool võiks paikneda köögikapp kraanikausiga, et lihtsustada veevoolikute ühendamist nõudepesumasinaga.

Märkus: palun kontrollige, et oleksid lisatud vajalikud paigaldustarvikud (konks ilupaneelile, kruvid).

## • Äravooluvoolikute ühendamine

Pange äravooluvoolik vähemalt 40 mm läbimõõduga äravoolutorusse või ühendage see kraanikausi äravoolutorusse, vältides vooliku painutamist või murdmist. Äravooluvooliku ots peab olema vähemalt 1000mm kõrgusel.

PALUN FIKSEERIGE ÄRAVOOLUVUOLIK KAS VIISIL A VÕI B

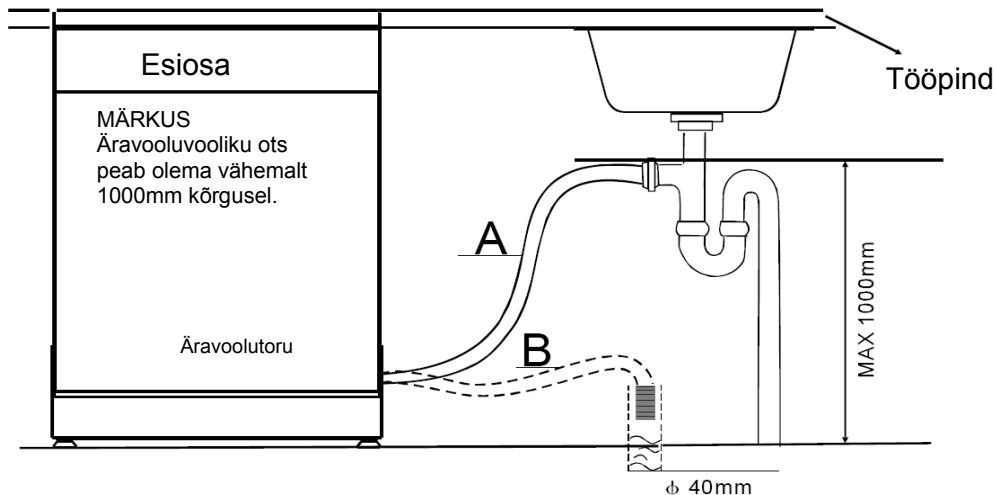

**HOIATUS!**

Enda ohutuse tagamiseks:

**ÄRGE KASUTAGE SELLE SEADME ÜHENDAMISEKS PIKENDUSJUHTET VÕI HARUPISTIKUT. ÄRGE MITTE MINGIL JUHUL EEMALDAGE VÕI LÕIGAKE LÄBI TOITEJUHTMES OLEVAT MAANDUSKAABLIT.**

### Nõuded vooluvõrgule

Enne nõudepesumasina vooluvõrku ühendamist, palun kontrollige, kas nimiandmeplaadil toodud pinge vastab teie majapidamises kasutatavale pingele.

Kasutage 10 A kaitset, viiteajaga kaitset või rikkevoolukaitset ja valmistage vooluring eraldi ainult sellele seadmele.

### Elektriga ühendamine

**Kontrollige, et korrektne maandus oleks olemas.**

Kontrollige, et nimiandmeplaadil toodud pinge ja sagedus vastaksid teie majapidamises kasutatavale. Seade toitejuhe ühendage ainult korrektse maandusega seinakontakti. Kui seinakontakti, kuhu soovite toitejuhtme pistikut ühendada, pole pistikule sobiv, siis asendage seinakontakt teisega, kuna harupistikud või pikendusjuhtmed võivad üle kuumeneda ja põhjustada tuleohtu.

### JUHISED MAANDAMISEKS

See seade peab olema maandatud. Rikete või talitlushäirete korral vähendab seadme maandamine võimaliku elektrilöögi ohtu.

Käesolev seade on varustatud toitejuhtmega, millel on maandusjuhe ja maandusega pistik. Pistik tuleb ühendada sobivasse pistikupesasse, mis on paigaldatud ja maandatud vastavalt kohalikele eeskirjadele ja määrustele.

### **HOIATUS!**

Maandusega pistiku vale ühendamine võib põhjustada elektrilöögiohtu. Laske kvalifitseeritud elektrikul seadme ühendamine üle kontrollida, kui teil tekib kahtlusi, kas seade on korrektselt maandatud. Ärge muutke seadmega koos tarnitud pistikut juhul, kui see ei peaks sobima pistikupesaga. Laske kvalifitseeritud elektrikul paigaldada õige pistikupes.

### Kuidas ohutult ühendada turvatoitevoolik

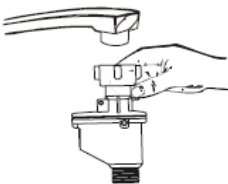

Seadme veevõrku ühendamiseks kasutage uut voolikukomplekti, vanu voolikuid ei tohi uuesti kasutada. Vanu voolikukomplekte ei tohi uuesti kasutada.

Veesurve peab jääma vahemikku 0,04 MPa ja 1 MPa. Kui veesurve on nimetatud määrast madalam, siis palun konsulteerige nõu saamiseks meie teenindustöökojaga.

1. Tõmmake täielikult välja turvatoitevoolik nõudepesumasina tagaküljel paiknevast hoiupesast.
2. Turvatoitevooliku ühendamiseks pingutage kruvid  $\frac{3}{4}$  tollise keerrestikuga kraaniga.
3. Keerake veekraan enne nõudepesumasina käivitamist täielikult lahti.

# TEAVE TURVATOITEVOOLIKU KOHTA

Turvatoitevoolikul on kahekordsed seinad. Voolikusüsteem blokeerib veevoolu sissepääsu vooliku purunemise korral ja kui õhuruum toitevooliku enda ja välimine voolik vahel täitub veega.

## **HOIATUS!**

Voolik, mis on kinnitatud valamü külge, võib lõhkeda, kui see on kinnitatud nõudepesumasina sama veetoru külge. Kui teie kraanikausil on üks, siis soovime, et ühendate selle lahti ja ühendate teise auku.

## Kuidas turvatoitevoolikut lahti ühendada

1. Keerake kinni veekraan.
2. Vabastage veesurve vajutades veesurve vabastamise nupule. See vabastab veesurve ja kaitseb teid ja ruumi märjaks saamise eest.
3. Keerake lahti turvatoitevoolik kraani küljest.

## Ühendamine külma veega

Ühendage külma veevoolik keermestatud 3/4 tollise pesaga ja veenduge, et see on tihedalt kinnitatud.

Kui veetorud on uued või pikemat aega kasutamata, laske veel voolata kontrollimaks, et vesi on selge ja lisanditeta. Kui seda ei tehta, jääb oht, et vee sissevooluvoolik ummistub ja nii võib seade kahjustuda.

## Seadme paigutamine

Asetage seade soovitud asukohta. Seade peaks asetsema tagant vastu seinale ja külgedel paikneksid köögimööbel või seinad. Nõudepesumasina on varustatud vee sisse- ja äravooluvoolikutega, mis saab asetada paremaks ühendamiseks kas paremale või vasakule küljele.

## Kuidas lasta liigne vesi voolikutest välja

Kui valamü on põrandast kõrgemal kui 1000mm, ei saa liigse vee äravoolu juhtida otse kraanikaussi. Liigne vesi voolikutest tuleb juhtida kaussi või muusse sobivasse anumasse, mis asub väljaspool kraanikaussi ja sellest madalamal.

## Vee äravool

Ühendage vee äravooluvoolik. Äravooluvoolik peab olema korrektselt kinnitatud, et vältida veelekkeid. Kontrollige, et vee äravooluvoolik poleks kokku murtud ega pressitud.

## Vooliku pikendamine

Kui vajate pikemat voolikut, siis kontrollige, et see oleks algse voolikuga sarnane.

See ei tohi olla pikem kui 4 meetrit, vastasel korral võib nõudepesumasina efektiivsus väheneda.

## Syphon ühendus

Pange äravooluvoolik vähemalt 40 mm läbimõõduga äravoolutorusse või ühendage see kraanikaussi äravoolutorusse, vältides vooliku painutamist või murdmist. Äravooluvooliku ots peab olema vähemalt 1000mm kõrgusel.

## Nõudepesumasina käivitamine

Enne nõudepesumasina käivitamist, kontrollige järgmist:

1. Kas nõudepesumasina on tasakaalustatud ja korrektselt kinnitatud?
2. Kas veekraan on avatud?
3. Kas voolikuühendused on lõpuni kinni keeratud ja ei leki?
4. Kas juhtmed on korralikult kinnitatud?
5. Kas toide on sisse lülitatud?
6. Kas sisse- ja äravooluvoolikud pole sõlmes?
7. Kas kõik pakkematerjalid ja paberid on nõudepesumasinast välja võetud?

### Tähelepanu:

Peale seadme paigaldamist, säilitage seda juhendit kindlas kohas.

See sisaldab kasutajale väga olulist teavet.

## 9. Tõrkeotsing

### Enne hooldusesse pöördumist

Vaadake järgnevas tabelis toodud probleeme ja lahendusi enne teenindustöökotta pöördumist.

	Probleem	Võimalik põhjus	Mida teha
Tehnilised probleemid	Nõudepesu-masin ei käivitu	Kaitse on läbi põlenud või on rakendunud kaitseüliti	Vahetage kaitse või nullige kaitseüliti. Eemaldage vooluvõrgust muud sama vooliringi kasutatavad seadmed.
		Toide pole sisse lülitatud	Kontrollige, kas nõudepesumasin on sisse lülitatud ja uks korrektselt suletud. Kontrollige, kas toitejuhe on korrektselt seinakontakti ühendatud.
		Veesurve on madal	Kontrollige, kas vee sissevooluvoolik on korrektselt ühendatud ja veekraan täielikult avatud.
		Nõudepesumasina uks pole korrektselt suletud.	Sulgege korrektselt nõudepesumasina uks.
	Vett ei pumbata nõudepesu-masinast välja	Äravooluvoolikus on murdekoht	Kontrollige äravooluvoolikut.
		Filter on ummistunud	Kontrollige jämefiltrit (vt lõiku "Filtrite puhastamine")
Üldised probleemid	Torustikus on vahtu	Vale pesuaine	Vahu vältimiseks kasutage ainult spetsiaalselt nõudepesumasinatele ettenähtud pesuaineid. Vahu tekkimisel avage nõudepesumasin ja laske vahul hajuda. Lisage 1 liiter külma vett masinasse. Sulgege nõudepesumasina uks, seejärel valige üks pesutsüklist. Nõudepesumasin väljastab esmalt vee. Avage peale vee väljastamist uks ja kontrollige, kas vaht on kadunud. Vajadusel korrake protseduuri.
		Ülepritsinud loputusaine	Alati pühkige kohe ära ülevoolanud loputusaine pritsmed.
	Toru on seest värvunud	Kasutatud on värvainega pesuainet	Kontrollige, et kasutatav pesuaine ei sisaldaks värvi.
	Sisepindadel on valge kile	Mineraalid karedast veest	Sisepindade puhastamiseks kasutage nõudepesuvahendiga niisutatud pesukäsna ja kandke kummikindaid. Kasutage ainult nõudepesumasina pesuainet, kuna muud võivad tekitada vahtu.
	Nõudel on roosteplekid	Plekkidega nõud pole roostekindlad.	
		Enne programmi käivitamist polnud soola lisatud. Soolajäljed on tekkinud pesutsükli ajal.	Alati käivitage peale soola lisamist kiirpesuprogramm ilma turbo funktsioonita (selle olemasolul) ja nõusid masinasse asetamata.
Müra	Koputusheli vastu korpust	Pihustivars koputab vastu korvis olevaid esemeid	Katkestage programm ja paigutage need esemed korvis ümber, mis tõkestavad pihusti liikumist.
	Korisev heli vastu korpust	Nõud on masinas paigast liikunud	Katkestage programm ja paigutage esemed korvis ümber.
	Koputusheli vastu veetorusid	See võib olla põhjustatud seadme paigaldusest või torustiku läbilõikest.	See ei mõjuta nõudepesumasina tööd. Kahtluse korral konsulteerige kvalifitseeritud torumehega.

	<b>Probleem</b>	<b>Võimalik põhjus</b>	<b>Mida teha</b>
Ebarahuldav pesemistulemus	Nõud pole puhtad	Nõud pole korrektselt asetatud.	Vt soovitusi "Nõudepesumasina korvide laadimine".
		Pesuprogramm polnud piisavalt võimas.	Valige intensiivsem programm. Vt "Pesuprogrammide tabel".
		Ebapiisav kogus nõudepesuainet.	Lisage suurem kogus pesuainet või kasutage muud pesuainet.
		Esemed tõkestavad pihustite liikumist.	Paigutage nõud ümber, et pihustid saaksid vabalt liikuda.
	Nõudepesumasina põhjal asub filter pole puhas või korrektselt paigaldatud. See võib tekkida, kui pihustivars on blokeerunud.		Puhastage ja/või paigaldage korrektselt filter. Puhastage pihustivarred. Vt "Pihustivarte puhastamine".
	Klaasnõud on hägusad	See on pehme vee ja liiga suure pesuaine koostoime.	Kasutage vähem pesuainet, kui teil on pehme vesi ja valige lühim pesutsüklil klaasnõude pesemiseks.
	Nõudel on mustad või hallikas plekid	Alumiiniumist tarvikud on hõõrdunud vastu nõusid.	Selliste plekkide eemaldamiseks kasutage leebet abrasiivset puhastusvahendit.
	Pesuaine voolas mahutist välja	Pesuaine on kogunenud nõudesse.	Paigutage nõud korrektselt ümber.
Ebarahuldav kuivatamistulemus	Nõud pole kuivad	Vale nõude asetamine	Asetage nõud masinasse vastavalt juhistele.
		Liiga vähe loputusvahendit	Suurendage loputusainekogust, täitke uuesti loputusainemahuti.
		Nõud on liiga ruttu välja võetud	Ärge tühjendage nõudepesumasinat kohe peale pesemise lõppu. Jätke uks veidi irvakile, et aur pääseks välja. Alustage masina tühjaks laadimist, kui nõud on puudutamiseks piisavalt jahtunud. Tühjendage alumine korv kõigepealt. Nii väldite veepiiskade tilkumist alumises korvis olevatele nõudele.
		Valitud on vale programm	Lühemal programmil on pesemise temperatuur madalam. See vähendab samuti pesemistulemust. Valige pikema pesuajaga programm.
		Kasutusel on madalama kvaliteediga pinnakattega nõudega.	Sellistelt esemetel voolab vesi halvemini ära. Sellist tüüpi nõud ja söögiriistad pole sobivad nõudepesumasinas pesemiseks.

## Veateated

Mõnede rikete korral, kuvatakse teie hoiatamiseks veateade:

<b>Kood</b>	<b>Tähendus</b>	<b>Võimalik põhjus</b>
E1 Loputage programmi valgustit	Pikem sisselaske aeg.	Segistid ei avata või veehaare on piiratud või veesurve on liiga madal.
E3 Loputada programmi ja kiire programm tuled vilkuma	Nõutud temperatuuri ei saavutata	Kütteseadme talitlushäire
E4 ECO programmi tuli vilgub	Ülevool.	Mõned nõudepesumasina rikked.

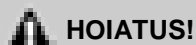

**HOIATUS!**

Ülevoolu tekkimisel sulgege veekraan enne hooldusesse helistamist.

Kui nõudepesumasina põhjale on jäänud ülevoolu või väiksema lekke tõttu vett, tuleb see enne uut nõudepesumasina käivitamist sealt kõrvaldada.

## Tehnilised andmed

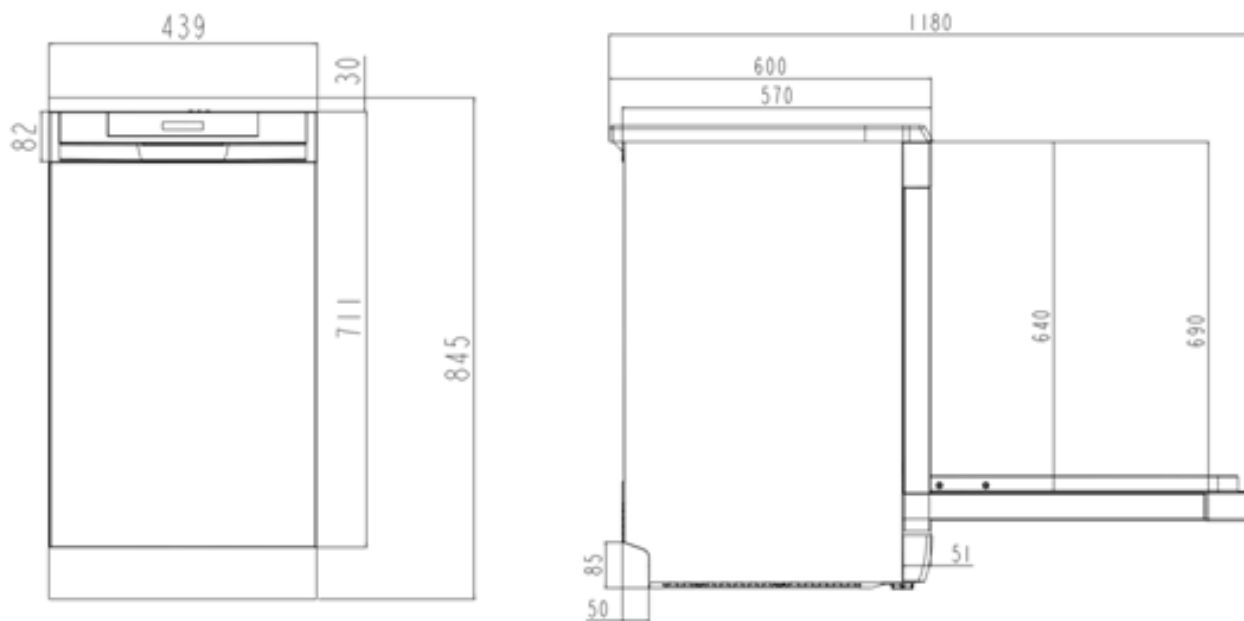

Kõrgus:	845mm
Laius:	439mm
Sügavus:	600mm(suletud uksega)
Veesurve:	0,04-1,0MPa
Toide:	vt nimiandmeplaati