

NINJA[®]

Foodi[®]

MAX

AF400EU

LIETOŠANAS INSTRUKCIJA

Divu zonu karstā gaisa cepamierīce



**PALDIES, ka iegādājāties Ninja® Foodi®
divu zonu karstā gaisa cepamierīci MAX**



REGISTRĒJIET SAVU PIRKUMU

 ninja-kitchen.eu/register-guarantee

 Skenējiet kvadrātkodu, izmantojot mobilo ierīci.

**IERAKSTIET UN SAGLABĀJIET ŠO
INFORMĀCIJU**

Modeļa numurs:

Sērijas numurs:

Iegādes datums:

(saglabājiet pirkumu apliecinošo dokumentu)

Iegādes veikals:

TEHNISKĀS SPECIFIKĀCIJAS

Spriegums: 220-240 V~, 50-60 Hz

Jauda: 2470 W

PADOMS. Modeļa un sērijas numurs ir norādīts uz kvadrātkoda uzlīmes, kas atrodas ierīces aizmugurē blakus barošanas vadam.

SATURA RĀDĪTĀJS

SVARĪGI DROŠĪBAS NORĀDĪJUMI	3
DAĻAS	5
IEPAZĪŠANĀS AR KARSTĀ GAISA CEPAMIERĪCI.....	5
FUNKCIJU TAUSTIŅI	5
VADĪBAS TAUSTIŅI	5
PIRMS PIRMĀS LIETOŠANAS REIZES.....	6
GATAVOŠANA AR DIVU ZONU KARSTĀ GAISA CEPAMIERĪCI	7
GATAVOŠANA AR DUALZONE TEHNOLOĢIJU.....	7
GATAVOŠANA VIENĀ ZONĀ	9
MAX CRISP	9
AIR FRY	10
ROAST	10
REHEAT	11
DEHYDRATE	11
BAKE.....	12
TĪRĪŠANA UN APKOPE	12
NODERĪGI PADOMI.....	12
TRAUCĒJUMMEKLĒŠANA	13
IERĪCES REĢISTRĀCIJA.....	14

SVARĪGI DROŠĪBAS NORĀDĪJUMI

Lietošanai tikai mājsaimniecībās

Pirms Ninja® Foodi® divu zonu karstā gaisa cepamierīces MAX lietošanas izlasiet visu lietošanas instrukciju.

Lietojot elektroierīces, vienmēr jāievēro drošības pamatpasākumi, tostarp:

▲ BRĪDINĀJUMI

1. Šo ierīci var lietot personas ar ierobežotām fiziskajām, uztveres vai garīgajām spējām, vai bez pieredzes un zināšanām, ja šīm personām tiek nodrošināta uzraudzība vai ja tiek sniegti norādījumi par ierīces drošu lietošanu un tās saprot ar to saistītos riskus.
2. Novietojiet ierīci un tās vadu tā, lai tai nevarētu piekļūt bērni. **NEĻAUJIET** bērniem lietot šo ierīci. Ja ierīce tiek lietota bērnu tuvumā, nepieciešama īpaša uzraudzība.
3. Neļaujiet bērniem rotaļāties ar ierīci.
4. **NENOVIETOJIET** un **NEGLABĀJIET** neko uz ierīces, kamēr tā tiek lietota.
5. **NENOVIETOJIET** ierīci uz karstām virsmām vai uz karstas gāzes vai elektriskās plīts virsmas vai tās tuvumā, kā arī neievietojiet ierīci uzkarstētā cepeškrāsnī.
6. **NEKĀDĀ GADĪJUMĀ** neizmantojiet elektrisko kontaktligzdu, kas atrodas zem darba virsmas.
7. **NEKĀDĀ GADĪJUMĀ** nepievienojiet šo ierīci ārējam taimera slēdzim vai atsevišķai tālvadības sistēmai.
8. **NEIZMANTOJIET** pagarinātāju. Ierīcei ir īss barošanas vads, lai mazinātu risku, ka bērni, kas jaunāki par 8 gadiem, varētu sagrābt vadu vai tajā iepīties, kā arī lai mazinātu pakļūšanas risku, aizķeroties aiz garāka vada.
9. Lai nodrošinātu aizsardzību pret elektriskās strāvas triecienu, **NEKĀDĀ GADĪJUMĀ** nemērciet vadu, kontaktdakšas vai ierīces korpusu ūdenī vai citā šķīdumā. Gatavojiet tikai tam paredzētajos grozos.
10. Regulāri pārbaudiet ierīci un barošanas vadu. **NELIETOJIET** ierīci, ja ir bojāts tās barošanas vads vai kontaktdakša. Ja ierīce darbojas nepareizi vai ir jebkādā veidā

SAGLABĀJIET ŠO LIETOŠANAS INSTRUKCIJU

bojāta, nekavējoties pārtrauciet tās lietošanu un sazinieties ar klientu apkalpošanas dienestu.

11. Pirms lietošanas **VIENMĒR** pārlicinieties, vai ierīce ir salikta pareizi.
12. **NEAIZSEDZIET** gaisa ieplūdes atveri vai gaisa izplūdes atveri, kamēr ierīce darbojas. Šādi rīkojoties, netiks nodrošināta vienmērīga ēdiena gatavošana, un ierīce var tikt bojāta vai pārkarst.
13. Pirms izņemamā groza ievietošanas ierīces korpusā parūpējieties, lai grozs un ierīce būtu tīrs un sauss, noslaukot tos ar mīkstu drānu.
14. Šī ierīce ir paredzēta tikai lietošanai mājsaimniecībā. **NELIETOJIET** šo ierīci citādi, kā vien paredzētajos lietošanas veidos. **NELIETOJIET** transportlīdzekļos vai laivās, kas pārvietojas. **NELIETOJIET** ārpus telpām. Nepareiza lietošana var izraisīt traumas.
15. Paredzēts lietošanai tikai uz darba virsmas. Parūpējieties, lai virsma būtu līdzena, tīra un sausa. **NEPĀRVIETOJIET** ierīci, kamēr tā darbojas.
16. Lietošanas laikā **NENOVIETOJIET** ierīci pie darba virsmas malas.
17. **NELIETOJIET** papildu piederumus, kurus nav apstiprinājis vai pārdevis SharkNinja. Neievietojiet piederumus mikroviļņu krāsnī, tosterī, konvekcijas krāsnī vai parastajā cepeškrāsnī, kā arī nenovietojiet tos uz keramiskās plīts, elektriskās plīts, gāzes plīts vai āra grila virsmas. SharkNinja neapstiprinātu piederumu lietošana var izraisīt aizdegšanos, elektriskās strāvas triecienu vai miesas bojājumus.
18. Pirms lietošanas **VIENMĒR** pārlicinieties, vai grozs ir pilnībā aizvērts.
19. Lietojot šo ierīci, virs ierīces un no visām pusēm ap ierīci jābūt pietiekami lielai atstarpei, lai nodrošinātu atbilstošu gaisa cirkulāciju.
20. **NELIETOJIET** ierīci, ja tajā nav ievietots gatavošanai paredzētais izņemamais grozs.
21. **NELIETOJIET** šo ierīci kā taukvāres katlu.

SVARĪGI DROŠĪBAS NORĀDĪJUMI

Tikai lietošanai mājāsaimniecībās

22. Neļaujiet ēdienam saskarties ar sildelementiem. Gatavošanas laikā **NEPĀRPILDIET** ierīci. Pārpildīšana var izraisīt miesas bojājumus vai īpašuma bojājumus, vai arī ietekmēt ierīces drošu lietošanu.
23. Elektrotīklu spriegums var būt atšķirīgs, tādējādi ietekmējot jūsu ierīces veiktspēju. Lai novērstu iespējamu saslīmšanu, izmantojiet termometru, lai pārbaudītu, vai ēdiens ir pagatavots atbilstoši ieteicamajai temperatūrai.
24. Ja no ierīces ceļas melni dūmi, nekavējoties atvienojiet ierīci no tīkla. Pirms gatavošanas piederumu izņemšanas pagaidiet, līdz vairs neceļas dūmi.
25. **NEPIESKARIETIES** karstajām virsmām. Lietošanas laikā un pēc tam ierīces virsmas ir karstas. Lai izvairītos no apdegumiem vai miesas bojājumiem, **VIENMĒR** izmantojiet karstumizturīgas virtuves lupatiņas vai cepeškrāns cimds un lietojiet tam paredzētos rokturus.
26. Esiet īpaši piesardzīgi, ja ierīcē ir karsts ēdiens. Nepareiza lietošana var izraisīt miesas bojājumus.

SAGLABĀJIET ŠO LIETOŠANAS INSTRUKCIJU

27. Izliets ēdiens var izraisīt smagus apdegumus. Turiet ierīci un vadu bērniem nepieejamā vietā. **NEĻAUJIET** vadam nokarāties pāri galda vai darba virsmas malām vai pieskarties karstām virsmām.
28. Gatavošanas laikā grozs un restītes ļoti sakarst. Izņemot grozu no ierīces, centieties nepieskarties grozam vai restītēm. Pēc izņemšanas **VIENMĒR** novietojiet grozu vai restītes uz karstumizturīgas virsmas. Gatavošanas laikā vai uzreiz pēc tās **NEPIESKARIETIES** piederumiem.
29. Ierīces tīrīšanu un apkopi nedrīkst veikt bērni.
30. Ja ierīce netiek lietota vai pirms tīrīšanas, lai atvienotu ierīci, vadības panelī iestatiet **OFF** (izslēgt) un pēc tam atvienojiet ierīci no elektrotīkla. Pirms tīrīšanas, izjaukšanas, daļu ievietošanas vai izņemšanas, kā arī uzglabāšanas ļaujiet ierīcei atdzist.
31. **NETĪRIET** ierīci, izmantojot metāla skrāpi. No skrāpja var atdalīties mazas metāla daļiņas, kas var saskarties ar ierīces elektriskajām daļām, radot elektriskās strāvas trieciena risku.
32. Sīkāku informāciju par ierīces regulāro apkopi skatiet sadaļā "Tīrīšana un apkope".



Norāda uz nepieciešamību izlasīt un pārskatīt lietošanas instrukciju, lai izprastu ierīces darbību un lietošanu.



Norāda uz riskiem, kas var izraisīt miesas bojājumus, nāvi vai būtiskus materiālos zaudējumus, ja tiek ignorēts ar šo simbolu apzīmētais brīdinājums.



Esiet uzmanīgi, nepieskarieties karstajām virsmām. Lai izvairītos no apdegumiem, vienmēr izmantojiet roku aizsarglīdzekļus.



Lietošanai tikai iekštelpās un mājāsaimniecībās.

DAĻAS

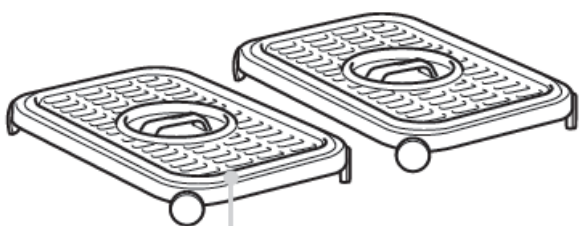
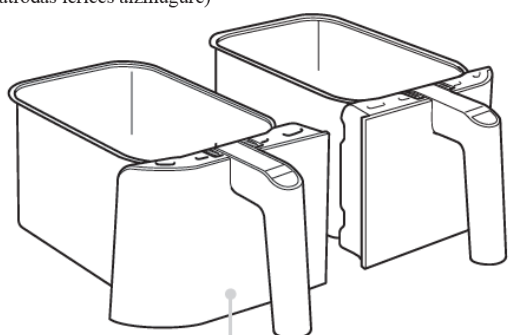
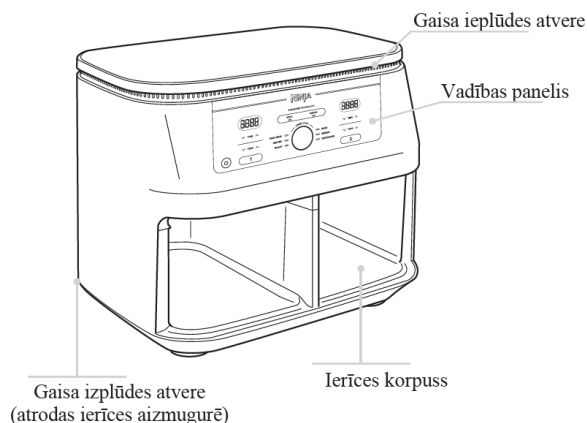

Restītes ar piedegumdrošu pārklājumu
(viena katram grozam)

IEPAZĪŠANĀS AR KARSTĀ GAISA CEPAMIERĪCI

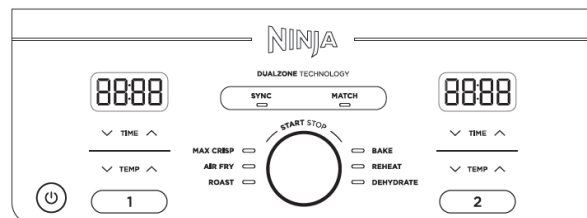

Iestatot laiku, ciparu displejs rāda HH:MM.

FUNKCIJU TAUSTIŅI

MAX CRISP (maksimāli apbrūnināts):

piemērots neliela daudzuma saldētu produktu gatavošanai, piemēram, frī kartupeļu un vistas nagetu.

AIR FRY (cepšana ar karstu gaisu):

izmantojiet šo funkciju, lai ēdienam piešķirtu brūni apceptu un kraukšķīgu virskārtni, tikpat kā neizmantojot eļļu.

ROAST (graudzēšana): izmantojiet ierīci kā cepeškrāsni mīksta cepeša un citu ēdienu gatavošanai.

REHEAT (uzsildīšana): atsvaidziniet ēdiena pārpalikumus, maigi tos uzsildot un iegūstot brūni apceptu rezultātu.

DEHYDRATE (žāvēšana): žāvējiet gaļu, augļus un dārzeņus, iegūstot veselīgas uzkodas.

BAKE (cepšana): pagatavojiet garšīgus, cepeškrāsnī ceptus našķus un desertus.

VADĪBAS TAUSTIŅI

① (1. zona): kontrolējiet kreisās puses groza darbību.

② (2. zona): kontrolējiet labās puses groza darbību.

TEMP bulttaustiņi: izmantojiet bulttaustiņus uz augšu un uz leju, lai pirms gatavošanas vai tās laikā pielāgotu gatavošanas temperatūru.

TIME bulttaustiņi: izmantojiet bulttaustiņus uz augšu un uz leju, lai pirms gatavošanas vai tās laikā pielāgotu jebkuras funkcijas gatavošanas laiku.

SYNC: automātiski sinhronizē gatavošanas laiku, nodrošinot, ka gatavošana abās zonās tiek pabeigta vienlaicīgi, pat ja gatavošanas laiki ir atšķirīgi.

MATCH: automātiski saskaņo 2. zonas iestatījumus ar 1. zonas iestatījumiem, ļaujot pagatavot lielāku daudzumu viena veida ēdiena vai pagatavo dažādus ēdienus, izmantojot vienu un to pašu funkciju, temperatūru un laiku.

START/STOP: pagrieziet šo grozāmo pogu, lai izvēlētos vēlamo funkciju. Nospiediet grozāmo pogu START/STOP, lai sāktu gatavošanu.

Ieslēgšanas/izslēgšanas taustiņš: nospiežot , ierīce tiek ieslēgta/izslēgta, un visas gatavošanas funkcijas tiek pārtrauktas un apturētas.

GAIDSTĀVES REŽĪMS: ja 10 minūšu laikā vadības panelī netiek veikta neviena darbība, ierīce pārslēdzas gaidstāves režīmā.

AIZTURES REŽĪMS: SYNC režīma laikā ierīces darbība tiks aizturēta. Vienā zonā tiks gatavots ēdiens, bet otras zonas darbība tiks aizturēta, līdz tiks sinhronizēti gatavošanas laiki.

PIRMS PIRMĀS LIETOŠANAS REIZES

1. Izņemiet ierīci no iepakojuma un izmetiet visus iepakojuma materiālus, reklāmas uzlīmes un lentu.
2. Izņemiet no iepakojuma visus piederumus un uzmanīgi izlasiet šo lietošanas instrukciju. Lai izvairītos no miesas bojājumiem vai materiāliem zaudējumiem, pievērsiet īpašu uzmanību ekspluatācijas norādījumiem, brīdinājumiem un svarīgiem drošības norādījumiem.
3. Nomazgājiet gatavošanai paredzētos grozus un restītes ar karstu ūdeni un mazgāšanas līdzekli, pēc tam rūpīgi noskalojiet un nosusiniet. Grozi un restītes ir **VIENĪGĀS** daļas, kuras var mazgāt trauku mazgājamajā mašīnā. Tomēr, lai grozi kalpotu ilgāk, ieteicams tos mazgāt ar rokām. **NEKĀDĀ GADĪJUMĀ** nemazgājiet ierīces korpusu trauku mazgājamajā mašīnā.

GATAVOŠANA AR KARSTĀ GAISA CEPAMIERĪCI

Receptes un gatavošanas tabulas skatiet īsajā lietošanas pamācībā.

GATAVOŠANA AR DUALZONE TEHNOLOĢIJU

DualZone tehnoloģija izmanto divas gatavošanas zonas, tādējādi nodrošinot daudzveidību. Sinhronizācijas funkcija (SYNC) nodrošina, ka neatkarīgi no dažādajiem gatavošanas iestatījumiem gatavošana abās zonās tiks pabeigta vienlaicīgi.

Detalizētus norādījumus par katras funkcijas lietošanu skatiet 9.-11. lappusē.

SYNC (sinhronizācijas funkcija)

Lai pabeigtu gatavošanu vienlaicīgi, neskatoties uz atšķirīgo pārtikas produktu gatavošanas laiku, temperatūru vai pat funkciju:

1. Ielieciet grozus sastāvdaļas un pēc tam ievietojiet grozus ierīcē.
2. Tiks izgaismots 1. zonas taustiņš. Izmantojot grozāmo pogu, izvēlieties vēlamo gatavošanas funkciju. Izmantojiet TEMP bul'ttaustiņus, lai iestatītu temperatūru, un TIME bul'ttaustiņus, lai iestatītu laiku.



3. Nospiediet 2. zonas taustiņu, pēc tam, izmantojot grozāmo pogu, izvēlieties vēlamo gatavošanas funkciju. Izmantojiet TEMP bul'ttaustiņus, lai iestatītu temperatūru, un TIME bul'ttaustiņus, lai iestatītu laiku.



PIEZĪME. Otrajai zonai varat izvēlēties atšķirīgu funkciju.

4. Nospiediet taustiņu SYNC, pēc tam nospiediet grozāmo pogu START/STOP, lai sāktu gatavošanu zonā ar ilgāko gatavošanas laiku. Otrās zonas displejā tiks parādīts uzraksts **HOLD** (aizture). No ierīces atskanēs pīkstošs signāls, un otra zona tiks aktivizēta, kad abās zonās būs vienāds atlikušais gatavošanas laiks.

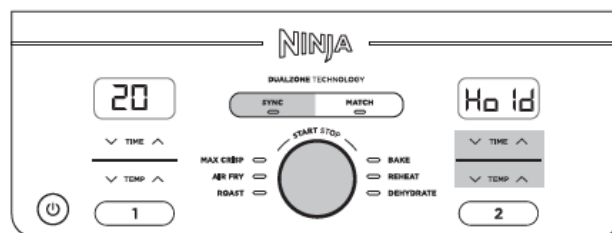

PIEZĪME. Ja jums šķiet, ka ēdiens kādā no zonām ir jau gatavs pirms gatavošanas laika beigām, jūs varat **APTURĒT** šīs **ZONAS** darbību. Izvēlieties attiecīgo zonu un nospiediet grozāmo START/STOP. Papildu norādījumus skatiet 8. lappusē.

5. Kad gatavošana būs pabeigta, no ierīces atskanēs pīkstošs signāls un displejā tiks parādīts uzraksts **END** (pabeigts).



6. Izņemiet sastāvdaļas, tās izberot vai izmantojot stangas/rīkus ar silikona uzgaļiem. **NELIECIET** grozus uz ierīces.

MATCH (saskaņošanas funkcija)

Lai gatavotu lielu daudzumu viena ēdiena, vai arī lai gatavotu dažādus ēdienus, izmantojot vienu un to pašu funkciju, temperatūru un laiku:

1. Ielieciet grozos sastāvdaļas un pēc tam ievietojiet grozus ierīcē.

2. Tikš izgaismots 1. zonas taustiņš. Izmantojot grozāmo pogu, izvēlieties vēlamo gatavošanas funkciju. Izmantojiet TEMP bulittaustiņus, lai iestatītu temperatūru, un TIME bulittaustiņus, lai iestatītu laiku.

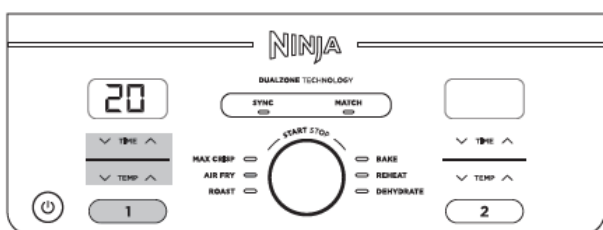

3. Nospiediet taustiņu MATCH, lai 1. zonas iestatījumi tiktu attiecināti arī uz 2. zonu. Pēc tam nospiediet grozāmo pogu START/STOP, lai sāktu gatavošanu abās zonās.



4. Kad gatavošana būs vienlaicīgi pabeigta, abu zonu displejos tiks parādīts uzraksts END (pabeigts).



5. Izņemiet sastāvdaļas, tās izberot vai izmantojot stangas/rīkus ar silikona uzgaļiem.

Gatavošana abās zonās tiek sākta vienlaicīgi, bet beigta dažādos laikos:

1. Nospiediet 1. zonas taustiņu, pēc tam, izmantojot grozāmo pogu, izvēlieties vēlamo funkciju. Izmantojiet TEMP bulittaustiņus, lai iestatītu temperatūru.

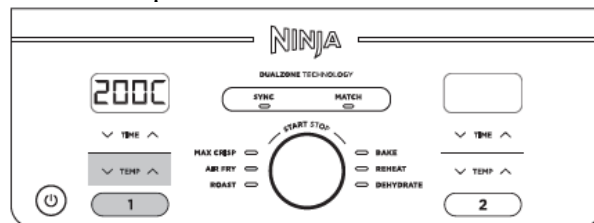

2. Izmantojiet TIME bulittaustiņus, lai iestatītu laiku.

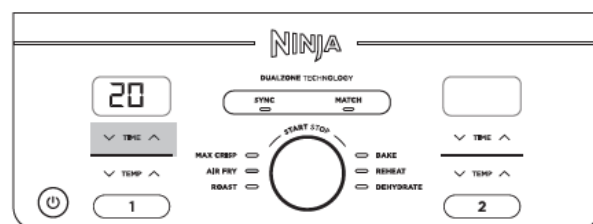

3. Nospiediet 2. zonas taustiņu un atkārtojiet 1. un 2. darbību.



4. Nospiediet grozāmo pogu START/STOP, lai sāktu gatavošanu abās zonās.



PIEZĪME. Ja jums šķiet, ka ēdiens kādā no zonām ir jau gatavs pirms gatavošanas laika beigām, jūs varat **APTURĒT** šīs **ZONAS** darbību. Izvēlieties attiecīgo zonu un nospiediet grozāmo pogu START/STOP. Papildu norādījumus skatiet 8. lappusē.

5. Kad gatavošana kādā no zonām būs pabeigta, no ierīces atskanēs pīkstošs signāls un displejā tiks parādīts uzraksts END (pabeigts).

6. Izņemiet sastāvdaļas, tās izberot vai izmantojot stangas/rīkus ar silikona uzgaļiem.

GATAVOŠANAS PABEIGŠANA VIENĀ ZONĀ (GATAVOJOT ABĀS ZONĀS)

1. Atlasiet zonu, kurā vēlaties pabeigt gatavošanu.

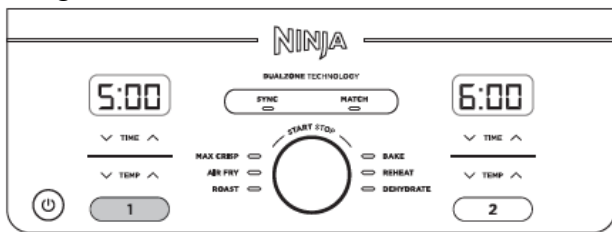

2. Lai pabeigtu gatavošanu, nospiediet grozāmo pogu START/STOP.



3. Displejā tiks parādīts uzraksts END (pabeigts). Otrā zonā gatavošana tiks turpināta.

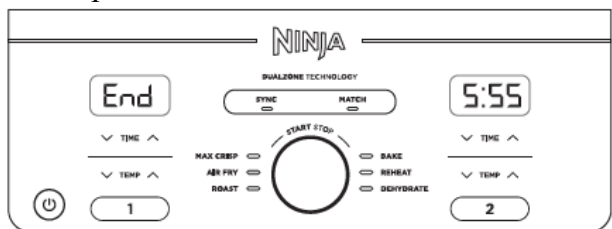

GATAVOŠANAS APTURĒŠANA

Izņemot grozu, gatavošana tiks automātiski apturēta. Lai atsāktu gatavošanu, ievietojiet grozu atpakaļ.

IZMANTOJOT FUNKCIJU SYNC UN MATCH

Izņemot kādu no groziem, gatavošana otrā grozā tiks automātiski apturēta, lai tā joprojām tiktu pabeigta vienlaicīgi. Ievietojiet grozu atpakaļ, lai turpinātu gatavošanu abās zonās.

PIEZĪME. Ja gatavošanas laikā grozs tiek izņemts uz laiku, kas pārsniedz 2 minūtes, ierīce automātiski tiks izslēgta. Lai atsāktu gatavošanu, jums būs jāiestata katra zona no jauna.

GATAVOŠANA VIENĀ ZONĀ

Lai ieslēgtu ierīci, vispirms pievienojiet barošanas vadu sienas kontaktligzdai un nospiediet ieslēgšanas/izslēgšanas taustiņu (⏻).

MAX CRISP (maksimāli apbrūnināts)

PIEZĪME. Funkcijai Max Crisp, temperatūru nav iespējams vai nav nepieciešams pielāgot. Temperatūra ir iepriekš iestatīta uz 240 °C

1. Ielieciet grozā restītes, pēc tam ielieciet grozā sastāvdaļas un visbeidzot ievietojiet grozu ierīcē.

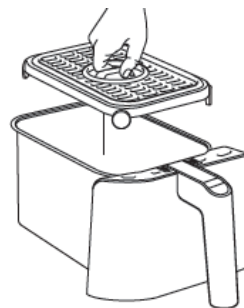

2. Ierīce pēc noklusējuma ielēgs 1. zonu (lai izmantotu 2. zonu, nospiediet 2. zonas taustiņu). Izmantojot grozāmo pogu, izvēlieties funkciju MAX CRISP.

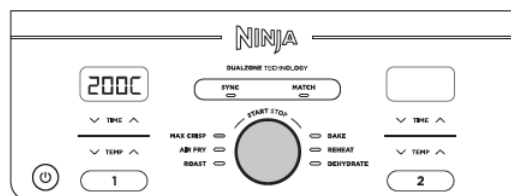

3. Izmantojiet TIME bulttaustiņus, lai iestatītu laiku ar 1 minūtes soli līdz 30 minūtēm. Lai sāktu gatavošanu, nospiediet grozāmo pogu.



4. Kad gatavošana būs pabeigta, no ierīces atskanēs pīkstošs signāls un displejā tiks parādīts uzraksts END (pabeigts).



5. Izņemiet sastāvdaļas, tās izberot vai izmantojot stangas/rīkus ar silikona uzgaļiem.

AIR FRY (cepšana ar karstu gaisu)

1. Ielieciet grozā restītes, pēc tam ielieciet grozā sastāvdaļas un visbeidzot ievietojiet grozu ierīcē.

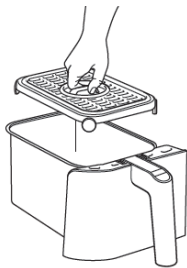

2. Ierīce pēc noklusējuma ieslēgs 1. zonu (lai izmantotu 2. zonu, nospiediet 2. zonas taustiņu). Ar grozāmo pogu, izvēlieties funkciju AIR FRY.



3. Izmantojiet TEMP bulttaustiņus, lai iestatītu vēlamo temperatūru.

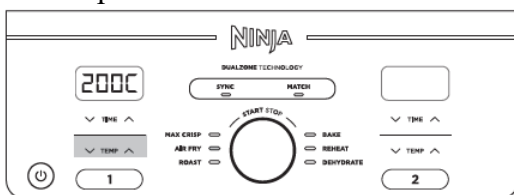

4. Izmantojiet TIME bulttaustiņus, lai iestatītu laiku ar 1 minūtes soli līdz pat 1 stundai. Lai sāktu gatavošanu, nospiediet grozāmo pogu.



PIEZĪME. Gatavošanas laikā varat izņemt grozu un apmaisīt sastāvdaļas, lai tās apaceptos vienmērīgi.

5. Kad gatavošana būs pabeigta, no ierīces atskanēs pīkstošs signāls un displejā tiks parādīts uzraksts END (pabeigts).



6. Izņemiet sastāvdaļas, tās izberot vai izmantojot stangas/rīkus ar silikona uzgaļiem.

ROAST (grauzdēšana)

PIEZĪME. Temperatūra ir iestatīta uz 190 °C.

1. Ielieciet grozā restītes (pēc izvēles), pēc tam ielieciet grozā sastāvdaļas un visbeidzot ievietojiet grozu ierīcē.

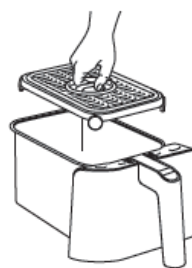

2. Ierīce pēc noklusējuma ieslēgs 1. zonu (lai izmantotu 2. zonu, nospiediet 2. zonas taustiņu). Izmantojot grozāmo pogu, izvēlieties funkciju ROAST.



3. Izmantojiet TEMP bulttaustiņus, lai iestatītu vēlamo temperatūru.

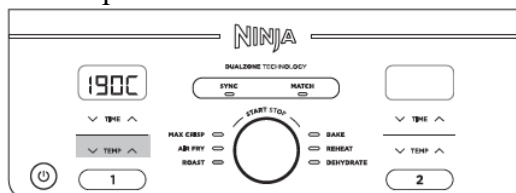

4. Izmantojiet TIME bulttaustiņus, lai iestatītu laiku ar 1 minūtes soli līdz pat 1 stundai un ar 5 minūšu soli no 1 līdz 4 stundām. Lai sāktu gatavošanu, nospiediet grozāmo pogu.



5. Kad gatavošana būs pabeigta, no ierīces atskanēs pīkstošs signāls un displejā tiks parādīts uzraksts END (pabeigts).



6. Izņemiet sastāvdaļas, tās izberot vai izmantojot stangas/rīkus ar silikona uzgaļiem.

REHEAT (uzsildīšana)

PIEZĪME. Temperatūra ir iestatīta uz 170 °C.

1. Ielieciet grozā restītes (pēc izvēles), pēc tam ielieciet grozā sastāvdaļas un visbeidzot ievietojiet grozu ierīcē.



2. Ierīce pēc noklusējuma ieslēgs 1. zonu (lai izmantotu 2. zonu, nospiediet 2. zonas taustiņu). Ar grozāmo pogu, izvēlieties funkciju REHEAT.



3. Izmantojiet TEMP bul'ttaustiņus, lai iestatītu vēlamo temperatūru.

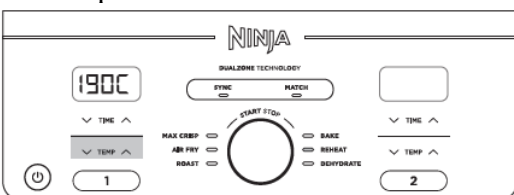

4. Izmantojiet TIME bul'ttaustiņus, lai iestatītu laiku ar 1 minūtes soli līdz pat 1 stundai. Lai sāktu gatavošanu, nospiediet grozāmo pogu.

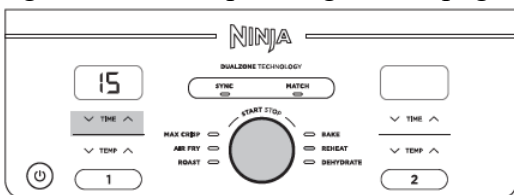

5. Kad gatavošana būs pabeigta, no ierīces atskanēs pīkstošs signāls un displejā tiks parādīts uzraksts END (pabeigts).



6. Izņemiet sastāvdaļas, tās izberot vai izmantojot stangas/rīkus ar silikona uzgaļiem.

DEHYDRATE (žāvēšana)

PIEZĪME. Temperatūra ir iestatīta uz 60 °C.

1. Ielieciet grozā vienu sastāvdaļu kārtu. Pēc tam grozā uz pirmās sastāvdaļu kārtas ielieciet restītes un uzlieciet uz restītēm vēl vienu sastāvdaļu kārtu.

2. Ierīce pēc noklusējuma ieslēgs 1. zonu (lai izmantotu 2. zonu, nospiediet 2. zonas taustiņu). Ar grozāmo pogu izvēlieties funkciju DEHYDRATE. Displejā tiks parādīta noklusējuma temperatūra. Izmantojiet TEMP bul'ttaustiņus, lai iestatītu vēlamo temperatūru.

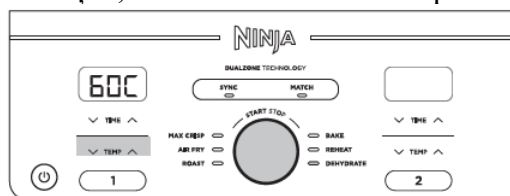

3. Izmantojiet TIME bul'ttaustiņus, lai iestatītu laiku ar 15 minūšu soli no 1 līdz 12 stundām. Lai sāktu žāvēšanu, nospiediet grozāmo pogu.



4. Kad gatavošana būs pabeigta, no ierīces atskanēs pīkstošs signāls un displejā tiks parādīts uzraksts END (pabeigts).



5. Izņemiet sastāvdaļas, tās izberot vai izmantojot stangas/rīkus ar silikona uzgaļiem.

BAKE (cepšana)

PIEZĪME. Temperatūra ir iestatīta uz 160 °C.

1. Ielieciet grozā restītes (pēc izvēles), pēc tam ielieciet grozā sastāvdaļas un visbeidzot ievietojiet grozu ierīcē.

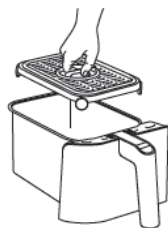

2. Ierīce pēc noklusējuma ieslēgs 1. zonu (lai izmantotu 2. zonu, nospiediet 2. zonas taustiņu). Ar grozāmo pogu izvēlieties funkciju BAKE.



PIEZĪME. Lai pielāgotu parastajā cepeškrāsnī gatavojamo ēdienu receptes, samaziniet temperatūru par 10 °C.

3. Izmantojiet TEMP bulttaustiņus, lai iestatītu vēlamo temperatūru.

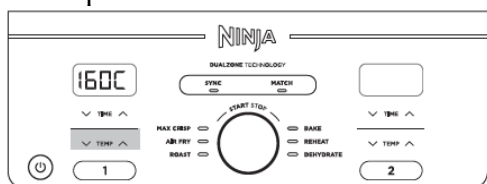

4. Izmantojiet TIME bulttaustiņus, lai iestatītu laiku ar 1 minūtes soli līdz pat 1 stundai un ar 5 minūšu soli no 1 līdz 4 stundām. Lai sāktu gatavošanu, nospiediet grozāmo pogu.



5. Kad gatavošana būs pabeigta, no ierīces atskanēs pīkstošs signāls un displejā tiks parādīts uzraksts END (pabeigts).



6. Izņemiet sastāvdaļas, tās izberot vai izmantojot stangas/rīkus ar silikona uzgaļiem.

TĪRĪŠANA UN APKOPE

Pēc katras lietošanas reizes ierīce ir rūpīgi jāiztīra. Pirms tīrīšanas atvienojiet ierīci no strāvas padeves un pagaidiet, līdz ierīce ir pilnībā atdzisusi.

Daļa/piederums: ierīces korpuss

Tīrīšanas metode: lai notīrītu ierīces korpusu un vadības paneli, noslaukiet tos ar mitru drānu.

PIEZĪME. NEKĀDĀ GADĪJUMĀ nemērciet ierīces korpusu ūdenī vai citā šķidrumā. **NEKĀDĀ GADĪJUMĀ** nemazgājiet ierīces korpusu vai tā daļas trauku mazgājamajā mašīnā. **Mazgāšana trauku mazgājamajā mašīnā:** nē

Daļa/piederums: grozs un restītes

Tīrīšanas metode: var mazgāt gan trauku mazgājamajā mašīnā, gan ar rokām. Mazgājot ar rokām, pēc mazgāšanas ļaujiet visām detaļām nožūt vai noslaukiet tās ar dvieli. Lai pagarinātu grozu kalpošanas laiku, iesakām tos mazgāt ar rokām.

Mazgāšana trauku mazgājamajā mašīnā: jā

Ja pie restītēm vai groza ir pielipušas ēdiena atliekas, ievietojiet tos izlietnē, kas piepildīts ar siltu ūdeni, kam pievienots trauku mazgāšanas līdzeklis, un ļaujiet tiem atmiekšķēties.

NODERĪGI PADOMI

1. Lai ēdiens tiktu apbrūnināts vienmērīgi, pārlicinieties, vai sastāvdaļas groza apakšā ir izvietotas vienmērīgā slānī un nepārklājas. Ja sastāvdaļas pārklājas, parūpējieties, lai tās tiktu apmaisītas, kad ir pagājusi puse no iestatītā gatavošanas laika.
2. Gatavošanas laiku un temperatūru var pielāgot gatavošanas laikā jebkurā brīdī. Vienkārši izvēlieties zonu, kuru vēlaties pielāgot, pēc tam nospiediet TEMP vai TIME bulttaustiņus, lai attiecīgi pielāgotu temperatūru vai laiku.
3. Lai pielāgotu parastajā cepeškrāsnī gatavojamo ēdienu receptes, samaziniet temperatūru par 10 °C. Regulāri pārbaudiet

ēdiena gatavību, lai izvairītos no pārāk ilgas gatavošanas.

4. Reizēm karstā gaisa cepamierīces ventilators var aizpūst vieglus pārtikas produktus. Lai to nepieļautu, nostipriniet pārtikas produktus (piemēram, sviestmaižu augšējo maizes šķēli) ar koka irbulīšiem.
5. Restītes ļauj ievietot sastāvdaļas grozā tā, lai gaiss varētu cirkulēt gan zem, gan ap tām, nodrošinot vienmērīgi apbrūninātu un kraukšķīgu rezultātu.
6. Lai sāktu gatavošanu uzreiz pēc gatavošanas funkcijas izvēles, nospiediet grozāmo pogu START/STOP. Ierīce sāks darboties ar noklusējuma temperatūru un laiku.
7. Lai sasniegtu vislabākos rezultātus, gatavojot svaigus dārzeņus vai kartupeļus, izmantojiet vismaz 1 ēdamkaroti eļļas. Ja vēlaties, varat pievienot arī vairāk eļļas, lai iegūtu vēlamo kraukšķīguma pakāpi.
8. Lai sasniegtu vislabākos rezultātus, gatavošanas laikā uzraugiet ēdiena gatavības pakāpi un izņemiet ēdienu, kad tas ir pietiekami apcepts. Lai kontrolētu gaļas vai zivs ēdienu iekšējo temperatūru, iesakām izmantot uzreiz nolasāmu termometru. Izņemiet ēdienu uzreiz pēc gatavošanas laika beigām, lai izvairītos no pārāk ilgas ēdiena gatavošanas.
9. Lai sasniegtu vislabākos rezultātus, izņemiet ēdienu uzreiz pēc gatavošanas laika beigām, lai izvairītos no pārāk ilgas ēdiena gatavošanas.

TRAUCĒJUMMEKLĒŠANA

- **Kā var pielāgot temperatūru vai laiku, gatavojot tikai vienā zonā?**
Izvēlieties aktīvo zonu, pēc tam pielāgojiet temperatūru, izmantojot TEMP bulttaustiņus, bet laiku — izmantojot TIME bulttaustiņus.
- **Kā var pielāgot temperatūru vai laiku, gatavojot abās zonās?**
Izvēlieties vēlamo zonu, pēc tam pielāgojiet temperatūru, izmantojot TEMP bulttaustiņus, bet laiku — izmantojot TIME bulttaustiņus.
- **Vai ierīci ir nepieciešams uzkarstēt?**
Ierīci nav nepieciešams uzkarstēt.
- **Vai katrā zonā var gatavot citu ēdienu, neuztraucoties par to mijiedarbību?**
Jā, abas zonas ir nodalītas viena no otras ar atsevišķiem sildelementiem un ventilatoriem.
- **Kā apturēt laika atskaiti?**
Laika atskaites taimeris tiks automātiski apturēts, ja no ierīces tiks izņemts kāds no gatavošanai paredzētajiem groziem. Lai atsāktu gatavošanu, ievietojiet grozu atpakaļ ierīcē 2 minūšu laikā, pretējā gadījumā ierīce tiks automātiski izslēgta.
- **Kā var beigt gatavošanu vienā zonā, ja tiek izmantotas abas zonas?**
Lai beigtu gatavošanu vienā zonā, vispirms nospiediet attiecīgās zonas taustiņu un pēc tam nospiediet grozāmo pogu START/STOP. Lai beigtu gatavošanu abās zonās, vienkārši nospiediet grozāmo pogu START/STOP.
- **Vai grozu var droši novietot uz darba virsmas?**
Grozis gatavošanas laikā sakarst. Rīkojieties ar to piesardzīgi un novietojiet tikai uz karstumizturīgām virsmām.
- **Kā var zināt, kad nepieciešams izmantot restītes?**
Izmantojiet restītes, ja vēlaties, lai ēdienam būtu brūni apcepta virskārtna. Restītes ļauj ievietot sastāvdaļas grozā tā, lai zem tām un ap tām varētu cirkulēt gaiss un lai sastāvdaļas pagatavotos vienmērīgi.
- **Kāpēc produkti netika pagatavoti?**
Pārlicinieties, vai grozis gatavošanas laikā ir pilnībā ievietots. Lai ēdiens tiktu apcepts

vienmērīgi, pārlicinieties, vai sastāvdaļas groza apakšā ir izvietotas vienmērīgā kārtā un nepārklājas. Sakratiet grozu, lai apmaisītu sastāvdaļas un iegūtu vienmērīgi kraukšķīgu garoziņu. Gatavošanas laiku un temperatūru var pielāgot gatavošanas laikā jebkurā brīdī. Vienkārši izmantojiet TEMP vai TIME bulttaustiņus, lai attiecīgi pielāgotu temperatūru vai laiku.

- **Kāpēc ēdiens ir piededzis?**

Lai sasniegtu vislabākos rezultātus, gatavošanas laikā uzraugiet ēdiena gatavības pakāpi un izņemiet ēdienu, kad tas ir pietiekami apcepts. Izņemiet ēdienu uzreiz pēc gatavošanas laika beigām, lai izvairītos no pārāk ilgās ēdiena gatavošanas.

- **Kāpēc dažas sastāvdaļas gatavošanas laikā tiek aizpūstas?**

Reizēm karstā gaisa cepamierīces ventilators var aizpūst vieglus pārtikas produktus. Lai to nepieļautu, nostipriniet pārtikas produktus (piemēram, sviestmaīžu augšējo maizes šķēli) ar koka irbulīšiem.

- **Vai ar karstu gaisu var cept arī slapjas, panētas sastāvdaļas?**

Jā, bet izmantojiet atbilstošu panēšanas metodi. Ir svarīgi vispirms pārklāt ēdienu ar miltiem, pēc tam ar olu un tikai pēc tam ar rīvmaizi. Cieši piespiediet rīvmaizi pie ēdiena, lai tā kārtīgi pieliptu. Ierīces spēcīgais ventilators var aizpūst vaļīgu panējumu.

- **Kāpēc ierīce pīkst?**

Ēdiens ir pagatavots, vai lai norādītu, ka otrā zonā tika uzsākta gatavošana.

- **Kāpēc ierīces ekrāns nodzisa?**

Ierīce pārslēdzās gaidstāves režīmā. Lai to atkal ieslēgtu, nospiediet ieslēgšanas/izslēgšanas taustiņu.

- **Kāpēc displejā tiek rādīts ziņojums “E”?**

Ierīce nedarbojas pareizi. Apmeklējiet vietni ninjakitchen.eu.

IERĪCES REĢISTRĀCIJA

IEROBŽOTA DIVU (2) GADU GARANTIJA

Ja jūs kā patērētājs Eiropā iegādājaties kādu preci, jums tiek piešķirtas likumīgas tiesības attiecībā uz preces kvalitāti (“likumā noteiktās tiesības”). Šis likumā noteiktās tiesības jūs varat īstenot pret mazumtirgotāju. Tomēr mēs, Ninja, esam tik pārlicināti par savas ierīces (turpmāk tekstā “ierīce”) kvalitāti, ka sniedzam jums divu gadu ražotāja garantiju. Šī garantija attiecas uz ierīci tikai tad, ja tā ir iegādāta jauna un nelietota. Šie noteikumi un nosacījumi attiecas tikai uz mūsu garantiju, respektīvi, tie neskar jūsu kā pircēja likumā noteiktās tiesības. Lūdzu, ņemiet vērā, ka 2 gadu garantija ir spēkā visās ES valstīs.

Tālāk izklāstītie nosacījumi apraksta SharkNinja Germany GmbH, c/o Regus Management GmbH, Excellent Business Center 10. + 11/ Stock, Westhafenplatz 1, 60327 Frankfurt am Main, Germany (Vācija) (turpmāk tekstā “mēs”, “mūsu” un “mūs”) sniegtās garantijas priekšnosacījumus un apjomu. Šie nosacījumi neietekmē jūsu likumā noteiktās tiesības vai jūsu mazumtirgotāja pienākumus un jūsu savstarpēji noslēgto līgumu. Tas pats attiecas arī uz gadījumiem, ja ierīci esat iegādājies tieši no Ninja.

Ninja® garantijas

Mājsaimniecībā izmantojama virtuves ierīce ir vērā ņemams ieguldījums. Tāpēc jūsu jaunajai ierīcei ir jādarbojas pareizi pēc iespējas ilgāk. Svarīga nozīme ir arī garantijai, kas atspoguļo ražotāja pārlicību par savu ierīču un ražošanas kvalitāti.

Mūsu klientu apkalpošanas dienesta tālrunis (0800 000 9063) darbojas no pirmdienas līdz piektdienai no plkst. 9.00 līdz 18.00. Zvans ir bez maksas, un jūs uzreiz tiksiet savienots ar Ninja pārstāvi. Atbalsts pieejams arī tiešsaistē vietnē www.ninjakitchen.eu.

Kā reģistrēt garantiju?

Garantiju var reģistrēt tiešsaistē 28 dienu laikā no iegādes datuma. Lai ietaupītu laiku, jums būs nepieciešama šāda informācija par jūsu ierīci:

- Modeļa Nr.
- Sērijas numurs (tikai tad, ja pieejams)
- Ierīces iegādes datums (pirkumu vai piegādi apliecinošs dokuments)

Lai veiktu reģistrāciju tiešsaistē, lūdzu, apmeklējiet www.ninjakitchen.eu

SVARĪGI!

- Garantija attiecas uz jūsu ierīci 2 gadus, sākot no iegādes datuma.
- Lūdzu, saglabājiet pirkumu apliecinošo dokumentu. Ja jums būs nepieciešams izmantot garantiju, mums būs nepieciešams pirkumu apliecinošs dokuments, lai pārlicinātos, ka mums sniegtā informācija ir pareiza. Ja nevarēsiet uzrādīt pirkumu apliecinošu dokumentu, jūsu garantija tiks anulēta.

Kādi ir ieguvumi, reģistrējot garantiju?

Reģistrējot garantiju, jūs varat izvēlēties, vai vēlaties saņemt mūsu informatīvo izdevumu ar padomiem, ieteikumiem un konkursiem. Jūs varēsiet saņemt ziņas par jaunākajām Ninja tehnoloģijām un citus jaunumus. Reģistrējot garantiju tiešsaistē, jūs uzreiz saņemsiet apstiprinājumu, ka esam saņēmuši jūsu informāciju.

Lai iegūtu sīkāku informāciju par mūsu privātuma politiku, lūdzu, apmeklējiet vietni www.ninjakitchen.eu

Cik ilga garantija tiek piešķirta mūsu ierīcēm?

Mēs esam tik pārliecināti par mūsu dizainu un kvalitātes kontroli, ka jūsu ierīcei ir piešķirta divu gadu garantija.

Ko sedz garantija?

Dizaina, materiālu un ražošanas defektu gadījumā garantija sedz ierīces remontu vai nomaiņu (pēc Ninja ieskatiem), tostarp visu detaļu un darbinieku izmaksas (tostarp transportēšanas un piegādes izmaksas). Mūsu garantija papildina jūsu kā patērētāja likumā noteiktās tiesības.

Ko nesedz garantija?

- Parastu nodilumu un nolietošanos.
- Garantija neattiecas uz nejaušiem bojājumiem, defektiem, kas radušies nevīžīgas virtuves ierīces lietošanas vai apkopes, nepareizas lietošanas, nolaidības, neuzmanīgas ekspluatācijas vai izmantošanas dēļ, kas nav saskaņā ar ierīcei pievienoto Ninja® lietošanas instrukciju.
- Ja virtuves ierīce tiek izmantota citiem mērķiem, kas nav parastas māsaimniecības vajadzības.
- Ja tiek izmantotas tādas detaļas, kas nav samontētas vai uzstādītas saskaņā ar lietošanas instrukciju.
- Ja tiek izmantotas tādas detaļas un piederumi, kas nav Ninja® oriģinālās sastāvdaļas.
- Ja ierīce ir uzstādīta nepareizi (izņemot gadījumus, kad uzstādīšanu veic Ninja®).
- Garantija neattiecas uz remontdarbiem vai izmaiņām, ko veic personas, kas nav Ninja vai tās pārstāvji, ja vien jūs nevarat pierādīt, ka citu personu veiktie remontdarbi vai izmaiņas nav saistītas ar defektu, kura dēļ vēlaties izmantot garantiju.

Kas notiks, kad beigsies garantija?

Ninja neražo ierīces, kas kalpotu tikai ierobežotu laiku. Mēs apzināmies, ka mūsu klientiem var rasties vēlme salabot savu virtuves ierīci pēc garantijas termiņa beigām. Šādā gadījumā, lūdzu, sazinieties ar mums, zvanot uz mūsu bezmaksas klientu apkalpošanas tālruni 0800 000 9063, un lūdziet papildu informāciju par mūsu garantijas programmu.

Kur var iegādāties oriģinālas Ninja rezerves daļas un piederumus?

Ninja rezerves daļas un piederumus ir izstrādājuši tie paši inženieri, kas izstrādāja jūsu Ninja virtuves ierīci. Pilns Ninja rezerves daļu un piederumu klāsts visām Ninja ierīcēm ir pieejams vietnē www.ninjakitchen.eu

Lūdzu, neaizmirstiet, ka, lietojot rezerves daļas, kas nav Ninja rezerves daļas, ražotāja garantija var tikt anulēta. Tomēr tas neskars jūsu likumā noteiktās tiesības.

