

**gorenje**

ET

EE

**ERALDISEISVA PLIIDI  
KASUTUSJUHEND  
GEIT5C61XPG**

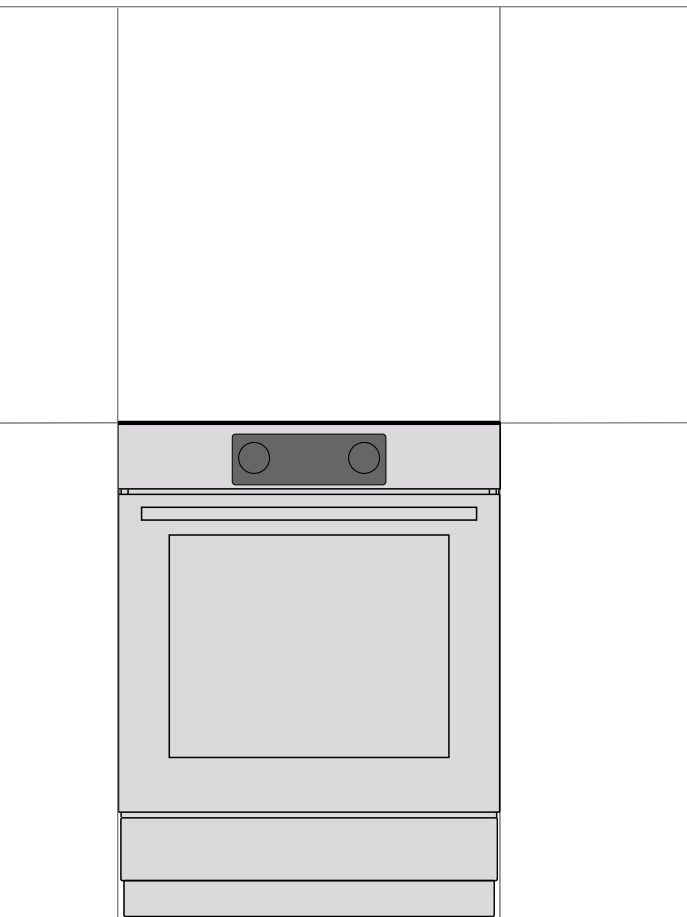

Täname Teid usalduse ja seadme soetamise eest.

See detailne kasutusjuhend on koostatud, et muuta selle seadme kasutamine lihtsamaks. Juhised võimaldavad teil õppida oma seadet kasutama võimalikult kiirelt.

Kontrollige, et olete saanud mittevigastatud seadme. Kui leiате transpordivigastusi, palun võtke koheselt ühendust seadme müüja või piirkondliku laoga, kust seade tarniti.

**Üksikasjalikumad juhised ja nõuanded leiab lehelt <http://www.gorenje.com> või nimiplaadil oleva QR-koodi skannimisel.**



Järgmiseid sümboleid kasutatakse kogu juhendis ja nendel on järgnev tähendus:



**TEAVE!**

Informatsioon, soovitus, nipp või nõuanne



**HOIATUS!**

Hoiatus – üldine oht



On tähtis, et te kasutusjuhendi hoolikalt läbi loeksite

## OLULISED OHUTUSJUHISED



### LUGEGE JUHISED TÄHELEPANELIKULT LÄBI JA SÄILITAGE HILISEMAKS VAATAMISEKS.

Seadet ei tohi kasutada alla 8 aastased lapsed või füüsiliste, sensoorsete või vaimsete puuetega isikud või isikud, kellel puuduvad vajalikud teadmised või oskused seadme kasutamiseks, välja arvatud juhul kui nad kasutavad seadet nende turvalisuse eest vastutava isiku järelevalve all või juhendamisel ning nad mõistavad seadme kasutamisega seotud ohtusid. Ärge lubage lastel seadmega mängida. Lapsed ei tohi seadet puhastada ilma järelevalveta.

HOIATUS: Seade ja selle mõned osad võivad kasutamisel muutuda väga kuumaks. Olge ettevaatlik, et te ei puutuks vastu ahju kütteelemente. Alla 8 aastaseid lapsi tuleb hoida eemal või pideva järelevalve all.

HOIATUS: Seadme ligipääsetavad osad muutuvad kasutamisel väga tuliseks. Väikesed lapsed tuleb hoida ahjust eemal.

HOIATUS: Tuleoht: ärge hoidke erinevaid esemeid keedualadel.

HOIATUS: Õli või rasvaga järelevalveta praadimine pliidil on ohtlik ja võib põhjustada tuleohtu. ÄRGE kunagi kasutage leegi kustutamiseks vett, vaid lülitage seade välja ja katke leek näiteks kaane või tuletেকiga.

Kasutage ainult selles ahjus kasutamiseks soovitatud lihaandurit.

ETTEVAATUST: Toiduvalmistamise protsessi ja lühiajalise toiduvalmistamise protsessi tuleb pidevalt jälgida.



ETTEVAATUST: kallutamisevõimalus.



HOIATUS: Seadme ümberkukkumise vältimiseks, peavad olema paigaldatud stabilisaatorid. Järgige paigaldusjuhiseid.

HOIATUS: Kui pind on mõranenud, lülitage seade otsekohe välja, et vältida võimaliku elektrilööki.

HOIATUS: Enne lambi vahetamist kontrollige, et ahi on vooluvõrgust eemaldatud, et hoida ära võimaliku elektrilööki.

Ärge asetage induksioonilale mingeid metallesemeid, nagu näiteks noad, kahvlid, lusikad, kaaned jms., kuna need võivad muutuda väga tuliseks.

Seadet ei tohi paigaldada dekoratiivse ukse taha ülekuumenemise vältimiseks.

Ärge kasutage abrasiivseid puhastusvahendeid või teravaid esemeid ahju ukse klaaspaneeli või klaasist hingede katete puhastamiseks, kuna need võivad pinda kriimustada ja põhjustada klaasi purunemise.

Ärge kasutage aurpuhasteid või aerosoole seadme puhastamiseks, kuna need võivad põhjustada elektrilööki.

Peale kasutamist lülitage pliidiplaat välja ja ärge toetuge pannidetektorile.

Seade pole ettenähtud töötama väliste taimerite või eraldi kaugjuhtimissüsteemide järgi.

HOIATUS: Kasutage ainult pliidiplaadi tootja poolt väljatöötatud kaitseid või tootjapoolsetes instruksioonides osutatud kaitseid, mis sobivad selle seadmega kasutamiseks. Ebasobivate kaitsete kasutamine võib põhjustada õnnetusi.

Kui toitejuhe on vigastatud, tohib seda vahetada vaid tootja või volitatud hooldustehnik, et vältida võimalike õnnetusi.

ETTEVAATUST: See seade on ettenähtud ainult toidu valmistamiseks. Seda ei tohi kasutada muudel eesmärkidel, näiteks ruumi kütmiseks.

Seade on ette nähtud paigaldamiseks otse põrandale, ilma lisatugede või soklita.

Ärge paigutage seadet võimsate soojusallikate lähedale, nagu näiteks tahkekütteahjud, sest kõrge temperatuur nende lähedal võib seadet kahjustada.

Seadet tohib vooluvõrku ühendada vaid volitatud hooldustehnik või ekspert. Klambrid (ühenduskaabli asemel) peavad olema kaitstud klambrikattega (vt lisatarvikud). Seadme omavoliline või mitteprofessionaalne remont või põhjustada tõsiseid vigastusi ja seadme kahjustumist.

Roostevabast terasest juhtpaneeliga pliit ja elektriahi on varustatud jahutusventilaatoriga. Kui uks on suletud, voolab ahju töötamise ajal pliidist õhk juhtpaneeli alla. Kui õhuvool puudub, lülitage seade välja ja võtke ühendust teenindusega.

Kui muude seadmete toitejuhtmed asuvad nii lähedal, et võivad jääda ahjuukse vahele, võivad need kahjustuda ja tekitada lühise. Seetõttu hoidke toitejuhtmed seadmest ohutus kauguses.

Ärge katke ahju seinasid alumiiniumpaberiga ja ärge asetage küpsetuspanne ega muid nõusid ahju põhja. Alumiiniumpaber tõkestab õhu liikumist ahjus, takistab toidu küpsemist ning kahjustab emailkatet.

Ahjuuks muutub töötamisel väga tuliseks. Lisakaitseks on paigaldatud kolmas klaas, see vähendab välispinna temperatuuri (ainult osadel mudelitel).

Suure koormuse all võivad ahjuuksehinged saada kahjustada. Ärge asetage raskeid panne/potte ahjuuksele ning ärge toetuga avatud ahjuuksele ahju puhastamise ajal. Ärge kunagi astuge ahjuuksele ja ärge lubage lastel sellele istuda.

Kontrollige, et te ei kataks kunagi kinni ventilatsiooniasasid ega tõkestaks õhu liikumist mingil muul viisil.

Seadme toiduvalmistamise pind on klaasist või klaaskeraamilinest. Mõranemise korral:

- Lülitage välja kõik elektrilised kütteelemendid ja eemaldage seade vooluvõrgust.
- Ärge puudutage vastu seadme pinda.
- Ärge kasutage seadet.

Seadme ühendamiseks kasutage 5x1,5 mm<sup>2</sup> kaablit markeeringuga H05VV-F5G1,5 või 3x4,0 mm<sup>2</sup> kaablit markeeringuga H05VV-F3G4 või paremat. Toitejuhet tohib vahetada hooldustehnik või samaväärse kvalifikatsiooniga isik.

Seade peab olema ühendatud fikseeritud juhtmestikuga vastavalt kehtivatele eeskirjadele.

Seade peab olema ühendatud fikseeritud juhtmestikuga, millele on lisatud spetsiaalne kaitse. Fikseeritud juhtmestik peab olema teostatud vastavalt kehtivatele eeskirjadele.



#### **ENNE SEADME ÜHENDAMIST**

**Enne seadme ühendamist lugege tähelepanelikult läbi kasutusjuhend. Valest ühendamisest või kasutamisest põhjustatud remont või rikked ei kuulu garantii alla.**

# INDUKTSIOONPLIIT

## Kodumasina kirjeldus



**TEAVE!**

Seadme funktsioonid ja varustus sõltuvad mudelist.

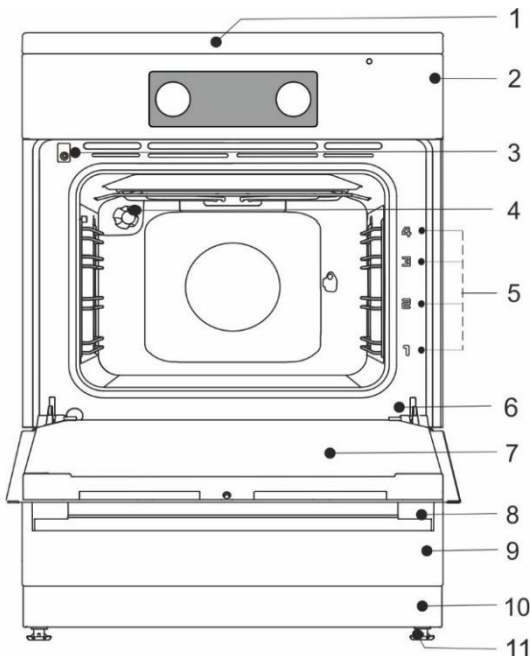

- 1 Pliidiplaat
- 2 Juhtseade
- 3 Ahju ukse lüliti
- 4 Valgustus
- 5 Küpsetustasandid
- 6 Andmesilt
- 7 Ahju uks
- 8 Ukse käepide
- 9 Sahtel/ keerake alla
- 10 Sokkel
- 11 Regulaariv jalg

## SEADME SAHTEL



Ärge hoidke ahju sahtlis kergestisüttivaid, plahvatusohtlikke, lenduvaid või temperatuuritundlikke esemeid (nagu näiteks paberit, nõudepesulappe, kilekotte, puhastusaineid või lahusteid või aerosoole) Kuna need võivad ahju töötamise ajal süttida ja põhjustada tulekahju.

## TRAATJUHIKUD

Traatjuhikud võimaldavad toitu küpsetada neljal tasandil.

Seadme kasutamine on ohutu juhikutega ja ilma.

## TELESKOOPILISED VÄLJATÖMMATAVAD JUHIKUD

Teleskoopilised väljatõmmatavad juhikud saab paigaldada teisele, kolmandale ja neljandale tasandile. Teleskoopjuhikud võivad olla osaliselt või täielikult väljatõmmatavad.

## RELJEEFSED JUHIKUD

Ahju seintes on stantsitud külgsooned neljal tasandil, kuhu saate asetada küpsetusresti ja pannid.

## AHJU UKSE LÜLITI

Lüliti deaktiveerib ahju kuumutamise ja ventilaatori, kui avate ahjuukse küpsetusprotsessi ajal. Peale ukse sulgemist, lülitab lüliti küttekehad taas tööle.

## JAHUTUSVENTILAATOR

Seade on varustatud jahutusventilaatoriga, mis jahutab ahju korpust ja seadme juhtpaneeli. Jahutusventilaator töötab ahju töötamise ajal.

## JAHUTUSVENTILAATORI PIKENDATUD TÖÖTAMINE

Peale ahju välja lülitamist jätkab jahutusventilaator töötamist veel veidi aega, et jahutada täiendavalt ahju. (Jahutusventilaatori töötamise aeg sõltub ahju keskosas temperatuurist.)



**Seade ja mõned ligipääsetavad ahju osad muutuvad toiduvalmistamise käigus tuliseks. Kasutage pajakindaid.**

### REST



Restile on paigaldatud turvariiv. Seetõttu kui soovite resti ahjust välja tõmmata, tõstke esmalt selle esiotsa veidi üles.

Rest ja küpsetuspann tuleb alati asetada süvendisse kahe traatprofiili vahel.

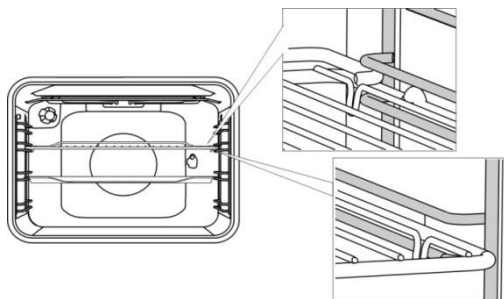

Teleskoopsete väljatõmmatavate juhikute puhul tõmmake esmalt välja juhikud ühel tasandil ja asetage küpsetuspann sellele. Seejärel lükake need käega tagasi nii kaugele, kui need lähevad.



Sulgege ahjuuks alles peale teleskoopsete juhikute lõpuni ahju lükkamist.



Kui küpsetamistarvikud kuumenevad, siis võib nende kuju muutuda. See ei mõjuta nende toimivust ning jahtumisel omandavad nad algse kuju.

### PEIDETUD NUPUD (sõltuvalt mudelist)

Vajutage õrnalt nupule ja see tõuseb juhtpaneelist välja. **Nuppe saab tagasi juhtpaneeli lükata vaid siis, kui need on asendis 0.**

### ENNE SEADME ESMAKORDSET KASUTAMIST

- Peale seadme kätte saamist, eemaldage ahjust kõik osad, kaasaarvatud transpordilisad.
- Peske kõik tarvikud sooja vee ja vähese nõudepesuainega. Ärge kasutage abrasiivseid pesuvahendeid.
- Kui teie pliidiplaadil on klaaskeraamiline pind, siis puhastage see niiske lapi ja vähese nõudepesuainega. Ärge kasutage söövitavaid vahendeid, mis võiksid pinda kriimustada, nagu abrasiivsed käsnad ja puhastusvahendid, plekieemaldajad jne.
- Ahju esmakordsel kuumutamisel võib eralduda iseloomulikku lõhna. Õhutage ruum põhjalikult peale ahju esmakordset kasutamist.

## INDUKTSIOONIGA PLIIDIPLAADI PIND (sõltuvalt mudelist)

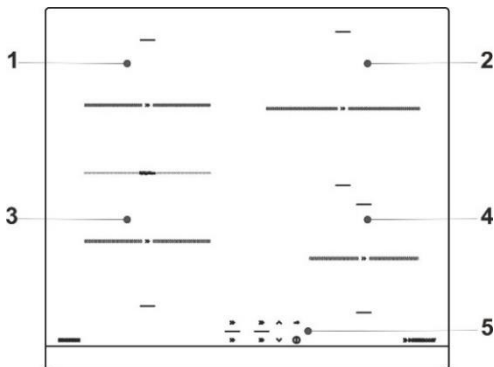

- 1 Induktsioon-toiduvalmistamistsoon taga vasakul
- 2 Induktsioon-toiduvalmistamistsoon taga paremal
- 3 Induktsioon-toiduvalmistamistsoon ees vasakul
- 4 Induktsioon-toiduvalmistamistsoon ees paremal
- 5 Toiduvalmistamise pliidiplaadi juhtmoodul

## KLAASKERAAMILINE TOIDUVALMISTAMISE PIND

- Pliidiplaat on vastupidav temperatuurimuutustele.
- Klaaskeraamiline pliidiplaat on väga tugev, kuid mitte purunematu. Plaat võib mõraneda, kui mingi eseme kukub serva pidi plaadile. Selline vigastus võib ilmuda nähtavale kohe või mõne aja pärast. Lülitage vigastatud pliidiplaat otsekohe vooluvõrgust välja ja ärge kasutage seda.
- Kasutades klaaskeraamilist pliidiplaati hoiupinnana, võite seda kriimustada või muul viisil kahjustada.
- Ärge kasutage kuumal keedualal alumiiniumist või plastikust nõusid. Ärge pange foolium- või plastesemeid klaaskeraamilisele pinnale.
- Hoolditsete, et keedualad ja nõude põhjad oleksid puhtad ja kuivad. Nii kandub soojus kergemini üle ja hoiate ära kuumutuspinna kahjustumise. Ärge asetage tühja toidunõud keedualale.

## INDUKTSIOONIGA KEEDUALA TÖÖTAMISE PÕHIMÕTE

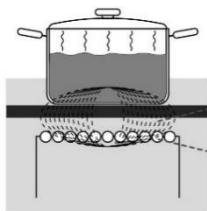

1. Magnetväli
2. Induktsioonitorud

- Pliidiplaat on varustatud eriti kõrge efektiivsusega induktsioon keedualadega. Kuumus genereeritakse otse toidunõu põhjal, seal kus seda kõige enam vajatakse. Sellega välditakse energiakadu läbi klaaskeraamilise pinna. Energiakulu on märgatavalt väiksem, kui tavapärastel soojuskiirgusega keedualadel.
- Klaaskeraamilist keeduala ei kuumutata otse, vaid see soojeneb kaudselt toidunõu põhjast tagasi kiirguva soojuse mõjul. Peale keeduala väljalülitamist, tähistatakse seda soojust "jäakuumusena".
- Induktsioon keeduala kuumutamine toimub klaaskeraamilise pinna alla paigaldatud induktsioonmähise kaudu. Spiraalmähis indutseerib magnetvälja, mis tekitab pöörivoolu ferromagneetilise toidunõu põhjal (st. magnet peab haakuma toidunõu põhja külge), mis omakorda soojendab toidunõud.



**Kui suhkur või suure suhkrusisaldusega toit satub tulisele pliidiplaadile, pühkige see viivitamatult ära või eemaldage suhkur kaabitsaga isegi siis, kui pliidiplaat on veel tuline. Nii väldite klaaskeraamilise pinna edasist kahjustumist. Ärge kasutage tulise klaaskeraamilise pliidiplaadi puhastamiseks lahusteid ega muid puhastusvahendeid, kuna need võivad pinda kahjustada.**

## INDUKTSIOONPLIIDILE SOBIVAD NÕUD

### INDUKTSIOON PLIIDIPLAADIGA KASUTAMISEKS SOBIVAD NÕUD

- Induktsioon töötab korrektselt, kui kasutate sobivaid toidunõusid.
- Hoolditsete, et pott või pann asetseks keeduala keskel.
- Sobivad toidunõud on valmistatud terasest, malmist või emaleeritud rauast.
- Ebasobivaks toidunõudeks on: vask- või alumiiniumsulamist põhjaga nõud ja klaasist toidunõud.





- Magneti test: Kasutage väikest magnetit, et kontrollida toidunõu sobivust induktsioonplaadile. Kui magnet haakub põhja külge, on see sobiv induktsioonplaadile.

- Kasutades suruõhupotti, jälgige kuni õige rõhk on saavutatud. Esialt lülitage keeduala tööle maksimaalsel võimsusel, seejärel järgige tootja juhiseid ja vähendage vastava nupu abil õigel ajal töötamise võimsust.
- Hoolditsee, et suruõhupotis või ka mistahes muus potis või pannil oleks piisavalt vedelikku. Keedualale tühja poti või panni tõttu tekkinud ülekuumenemine kahjustab nii keeduala kui ka toidunõud.
- Kasutage ainult spetsiaalseid toidunõusid, järgige tootjapoolseid juhiseid.
- Kasutage ainult tasase põhjaga nõusid! Kumer või nõgus põhi võib tõkestada ülekuumenemiskaitse rakendumist ja keeduala võib üle kuumeneda. See omakorda võib põhjustada pliidiplaadi möranemist ja toidunõu põhja sulamist. Ebasobiva toidunõu kasutamisest, tühja nõu keedualale asetamisest või nõude kuivakskeemisest põhjustatud kahjustused ei kuulu garantii alla.



Kasutage ainult toidunõusid, mis sobivad kasutamisele elektripliidide ja induktsioonpliididel, millel on:

- paks põhi (vähemalt 2.25 mm)
- sile põhi

Keeduala	Minimaalne toidunõu põhja läbimõõt
Ø 145 mm	Ø 90 mm
Ø 180 mm	Ø 110 mm
Ø 210 mm	Ø 130 mm

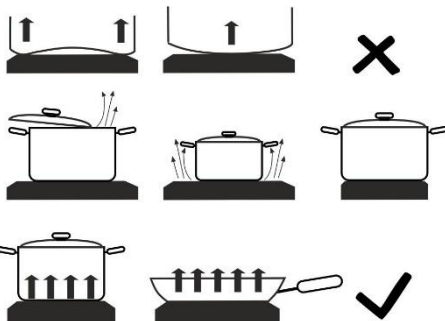

## TÄHELEPANU!

Kui kasutate sisseehitatud induktsioonplaatte, siis ärge asetage mingeid lisatarvikuid (näiteks nn vaherõngaid, mis muudavad mittemagnetilise põhjaga toidunõud kasutamiseks sobivateks) toidunõu põhja ja klaaskeraamilise pinna vahel. Sellised lisatarvikud võivad põhjustada seadme kahjustumist ja tekitada sellele tulekahju.

## PANNI TUVASTAMINE

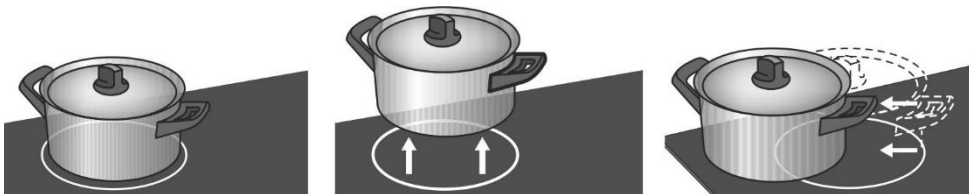

- Kui keedualale pole potti või panni asetatud või on selle läbimõõt väiksem keeduala läbimõõdust, puudub energiakadu. Kui keedualale pole potti või panni asetatud või on selle läbimõõt väiksem keeduala läbimõõdust, puudub energiakadu. Kui keedualal on aktiveeritud, kuvatakse võimsuse näidikule "u". Kui toidunõu asetatakse keedualale järgmise kümne minuti jooksul, siis pliidiplaat tunneb selle ära ja lülitub tööle valitud võimsusel. Kohe kui toidunõu tõstetakse keedualalt ära, lülitatakse elektritoide välja.
- Kui keedualale asetatakse väiksem pann või pott ja keeduala tunneb selle ära, siis kasutatakse ainult nii palju energiat, kui vajatakse nõu suurusele pinnale.

## SOOVITUSED ENERGIA SÄÄSTMISEKS

- Kui ostate toidunõusid, siis pange tähele, et nõu läbimõõt märgitakse ülemise serva või kaane läbimõõdu järgi, mis tavaliselt suurem nõu põhja läbimõõdust.
- Kui toit vajab pikaajalist valmistamist, kasutage suruõhupotti. Kontrollige, et suruõhupotis oleks alati piisavalt vedelikku. Kui asetate tühja poti pliidiplaadile, võib see üle kuumeneda, mis omakorda võib kahjustada nii potti kui ka keeduala.
- Kui vähegi võimalik, siis kasutage toiduvalmistamisel nõuga sobiva suurusega kaant. Kasutage nõud, mille suurus on vastavuses valmistatava toidu hulgaga. Toidu valmistamine suures, osaliselt täis potis, kulutab palju enam energiat.

## VÕIMSUSE REGULEERIMINE

Toiduvalmistamise võimsust saate valida kümne erineva taseme vahel. Tabelis on toodud mõned näited iga taseme kohta.

Võimsuse seadistused	Eesmärk
0	Välja lülitatud, kasutatakse jääkkuumust.
1-2	Hoiab toitu soojana, väiksemate koguste aeglane keemine (madalaim seadistus).
3	Aeglane keemine (toiduvalmistamise jätkamine peale suurel võimsusel alustamist).
4-5	Suurte koguste aeglane keetmine (jätkamine), suurte lihatükkide praadimine.
6	Praadimine, pruunistamine.
7-8	Praadimine.
9	Suurte koguste keetmine, praadimine/hautamine.
P	"Kiirkuumutamine" on seadistus toiduvalmistamise protsessi alustamiseks, samuti sobib väga suurte toidukoguste valmistamiseks.

## KEEDUPLAADI KASUTAMINE

### JUHTSEADE (sõltuvalt mudelist)

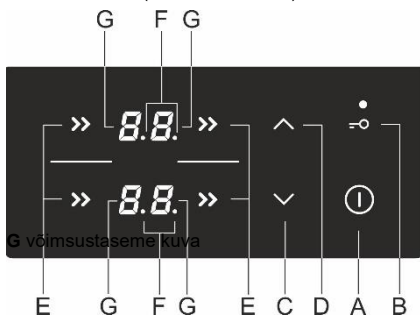

Anduri nuppude seadistused:

**A** keeduplaadi sisse-/väljalülitusnupp

**B** lukustus-/lapseluku nupp

**C** toite ja taimeri vähendamise nupp (-)

**D** toite ja taimeri suurendamise nupp (+)

**E** keeduala nupul

**F** kümnendkoht, mis näitab, et taimeri funktsioon on aktiveeritud

### PLAADI SISSELÜLITAMINE

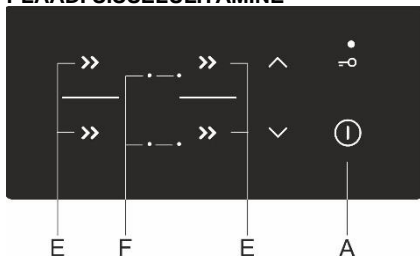

Keeduplaadi sisselülitamiseks puudutage sisse-/väljalülitusnuppu (A) ja hoidke seda ühe sekundi jooksul all. Kõlab helisignaali ja kõigil näidikuplokkidel süttib kümnendkoht.



Kui 10 sekundi jooksul ei lülitata sisse ühtegi keeduala, lülitub keeduplaat välja. Kostub lühike piiks.



Kui seade esmakordselt vooluvõrku ühendatakse või pärast elektrikatkestust uuesti ühendatakse, on seade lukus (vt lõiku: LAPSELUKK).

## KEEDUALADE SISSELÜLITAMINE

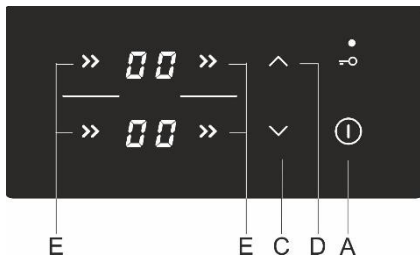

Pärast keeduplaadi sisselülitamist (järgmise 10 sekundi jooksul) lülitage sisse soovitud keeduala (E). Valige nuppude (C) ja (D) abil soovitud seadistus aktiveeritud keeduala jaoks. Kui puudutate esimest korda nuppu (C), seatakse võimsuse tase väärtusele "9". Kui puudutate esimest korda nuppu (D), seatakse võimsuse tase väärtusele "1".

Kui valitud keedualas pole köögitarbeid, ilmuvad näidikule vaheldumisi seadistatud võimsustase ja sümbol .

### Keeduala seadistuste muutmine

Võimsustaset saab igal ajal muuta, valides soovitud keeduala (E) ja kohandades seadistusi vastavat nuppu (C) või (D) puudutades.

Võimsustaseme kiiremaks suurendamiseks või vähendamiseks puudutage nuppu (C) või (D) ja hoidke seda all.

## VÕIMSUSALA LISAVÕIMSUSE VÕIMALUSEGA

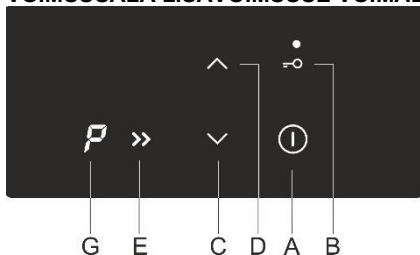

Valige suvaline keeduala. Puudutage nuppu (C). Kostub lühike helisignaali ja näidikule kuvatakse "9". Puudutage nuppu (D) ja näidikule ilmub P. Keeduala töötab maksimaalse võimsusega 10 minutit; siis kostub helisignaali ja võimsustase lülitub väärtusele "9".

### Lisavõimsuse väljalülitamine

Võimsust saab nupu (C) vajutamisega soovitud tasemeni vähendada.



Keeduala, milles lisavõimsuse funktsioon on aktiveeritud, on väga võimas.

## LAPSELUKK

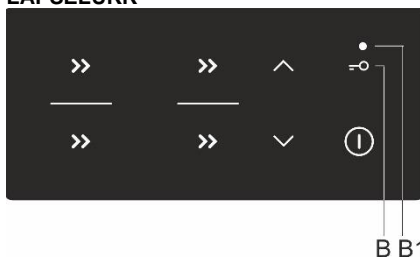

Lapseluku võib keeduplaadil aktiveerida, et vältida seadme hõlpsat ja kiiret sisselülitamist ning ennetada töö ajal tehtavaid muudatusi.

Keeduplaadi juhtseadmete lukustamine  
Puudutage lukustus-/lapseluku nuppu (B) ja hoidke seda ühe sekundi jooksul all. Signaalituli (B1) süttib. Keeduplaat on nüüd lukustatud.

Keeduplaadi juhtseadmete lukust vabastamine  
Keeduplaadi lukust vabastamiseks toimige samamoodi nagu selle lukustamiseks. Keeduplaat peab olema välja lülitatud. Puudutage nuppu (B) ja hoidke seda ühe sekundi jooksul all.



Lukustusfunktsiooni saab aktiveerida, kui pliidiplaat on sisse lülitatud või kui pliidiplaat on välja lülitatud. Kui pliidiplaat on sisse lülitatud, lukustab nupulukustus kõik nupud, välja arvatud pliidiplaadi sisse-/väljalülitusnupp (A) ja lukustusnupp. Kui pliidiplaat on välja lülitatud, lukustab nupulukustus kõik nupud, välja arvatud lukustusnupp. Pliidiplaadi lukustus aktiveeritakse alati, kui seade on vooluvõrku ühendatud või pärast toiteallika väljalülitamist enne seadme sisselülitamist.

## TAIMERI FUNKTSIOONID

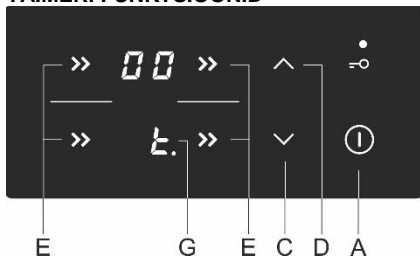

See funktsioon võimaldab valida küpsetusaja valitud keedualas, mille võimsustase on eelnevalt seadistatud. Kindlaksmääratud aja möödumisel lülitatakse keeduala automaatselt välja.

Küpsetusaja saab seada vahemikku 1 kuni 99 minutit. Programmitaimerit saab seada kõigile keedualadele kõigil võimsustasetel.

## TAIMERI AKTIVEERIMINE

Kõigepealt valige keeduala (E). Seejärel seadke võimsustase nuppudega (C) ja (D). Programmitaimer ei tööta, kui võimsuse tase on seatud väärtusele "0". Puudutage uuesti keeduala valiku nuppu (E). Kostub helisignaali ja keeduala näidikul (G) kuvatakse  koos kümnendkohaga. Järelejäänud aeg kuvatakse keeduala vastasküljel.

- Aja määramiseks vahemikus 1 kuni 99 minutit puudutage nuppe (C) ja (D).
- Kui soovitud väärtus on seatud, algab pöördloendus. Kui puudutate korraga nuppe (C) ja (D), lähtestatakse aeg väärtusele "0" või lülitatakse välja. Kui puudutate ja hoiate all nuppu (C) või (D), suureneb seadistuste muutumise kiirus.
- Mõne sekundi pärast lülitub taimer näidik välja ja toitenäidiku kõrval süttib kümnendkoht.
- Pärast määratud aja möödumist aktiveeritakse helisignaali ja keeduala lülitatakse välja. Alarmi saab välja lülitada ükskõik millist nuppu puudutades; teise võimalusena lülitub see automaatselt välja 2 minuti pärast.

## Küpsetusaja muutmine

- Järelejäänud küpsetusaega saab toiduvalmistamise ajal alati muuta.
- Vajutage kaks korda soovitud keeduala nuppu.
- Uue soovitud küpsetusaja seadmiseks puudutage nuppu (C) või (D).

## Järelejäänud küpsetusaja kuvamine

Kui aktiveeritud on mitu taimerit, saab järelejäänud küpsetusaega kuvada, puudutades kaks korda nuppu (E).

## KEEDUALA VÄLJALÜLITAMINE

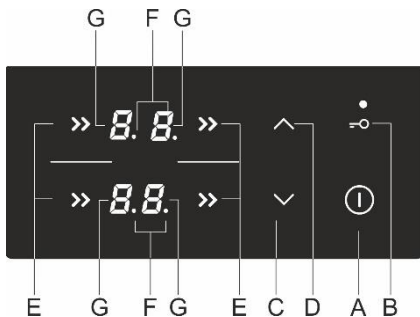

Keeduala (E) väljalülitamiseks kasutage vastavat nuppu (C), et seadistada võimsuse tase väärtusele "0". Keeduala kiireks väljalülitamiseks puudutage samaaegselt vastavaid nuppe (C) ja (D). Kuulete lühikest piiksu ja näidikul kuvatakse "0".

Kui keedualade võimsus on seatud väärtusele "0", lülitub pliidiplaat mõne sekundi pärast automaatselt välja.

## JÄÄKSOOJUSE INDIKAATOR

Klaaskeraamiline keeduplaat on varustatud ka jääksoojusnäidikuga "H". Klaaskeraamilist keeduala ei kuumutata otse, vaid ainult kaudselt panni tagasi kiirgatava kuumuse poolt. Kuni sümbol "H" põleb pärast keeduplaadi väljalülitamist, on keedualas jääksoojust, mida saab kasutada toidu soojas hoidmiseks või sulatamiseks. Kui sümbol „H“ kaob, võib keeduala ikkagi kuum olla. Olge ettevaatlik, kuna on olemas põletusoh!

## MAKSIMAALNE KÜPSETUSAEG

Ohutuse tagamiseks on iga keeduala küpsetusaeg piiratud maksimaalse kestusega. Töö kestus sõltub valitud võimsustasemest. Kui seadet määratud aja jooksul ei muudeta, lülitub keeduala automaatselt välja.

Võimsustase	Maksimaalne tööaeg (tundides)
1	10
2	10
3	10
4	10
5	10
6	10
7	10
8	10
9	3

## KOGU KEEDUPLAADI VÄLJALÜLITAMINE

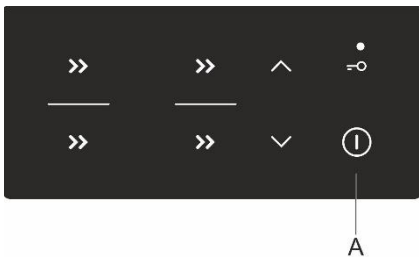

Keeduplaadi väljalülitamiseks puudutage sisse-/väljalülitusnuppu (A) ja hoidke seda ühe sekundi jooksul all. Kostub helisignaali ja kõik keedualad lülitatakse välja.

## AUTOMAATNE VÄLJALÜLITAMINE

Kui nupud jäävad toiduvalmistamise ajal liiga kaua aktiivseks (nt ülevoolanud vedeliku või anduriruppude kohale asetatud eseme tõttu), lülitab keeduplaat 10 sekundi pärast välja. Kõigil näidikutel vilgub "-" ja kostub helisignaali. Helisignaali peatub, kui eemaldate eseme või pühite mahavoolanud vedeliku.

## SEADME MAKSIMAALSE VÕIMSUSE SEADISTAMINE

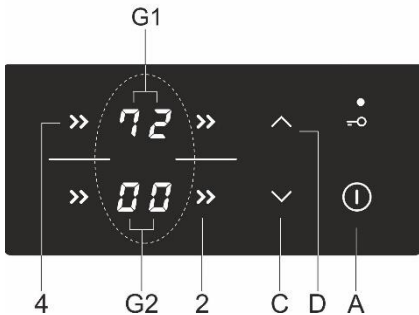

Keeduplaadi maksimaalne võimsus on piiratud 7200 W-ga. Seda seadistust saab vähendada 2800 W, 3500 W või 6000 W-ni. Seadistuse saab määrata 30 sekundi jooksul pärast keeduplaadi ühendamist vooluvõrku. Kõigepealt avage seade lukust. Vajutage samal ajal keeduala valimisnuppe "2" ja "4". Kostub helisignaali ja keedualade (G1) ja (G2) näidikutel kuvatakse tegelik maksimaalne koguvõimsus. Seadistage nuppude (C) ja (D) abil uus maksimaalne võimsustase.

Salvestage uus seadistus, vajutades uuesti nuppe "2" ja "4".

Kui madalaim maksimaalne koguvõimsus on seatud, ei saa kõigil keedualadel üheaegselt suurt võimsust seadistada. Helisignaali ja valitud keeduala näidikul kuvatav "r" näitavad, et koguvõimsus on piiratud.

## HENDATUD KEEDUALA (sõltuvalt mudelist)

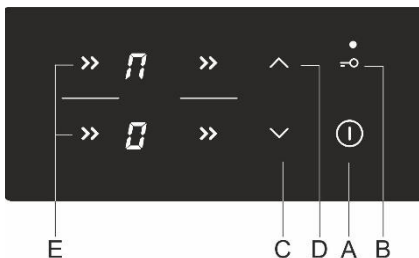

- Mõned mudelid võimaldavad ühendada kaks keeduala üheks suureks ühendatud keedualaks. Nii saab ühendatud keeduväljale paigutada suure ovaalse panni või küpsetusplaadi. Paan peab olema piisavalt suur, et katta ülemise ja alumise keeduala keskpunktid.
- Panni maksimaalne suurus: 40 x 25 cm. Soojuse ühtlaseks jaotumiseks soovime kasutada paksu põhjaga küpsetusnõusid või panni. Toiduvalmistamise ajal roog või pann kuumeneb. Olge põletuste vältimiseks ettevaatlik.
- Kui asetate küpsetusnõu keeduplaadile, veenduge, et see ei kataks juhtmoduulit.

### Ühendatud keeduala aktiveerimine

- Lülitage keeduplaat sisse, vajutades sisse-/väljalülitusandurit (A).
- Puudutage samal ajal kahte andurit ja hoidke neid 3 sekundit all (E). Tagumise välja näidikul kuvatakse sümbol  $\overline{f}$ , mis näitab, et kaks keeduala on ühendatud.
- Seadke ühendatud keeduala jaoks soovitud küpsetusvõimsus.
- Ühendatud keeduala küpsetusvõimsuse hilisemaks muutmiseks kasutage alumise keeduala nuppu (C) või (D).
- Märkus: ühendatud keeduala ei võimalda määrata võimsuse suurendamise seadistust P. Maksimaalne saadaolev võimsustase on "9".

### Ühendatud keeduala väljalülitamine

- Vähendage ühendatud keeduala võimsust väärtuseni "0". Ühendatud keeduala sümbol  $\overline{f}$  kaob ja küte lülitatakse välja.
- Mõlemad keedualad töötavad sõltumatult.

## MÜRA JA HELID INDUKTSIOONIGA TOIDUVALMISTAMISE AJAL

Müra ja helid	Põhjus	Lahendus
Induktsiooni tekitatud töötamise heli.	Induktsioon tehnoloogia põhineb osade metallide elektromagneetilisel omadustel. selle tulemusena tekivad pöörisvoolud, mis sunnivad molekule võnkuma. See võnkumine (vibratsioon) muudetakse soojuseks. Sõltuvalt metallist, võib see tekitada müra.	See on normaalne ja ei põhjusta talitlushäireid.
Transformaatori summer.	Müra tekib, kui valmistate toitu suurel võimsusel. Selle põhjuseks on suure hulga energia ülekandmine pliidiplaadilt potile või pannile.	See müra väheneb või kaob, kui vähendate võimsuse taset.
Toidunõude vibreerimine ja praksumine.	Selline müra tekib erinevatest materjalidest valmistatud toidunõudel (poti või pannid).	See tekib külgnevate pindade erinevatest materjalihihtidest. See müra sõltub toidunõudest. See võib olla erinev sõltuvalt toidukogusest ja valmistatavast toidust.
Ventilaatori müra.	Induktsiooni elektroonika komponendid vajavad korrektseks toimimiseks temperatuuri kontrolli. Seetõttu on pliidiplaat varustatud ventilaatoriga, mis töötab vastavalt temperatuurile erinevatel kiirustel.	Ventilaator võib töötada veel mõnda aega peale pliidiplaadi välja lülitamist, kui temperatuur on veel endiselt kõrge.



**Kui on tekkinud tõrge või kuvatud veateade ei kustu ekraanilt, lülitage pliidiplaat vooluvõrgust mõneks minutiks välja (eemaldage kaitse või lülitage peakaitsmest välja), seejärel taasühendage vooluvõrku ja lülitage pealiitist tööle.**

Kui probleem jääb püsima, kutsuge hooldustehnik.

## ELEKTROONILINE TAIMER

### Kasutajaliides

1. Taimeri funktsiooni näidik
2. Töötamise märgutuli
3. "Vähem" nupp
4. Aja nupp
5. "Rohkem" nupp

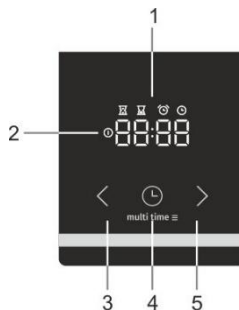

### Kellaaja seadistamine

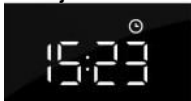

Seadme esmakordsel vooluvõrku lülitamisel, ekraan valgustub. Kolme sekundi möödumisel hakkavad kella sümbol ja "12:00" ekraanil vilkkuma. Kellaaja määramiseks kasutage edasi "➤" ja tagasi "➤" ikoone. 10 sekundi pärast salvestatakse väärtus automaatselt ja seade on nüüd kasutamiseks valmis.

Kellaaega saab seadistada:

- kui seade ühendatakse esimest korda vooluvõrku.
- ooterežiimis, kui vajutate kella nupule kaks korda.
- peale voolukatkestust.

### Ettevalmistusaja seadistamine



Valige küpsetusviis "ahjufunktsiooni nupust" ja määrake temperatuur. Vajutage "taimeri nupule", et valida "ettevalmistusaja" funktsioon (🕒). "Ettevalmistusaja" icoon süttib ekraanil (🕒). Vajutage ettevalmistusaja määramiseks "vähem" "➤" või rohkem "➤" nupule". Seadistused salvestatakse automaatselt 10 sekundi pärast. Seadistused saab kinnitada ka, kui vajutate nupule "programmi seadistamine" (🕒). Näidikule kuvatakse ettevalmistusaeg.



Peale ahju sisse lülitamist nupust "ahjufunktsioonide lüliti", elektrooniline taimer pakub automaatselt (3 sekundi pärast) küpsetamise kestuse valiku seadistusi. Ekraan vilgub ja "küpsetusaja" (🕒) sümbol süttib. Kui kestust ei määrata 5 sekundi jooksul, lülitub taimer ooterežiimi ja küpsetusaega ei kontrollita taimeriga. Ekraanile kuvatakse kellaeg. Kui küpsetusaeg on täis, kostub helisignaal ja ahi lülitub välja. Ahju saab välja lülitada ka "ahjufunktsioonide lülitist". Helisignaali lõpetamiseks vajutage mistahes taimeri nupule.



**Kui ahju välja ei lülitata ja helisignaal lõpetatakse mistahes nupule vajutamisega, ahi taaskäivitub ja küpsetamine jätkub.**

### Ettevalmistusaja ja lõpu aja seadistamine



Valige küpsetusviis "ahjufunktsiooni nupust" ja määrake temperatuur. Vajutage "taimeri nupule", et valida "ettevalmistusaja" funktsioon (🕒). "Ettevalmistusaja" icoon süttib ekraanil (🕒). Vajutage ettevalmistusaja määramiseks "vähem" "➤" või rohkem "➤" nupule". Vajutage "taimeri nupule", et salvestada määratud aeg (🕒). Vajutage nupule "programmi seadistamine" kaks korda (🕒). "Lõppaja" icoon süttib ekraanil (🕒). Vajutage lõppaja määramiseks "vähem" "➤" või rohkem "➤" nupule". Seadistused salvestatakse automaatselt 10 sekundi pärast. Seadistused saab kinnitada ka, kui vajutate nupule "programmi seadistamine" (🕒).

Ahi alustab töötamist enne planeeritud "lõppaega" (🕒) mis sõltub soovitud "küpsetusajast" (🕒). Kui ahi jõuab määratud "lõppajani" (🕒), lülitub ahi välja.

**Näiteks:** "küpsetusajaks" on määratud 30 minutit. Lõppaeg on 12:00. Ahi alustab töötamist 11:30 ja küpsetamise lõpuni jääv aeg kuvatakse ekraanile. Kell 12:00 lülitub ahi automaatselt välja. Kui määratud küpsetusaeg on läbi, kostub helisignaal ja ahi lülitub välja. Ahju saab välja lülitada ka "ahjufunktsioonide lülitist". Helisignaali lõpetamiseks vajutage mistahes taimeri nupule.



## TEAVE!

Valmistamis- ja lõpuaega ei saa seadistada grillile ja ventilaatorisüsteemidega grillile.



### "Taimeri alarmi" funktsioon



"Taimeri alarmi" funktsiooni saate kasutada sõltumatult ahju töötamisest. Maksimalne võimalik seadistus on 23 tundi ja 59 minutit. Viimase minuti ajal kuvatakse aega sekundites. Kui määratud küpsetusaeg on täis, kostub helisignaali. Helisignaali lõpetamiseks vajutage mistahes taimeri nupule. Taimeri kell lülitub ooterežiimi ja ekraanile kuvatakse kellaage. Saate tühistada kõik taimeri funktsioonid, määrates ajaks "0". Kui seade on olnud mõned minutid passiivne, lülitub see ooterežiimi. Ekraanile kuvatakse kellaage ja valitud taimeri funktsioon süttib.

## LISAFUNKTSIOONID

### Lapselukk







Lapselukuga saate lukustada ahju selle töötamise ajal. Samuti saate lukustada programmikella, kui kasutate küpsetamiseks määratud programmi, et takistada ahju soovimatut kasutamist. Lapseluku aktiveerimiseks vajutage "programmi seadistamine"  nuppu 5 sekundit. 5 sekundi jooksul kuvatakse ekraanile "Loc" (Lukus). See tähendab, et kõik funktsioonid on lukustatud. Lapseluku deaktiveerimiseks vajutage veel kord mõne sekundi jooksul samale nupule.



Kui lapselukk on aktiivne ja ühtegi taimeri funktsiooni pole seadistatud (kuvatud on ainult kell), ahi tööle ei hakka. Kui lapselukk aktiveeritakse peale taimeri funktsiooni seadistamist, siis ahi töötab, kuid seadistusi muuta ei saa. Kui lapselukk on aktiivne, pole võimalik muuta küpsetusviise või lisafunktsioone. Teil on võimalik ainult lõpetada küpsetusprotsess, keerates "Küpsetusviisi nupp" asendisse "0". Lapselukk jääb aktiivseks ka peale ahju välja lülitumist. Lapselukk tuleb välja lülitada enne, kui saate valida uue programmi.



### Helisignaali



Helisignaali tugevust saate seadistage, kui ükski taimeri funktsioon pole aktiivne. Seade on ooterežiimis ja kuvatud on ainult kellaage. Vajutage ja hoidke vähem nuppu "" 5 sekundit. Ekraanile kuvatakse "Vol", peale mida mitu valgustatud riba. Vajutage vähem "" või rohkem "" nupule, et valida üks helitugevuse tasemest (üks, kaks või kolm riba) või lülitage heli välja (Väljas OFF"). Seadistused kinnitatakse automaatselt 5 sekundi pärast ja kuvatakse õige kellaage. Seadistused saab kinnitada ka, kui vajutate nupule "programmi seadistamine" .

### Displei kontrastsuse vähendamine



Vajutage ja hoidke "rohkem nuppu" 5 sekundit. Ekraanile kuvatakse "Br", peale mida mitu valgustatud riba. Vajutage vähem "" või rohkem "" nupule, et häälestada heleduse tase (üks, kaks või kolm riba). Seadistused kinnitatakse automaatselt 5 sekundi pärast ja kuvatakse õige kellaage. Seadistused saab kinnitada ka, kui vajutate nupule "programmi seadistamine" .

### Töötamise märgutuli



Ahju valgustus süttib, kui ahjufunktsioon on valitud "ahjufunktsioonide lülitist".

### Veateade



Vea tekkimisel kuvatakse ekraanile tekst "Err" ja veakood. Palun teavitage hoolduskeskust.



## JUHTSEADE (sõltuvalt mudelist)

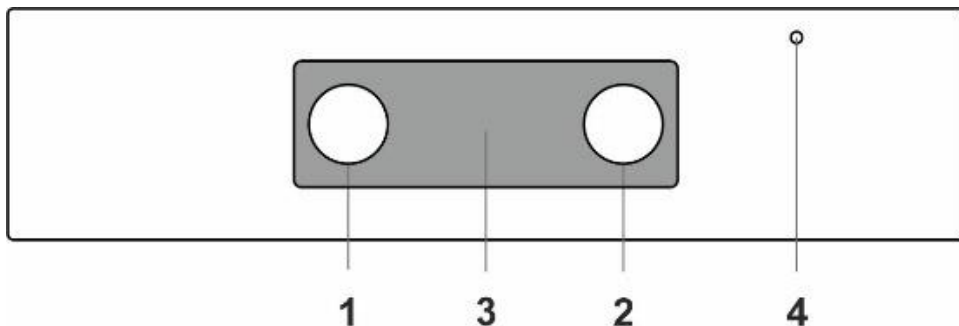

1. Küpsetusviisi valikunupp
2. Ahju temperatuuri nupp
3. Elektrooniline taimer
4. Ahju märgutuli. Lamp süttib ahju kuumenemisel; kui valitud temperatuur on saavutatud, kustub.

## AHI (sõltuvalt mudelist)

### KÜPSETUSSÜSTEEMI VALIMINE

Ahju käivitamiseks tuleb keerata nuppu "ahju küpsetusviisi valik", et valida funktsioon ja temperatuuri määramiseks nuppu "temperatuuri seadistamine".

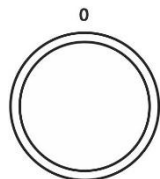

Keerake nuppu (vasakule ja paremale), et valida küpsetusviisi.



Samuti saate töötamise ajal seadistusi muuta.

### AHJU KASUTAMINE

Töötamistemperatuuri saab määrata temperatuurkettaga vahemikus 50 – 275/300°C. Kellaosutisuunas keerates valite kõrgema temperatuuri ja vastassuunas keerates madalama temperatuuri.



Jõuga termostaadi nulli keeramine põhjustab termostaadi kahjustumist!

### AHJU VÄLJA LÜLITAMINE













Keerake KÜPSETUSVIISI VALIKU NUPPU asendisse "0".

### AHJU VALGUSTUS

Kõikide töötamisviiside valimisel lülitatakse automaatselt sisse ka ahju valgustus.

### KÜPSETUSVIIS (sõltuvalt mudelist)

Süsteem	Kirjeldus
	KIIRE EELKUMUTAMINE Kasutage seda funktsiooni, kui soovite ahju kuumutada soovitud temperatuurini võimalikult kiiresti. See režiim ei sobi toidu valmistamiseks. Kui ahi on saavutanud soovitud temperatuuri, on kuumutamisprotsess valmis. Eeldatav temperatuur 50°C -max.
	ÜLEMINE JA ALUMINE KÜTTEKEHA Ahju laes ja põhjal asuvad küttekehad kiirgavad ühtlaselt soojust ahju sisemusse. Pagaritooteid ja liha saab küpsetada/praadida ainult ühel tasandil. Eeldatav temperatuur 200°C.
	ÜLEMINE KÜTTEKEHA Ahju kuumutatakse ainult laes asuva küttekeha abil. Kasutage seda toidu ülaosa pruunistamiseks (lõpp-pruunistus). Eeldatav temperatuur 180°C.

Süsteem	Kirjeldus
	ALUMINE KÜTTEKEHA Soojust kiirgab ainult ahju põhjas asub küttekeha. Kasutage seda toidu alumise osa pruunistamiseks. Eeldatav temperatuur 180°C.
	ÜLEMINE JA ALUMINE KÜTTEKEHA KOOS VENTILAATORIGA * Töötavad ülemine ja alumine küttekeha koos ventilaatoriga. Ventilaator tagab kuuma õhu ühtlase liikumise ahjus. Seda kasutatakse kõikide erinevate küpsetiste küpsetamiseks, sulatamiseks ja puu- ning juurvilja kuivatamiseks. Eeldatav temperatuur 180°C.
	GRILL Töötab ainult grilli küttekeha, mis on osa suurest grillimiskomplektist. Seda kombinatsiooni kasutatakse väiksemate lahtiste võileibade, lihatükkide või õllevorstide grillimiseks ja leiva röstimiseks. Maksimaalne lubatud temperatuur on 230°C.
	SUUR GRILL Töötavad ülemine küttekeha ja grill. Toitu kuumutatakse otse ahju laes oleva grillimise küttekeha abil. Kuumutamise kiirendamiseks on aktiveeritud ka ülemine küttekeha. Seda kombinatsiooni kasutatakse väiksemate lahtiste võileibade, lihatükkide või õllevorstide grillimiseks ja leiva röstimiseks. Maksimaalne lubatud temperatuur on 230°C.
	GRILLIMINE KOOS VENTILAATORIGA Töötavad grillimise küttekeha ja ventilaator. Seda kombinatsiooni kasutatakse liha grillimiseks ja suuremate lihatükkide või linnuliha praadimiseks ühel tasandil. See sobib ka toitude gratineerimiseks ning pruunistamiseks, krõbeda kooriku saamiseks. Eeldatav temperatuur 170°C. Maksimaalne lubatud temperatuur on 230°C.
	ÜLEMINE KÜTTEKEHA JA VENTILAATOR Töötavad ülemine küttekeha ja ventilaator. Kasutage seda viisi suurte praetükkide ja linnuliha valmistamiseks. See sobib samuti toitude gratineerimiseks. Eeldatav temperatuur 170°C.
	INTENSIIVNE KÜPSETAMINE (ÕHUFRIITIMINE) Selle toiduvalmistamisemeetodi tulemusel saadakse krõbe koorik ilma rasva lisamata. See on tervislik kiirtoidu praadimise versioon, mille puhul on küpsetatud toidus vähem kaloreid. Sobib väiksemate lihalõikude, kala, köögiviljade ja külmutatud valmistoodete (friikartulid, kananagitsad) praadimiseks. Eeldatav temperatuur 200-220°C.
	KUUM ÕHK * Töötavad ümar küttekeha ja ventilaator. Ahju tagaseinale paigaldatud ventilaator hoolditseb, et kuum õhk ringleb ühtlaselt ümber prae või küpsetise. Seda režiimi kasutatakse liha praadimiseks ja kondiitritoodete küpsetamiseks. Eeldatav temperatuur 180°C.
	ALUMINE KÜTTEKEHA JA VENTILAATOR Seda sobib kasutada vähekerkiva pärmitaigna küpsetamiseks ning juur- ja puuviljade konserveerimiseks. Eeldatav temperatuur 180°C.
	PITSA KÜPSETAMINE See programm, milles küpsetustemperatuur on vähemalt 275°C, on spetsiaalselt loodud selleks, et aidata teil küpsetada täiuslikku pitsat, focacciat, lameleiba jms küpsetisi.
	KÜLMUTATUD TOIDU KÜPSETAMINE See meetod võimaldab külmutatud toitu küpsetada lühema aja jooksul ilma eelsoojendamiseta. Optimaalne eelküpsetatud külmutatud toodete (pagaritooded, sarvesaiad, lasanje, friikartulid, kananagitsad), liha ja köögiviljade küpsetamiseks. Eeldatav temperatuur 190-200°C.
	SULATAMINE Õhk ringleb ja ükski küttekeha ei tööta. Ainult ventilaator on aktiivne. Seda funktsiooni saab kasutada toidu aeglaseks sulatamiseks. Eeldatav temperatuur 0°C.
	AQUA CLEAN Kuumust kiirgab ainult alumine küttekeha. Kasutage seda funktsiooni, et eemaldada ahjust plekid ja toidujäägid. Programm kestab 30 minutit. Eeldatav temperatuur 70°C.

\* Selle kasutamisel vastab energiatõhususe klass EN 60350-1 standardile.

## AURUTAMINE



Nende süsteemide abil saate toiduvalmistamisel lisada auru. Auru tulemuseks on parem pruunistumine ja krõbedam koorik.

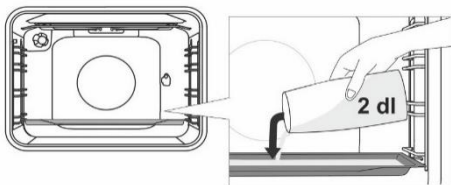

Asetage ahjuplaat esimesse juhikusse, kui ahi on veel jahe. Valage ahjuplaadile maksimaalselt 2 dl vett. Asetage küpsetatav toit teisele restile ja käivitage süsteem.



Ärge asetage sügavat küpsetusplaati esimesse juhikusse, vaid ühe taseme võrra kõrgemale.



Funktsiooni optimaalseks toimimiseks ärge avage küpsetamise ajal ahju ust ega lisage vett.

## KÜPSETUSVIISIDE KIRJELDUS

- Tühja ahju kuumutamine kulutab palju energiat. Seega on kasulik küpsetada järjestiku erinevaid küpsetisi ja pitsasid, sellega säästate palju energiat, kuna ahi on juba kuum.
- Kasutage tumedaid silikoon- või emailkattega küpsetuspanne ja vorme, kuna need juhivad hästi soojust.
- Enne pärgamentpaberi kasutamist veenduge, et see peab vastu kõrgetele temperatuuridele.
- Toidu valmistamisel tekib ahjus palju auru, mis väljub seadmest selle taga oleva korstna kaudu. Aur võib kondenseeruda ahju uksele või kaanel (olenevalt mudelist). Tegemist on tavalise nähtusega, mis ei mõjuta kuidagi seadme toimimist. Kui olete toiduvalmistamise lõpetanud, pühkige ülelligine kondenseerunud vesi lapiga ära.
- Lülitage ahi välja umbes 10 minutit enne küpsetusprotsessi lõppu, et säästa energiat, kasutades ära akumulereerunud soojust.
- Ärge jahutage toitu suletud uksega ahjus, et vältite kondensatsiooni (niiskuse) teket.

## Lihavardaga küpsetamine (sõltuvalt mudelist)

Maksimaalne temperatuur lihavardaga küpsetamisel on 230°C.

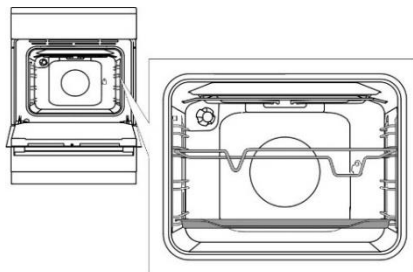

Pange vardatugi alt kolmandasse vahesse ja tühi küpsetusplaat rasva kogumiseks alumisse vahesse.

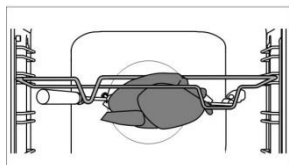

Torgake liha vardasse ja pingutage kruvid.

Asetage varda käepide esimesele toele ja lükake varda ots paremal ahju tagaseinas olevasse avasse (ava on kaitsitud pööratava kattega).

Eemaldage varda käepide ja sulgege ahju uks.

Lülitage ahi tööle ja valige SUURE GRILLI süsteem.



Grillimine toimub ainult suletud ahju uksega. Ärge kasutage grilli asendis 4.



Ärge asetage sügavat küpsetuspanni esimesele tasandile.

## HOOLDAMINE & PUHASTAMINE



**Enne puhastamist eemaldage seade kindlasti vooluvõrgust ja oodake, kuni see on maha jahtunud. Lapsed ei tohi ilma järelevalveta seadet puhastada.**

### Roostevaba terasleht korpuse esiküljel (sõltuvalt mudelist)

Puhastage seda panda ainult leebe ainega (seebiveega) ja pehme käsnaga, mis ei kriimusta viimistlust. Ärge kasutage abrasiivseid puhastusaineid või lahusteid sisaldavaid puhastusaineid, kuna need võivad kahjustada viimistlust.

### Lakitud pinnad ja plastikosad (sõltuvalt mudelist)

Ärge puhastage nuppusid, ukse käepidemeid, kleebiseid ja nimiandmeplaati abrasiivsete puhastusainetega või materjalidega, alkoholi sisaldavate ainetega või alkoholiga. Pühkige plekkide tekkimisel need otsekohe ära niiske pehme lapiga, et vältida pinna kahjustamist. Samuti võite kasutada puhastamiseks aineid ja vahendeid, mis on toodetud spetsiaalselt nimetatud pindade puhastamiseks.

### Emailpinnad (ahi, pliidiplaat)

Kasutage puhastamiseks niisket käsna koos puhastusainega. Rasvased plekid saate eemaldada sooje vee ja spetsiaalse emailpindade puhastusvahendiga. Ärge kunagi kasutage emailpindade puhastamiseks abrasiivseid vahendeid, kuna need tekitavad kõrvaldamatuid vigastusi pinnale.

### Klaaspinnad

Ärge kasutage tugevatoimelisi abrasiivseid puhastusvahendeid või teravaid metallkaabitsaid ahju ukse puhastamiseks, kuna need kriimustavad pinda ja põhjustavad klaasi purunemist. Kasutage klaaspindade puhastamiseks klaasi, peeglite ja akende puhastusaineid.



### TEAVE!

**Ärge kunagi kasutage tugeva toimega või abrasiivseid puhastusvahendeid ja tarvikuid.**

## KLAASKERAAMILISE PINNA PUHASTAMINE

- Peale igat kasutuskorda oodake, kuni klaaskeraamiline pind on jahtunud ja puhastage see siis. Vastasel korral võivad plekid pinnale järgmisel korral, kui pliidiplaati kasutate, kinni kõrbeda. Regulaarseks klaaskeraamilise pliidiplaadi hooldamiseks kasutage spetsiaalseid tooteid, mis tekitavad pinnale kaitsekihi ja sellega väldivad mustuse pinnale kinni kleepumist.
- Enne klaaskeraamilise pliidiplaadi igakordset kasutamist pühkige tolm ja muud mustuse osakesed, mis võiksid panda kahjustada, plaadi pinnalt ja toidunõude põhjalt.



Terasnuustikud, karedad nõudepesukäsna ja küürimispulbrid võivad kriimustada pinda. Pinda võib samuti kahjustada söövitavad aerosoolpuhastid ja ebasobivad vedelikud.

- Söövitavate abrasiivsete puhastusvahendite/ainete, karedate või kahjustunud põhjadega toidunõude kasutamine võib jätta pindadele jäljed.
- Kasutage niisket lappi, et pühkida ära väiksemad mustuseosakesed. Seejärel kuivatage pind.
- Veeplekkide eemaldamiseks kasutage nõrka äädikalahust. Siiski ärge kasutage seda lahust raami pühkimiseks (ainult osadel mudelitel), kuna see võib kaotada oma läike. Ärge kasutage agressiivseid aerosooli või katlakivieemaldajaid.
- Kasutage plekkide eemaldamiseks spetsiaalseid klaaskeraamilise pinna puhastusaineid. Järgige alati tootjapoolseid juhiseid. Pühkige alati hoolikalt peale puhastamist ära puhastusainete jäägid, kuna need võivad järgmine kord, kui kuumutate pliidiplaati, kahjustada selle pinda.



- Kinnikõrbenud plekkide eemaldamiseks kasutage kaabitsat. Olge kaabitsa kasutamisel ettevaatlik, et te ei vigastaks ennast.
- Ärge suruge kaabitsat jõuga vastu klaasi ja ärge kriimustage pliidiplaadi panda selle otsa või teraga.
- Kui pliidiplaadile satub suhkru või suhkruisaldusega toitu, eemaldage see klaaskeraamiliselt pinnalt koheselt kaabitsaga, isegi kui pliidiplaat on veel tuline, kuna suhkur võib kahjustada püsivalt klaaskeraamilist pinda.



Kasutage kaabitsat ainult juhul, kui mustust ei õnnestu eemaldada niiske lapi või spetsiaalse klaaskeraamilise pinna puhastusainega. Hoidke kaabitsat õige nurga all (45° kuni 60°). Suruge kaabitsat õrnalt vastu klaasi ja lükake

mustuse eemaldamiseks seda üle pleki. Hoolitsege, et kaabitsa plastikut käepide (osadel mudelitel) ei puutuks vastu tulist keeduala.



Klaaskeraamilise pinna värvimuutused ei mõjuta pliidiplaadi toimimist või pinna stabiilsust. Värvimuutused on tavaliselt tekkinud pinnale kinnikõrbenud toiduosakeste tulemusena või osade toidunõude põhjamaterjali (nagu näiteks alumiinium või vask) poolt tekitatud. Selliseid värvimuutusi on väga raske jäädavalt kõrvaldada.

**Märkus:** Värvimuutused mõjutavad ainult pliidi välimust ja ei mõjuta otseselt pliidiplaadi toimimist. Selliste plekkide eemaldamine ei kuulu garantii alla.

## AHI

Puhastage ahju seinad niiske käsna ja puhastusainega. Ahju seintele põlenud plekkide eemaldamiseks kasutage spetsiaalset emailpindade puhastusainet. Peale puhastamist pühkige ahi kuivaks. Puhastage ahju ainult siis, kui see on täielikult jahtunud. Ärge kunagi kasutage abrasiivseid lahusteid, kuna need kriimustavad emailpinda. Puhastage ahju tarvikud niiske käsna ja puhastusainega. Samuti võite kasutada spetsiaalseid lahusteid tugevate plekkide eemaldamiseks.



## AQUA CLEAN FUNKTSIOONI KASUTAMINE AHJU PUHASTAMISEKS

Keerake KÜPSETUSVIISI VALIKU NUPP asendisse Aqua Clean . Keerake TEMPERATUURI NUPP asendisse 70°C. Valage 0,6 l vett küpsetuspannile ja asetage see kõige alumisele tasandile. 30 minuti pärast on toidujäägid pehmenenud ahju emailkattega seintel ja neid on lihtne niiske lapiga ära pühkida.



**Kasutage Aqua Clean funktsiooni alles peale ahju täieliku jahtumist.**

## VÄLJATÕMMATAVATE TELESKOOPJUHIKUTE EEMALDAMINE JA PUHASTAMINE

Kasutage juhikute puhastamiseks ainult tavapäraseid puhastusaineid.

Hoidke juhikuid alt poolt ja tõmmake neid ahju keskosa poole. Eemaldage need ülaosas olevatest avadest.



**Ärge peske väljatõmmatavaid juhikuid nõudepesumasinas.**

## KATALÜÜTILISTE LISATÜKKIDE PAIGALDAMINE

Juhikute puhastamiseks kasutage ainult tavapäraseid puhastusaineid. Eemaldage traatjuhikud või väljatõmmatavad juhikud. (Sõltuvalt mudelist).

Paigaldage katalüütilised lisatükid traatjuhikutele. Traatjuhikute ülemine osa tuleb panna katalüütiliste lisatükkide ülemistesse avadesse "A".

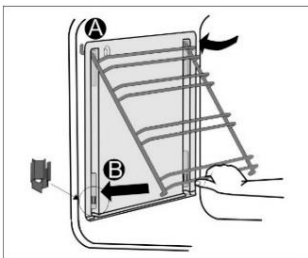

Asetage traatjuhikud koos katalüütiliste lisatükkidega ahju seinas olevatesse ülemistesse avadesse "A". Vajutage nendele, et need lukustuksid alumistesse avadesse "B".



**Ärge peske katalüütilisi lisatükke nõudepesumasinas.**

## LAMBI VAHETAMINE

Lampipirn on kulumaterjal ja seetõttu ei kuulu garantii alla. Enne lampipirni vahetamist võtke ahjust välja pannid, rest ja juhikud.

### Eemaldage seade vooluvõrgust!

Eemaldage pirnivate ja tõmmake või keerake pirn välja. Halogeenlamp: G9, 230 V, 25 W. (tavaline pirn E14, 230 V, 25 W - sõltuvalt mudelist).



Kasutage kaitset põletuste eest hoidumiseks.

### MUGAV UKSE SULGEMINE (sõltuvalt mudelist)

Pliidid on varustatud uute turvaliste uksehingedega MUGAVUS. Need spetsiaalsed hinged garanteerivad väga vaikse ja õrna ukse sulgemise.



Kui ukse sulgemiseks kasutatakse liigselt jõudu, siis süsteemi efektiivsus väheneb või kahjustatakse sellega turvasüsteemi.

### UKSE LUKK (sõltuvalt mudelist)

Ukse lukust avamiseks lükake lukustit kergelt paremale ja tõmmake ust enda poole.



Ukse sulgumisel läheb lukustit automaatselt algasendisse.

### AHJUUKSE EEMALDAMINE JA TAASPAIGALDAMINE (sõltuvalt mudelist)

- Avage ahjuuks (lõpuni välja).
- Pöörake uksehingede klappe (tavapärasel sulgemisel). MUGAVA pehme sulgumissüsteemiga keerake klappe 90°.
- Sulgege aeglaselt ahjuuks, kuni klapid sobituvad uksele olevate hingede küljetagedega. 15° nurga all (vaadates suletud asendis uksest), sulgege ettevaatlikult uks jätõmmake see välja seadme mõlemast hingest.

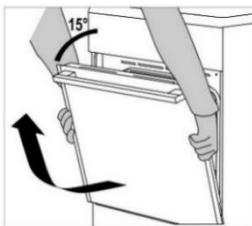
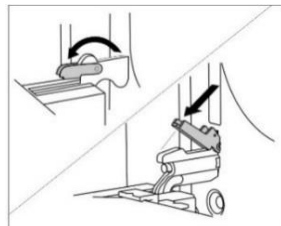

Enne ukse tagasi asetamist, kontrollige alati, et hingede klambrid haakuksid ukse küljetagedega. Ukse järsku sulgemist takistab hingega ühendatud tugav verdu. Klapi vabastamine kahjustab ust ja võib tekitada vigastusi.

### AHJUUKSE EEMALDAMINE JA TAASPAIGALDAMINE (sõltuvalt mudelist)

- Avage ahjuuks (lõpuni välja).
- Tõstke üles ja keerake klappe.
- Sulgege ettevaatlikult uks, tõstke ust veidi ja tõmmake see seadme mõlemast hingest välja.

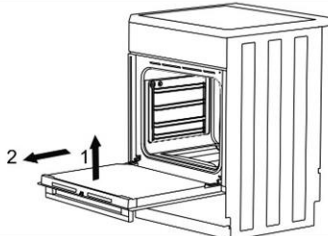
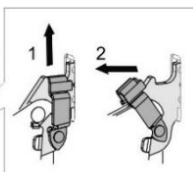
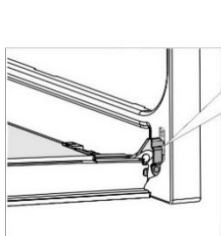



Ukse tagasi asetamiseks teostage etapid vastupidises järjekorras. Kui uks ei sulgu korrektselt, siis kontrollige, kas hinged asetsevad korrektselt nende kinnitustel.

### AHJU UKSE KLAASPANEELI EEMALDAMINE JA PAIGALDAMINE (sõltuvalt mudelist)

Ahju ukse klaaspaneeli on lihtne seestpoolt puhastada, kuid see tuleb esmalt eemaldada. Eemaldage ahju uks (vt lõiku "AHJUUKSE EEMALDAMINE JA TAASPAIGALDAMINE").

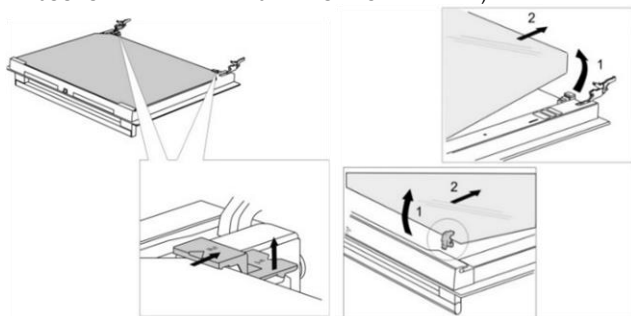

- Tõstke kergelt ukse vasakul ja paremal küljel olevaid tugesid (toel markeering 1) ja lükake neid klaaspaneelist eemale (toel markeering 2).
- Hoidke ukse klaaspaneeli alumisest servast, tõstke seda kergelt nii, et see poleks enam kinni toe küljes ja eemaldage see.
- Kolmanda klaaspaneeli eemaldamiseks (ainult osadel mudelitel), tõstke seda ja eemaldage. Samuti eemaldage klaaspaneeli kummitihend.



Klaaspaneeli tagasi panemiseks toimige vastupidises järjekorras. Märgistused (poolring) ukse ja klaaspaneelil peavad kattuma.

### AHJU UKSE KLAASPANEELI EEMALDAMINE JA PAIGALDAMINE (sõltuvalt mudelist)

Keerake välja kruvid ukse paremal ja vasakul küljel ja tõmmake välja ülemine klamber. Nüüd saate välja tõmmata ukse klaaspaneeli.

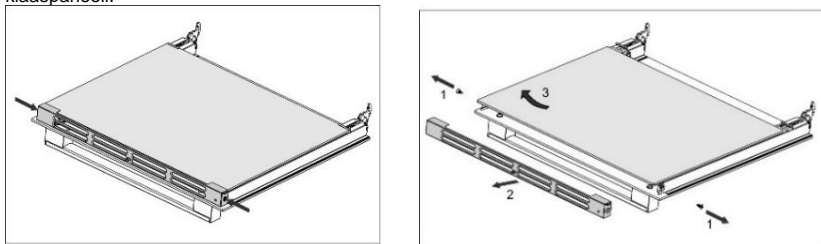

Klaaspaneeli tagasi panemiseks teostage etapid vastupidises järjekorras.

## TÕRKEOTSINGU TABEL

Garantiiajal võib remonditööd teha ainult tootja volitatud teeninduskeskus.

Enne remonditööde tegemist veenduge, et seade oleks vooluvõrgust lahti ühendatud, eemaldades kaitsme või ühendades pistiku seinakontaktist lahti.

Pliidiseadme (keeduplaadi) omavoliline rikkumine ja remont võib põhjustada elektrilöögi või lühise; seetõttu ärge proovige ise remonditööd teha. Jätke sellised ülesanded eksperdile või volitatud teenindusüksusele.

Väiksemate tõrgete või seadme talitlushäirete korral lugege järgmisi juhiseid, et kontrollida, kas saate ise põhjused kõrvaldada.

Järgnevalt on toodud mõned nõuanded levinumate probleemi lahendamiseks.

AHI	
Probleem/viga	Lahendus
Andurid ei reageeri; näidik on hangunud.	Ühendada seade vooluvõrgust mõneks minutiks välja (eemaldada kaitsmed või lülitada pealüliti välja), seejärel ühendada seade uuesti vooluvõrku ja lülitada see sisse.
Peakaitse lülitub kodus tihti välja.	Palun kutsuge hooldustehnik Kontrollige, et kõik seadmed korraga sisse lülitatult ei ületaks teie kodust vooluvõrgu võimsust.
Ahju valgustus ei tööta.	Lambipirni vahetamise protsessi on kirjeldatud peatükis "Hooldus ja Puhastamine".
Toit on alaküpsenud . . . .	Kas valisite õige temperatuuri ja küpsetusviisi? Kas ahju uks oli suletud?

PLIIDIPLAAT			
Veateade näidikul	pliidiplaadi	Põhjus	Lahendus
Olete keeduala sisse lülitanud, kuid endiselt vilgub sümbol "L".		See pott või pann ei sobi induktioonpliidil kasutamiseks või on selle läbimõõt liiga väike. Võib olla on pott või pann ülekuumenenud ja kaotanud oma ferromagneetilised omadused.	Kontrollige toidunõu ferromagneetilisust (kas magnet haakub selle põhja külge). Kontrollige, et nõu põhja läbimõõt oleks piisavalt suur (tavaliselt > 12 cm). Kui displei vilgub endiselt peale seadme välja ja sisse lülitamist, lülitage seade vooluvõrgust välja. Oodake 5 minutit ja taasühendage.
Power Boost kiirkuumutamise funktsioon lülitub automaatselt välja.		On täiesti normaalne, et Power Boost funktsioon lülitub automaatselt teatud aja pärast võimsusele 9. Kui keeduala on ülekuumenenud, lülitage turvamehhanism lisavõimsuse funktsiooni välja!	Lülitage Power Boost funktsioon uuesti sisse. Vajadusel lülitage keeduala välja ja uuesti sisse. Seejärel aktiveerige Power Boost funktsioon. Oodake veidi aega, kuni pliidiplaat on maha jahtunud.
Pidev piiksumine ja näidik vilgub »-«.		Anduri pinnale on sattunud vett või anduri peal on mingi ese.	Pühkida anduri pind puhtaks.
Näidikul kuvatakse »R«		See näitab, et soovitud võimsustaset ei saa määrata, kuna pliidiplaadi maksimaalne võimsuspiir on käivitatud.	
Näidikul kuvatakse »F«		See viitab toimingu ajal tekkinud tõrkele.	
Näidikule on kuvatud veateade "C".		Pliidiplaat on üle kuumenenud.	Oodake kuni pliidiplaat on maha jahtunud. Seejärel kasutage madalama võimsusega seadistust.

**Kui probleem ei kao eeltoodud nõuandeid järgides, siis palun pöörduge volitatud hooldustehniku poole. Mistahes vigastused ja rikked, mis on põhjustatud seadme valest ühendamisest või kasutamisest, ei kuulu garantii alla. Sellistel juhtudel tasub kasutada remondikulud.**



## PAIGALDAMISE JA ÜHENDAMISE JUHISED

### SEADME PAIGALDAMINE (mm) (sõltuvalt mudelist)

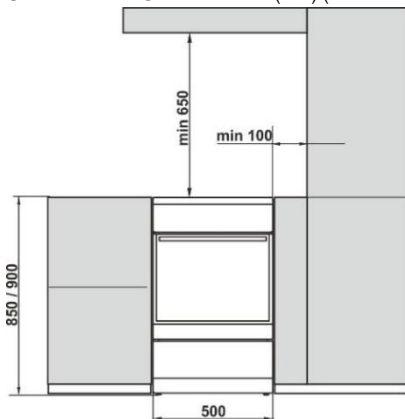

Seinad või seadmega külgnev mööbel (põrand, köögi tagasein, külgliseinad) peavad taluma kuumust vähemalt 90°C.

### SEADME TASAKAALUSTAMINE JA TÄIENDAV TOESTUS (sõltuvalt mudelist)

Pliidi kõrgus on 850 mm. Seadme kõrgust on võimalik reguleerida vahemikus 850 mm kuni 865 mm.

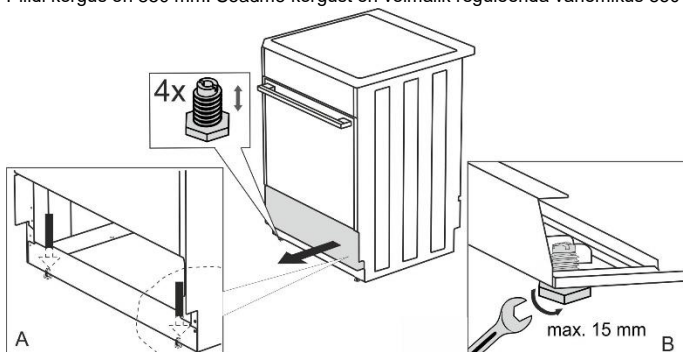

### PLIIDI KÕRGUSE REGULEERIMINE (sõltuvalt mudelist)

Pliidi kõrgus on 900 mm. Seadme kõrgust on võimalik reguleerida vahemikus 850 mm kuni 940 mm.

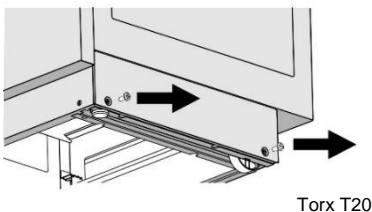

Torx T20

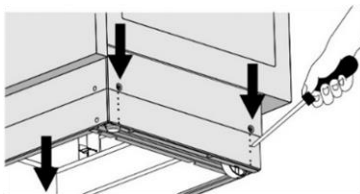

- Pange pliit põrandale tagumisele küljele.
- Keerake kruvid lahti, vaadake nooli.

- Seadke sobiv kõrgus.
- Keerake kruvid kinni.

**Pliit tuleb paigaldada horisontaalasendisse!**

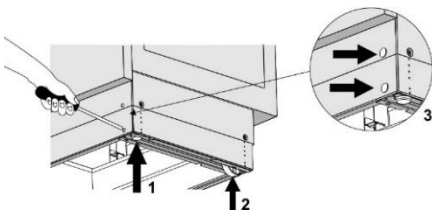

Järgige järgmised samme:

- Keerake kõrguse reguleerimise kruvisid (vt joonis 1), et seada pliidi kõrgus õigesse asendisse.
- Reguleerige rattaid (vt joonis 2) kinnitades need kahe kruviga äärelistu eesmise ossa. Kontrollige pliidi horisontaalasendit vesiloodiga.
- Pange pimekorgid äärelistu ees olevatesse avadesse (vt joonis 3).

## ÜMBER MINEKU VÄLTIMISEKS (mm)

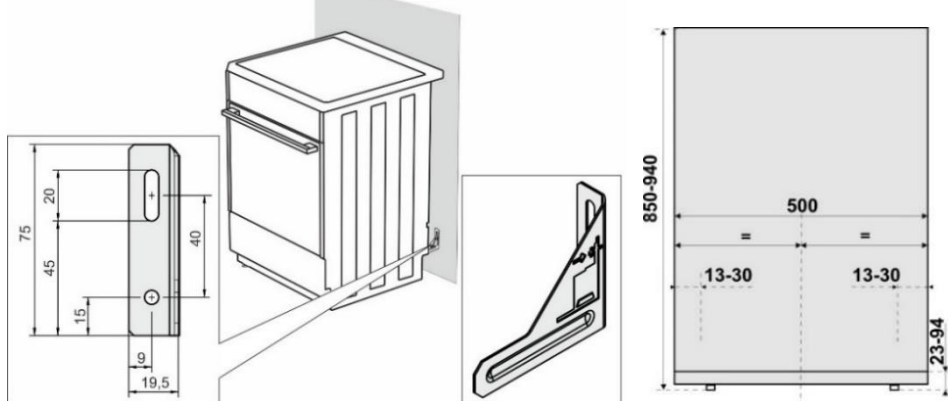

Võimalik on kinnitada hoidja seinale, kasutades selleks kaasasolevaid kruvisid ja ankruid. Kui kaasasolevaid kruvisid ja ankruid pole võimalik kasutada, kasutage muid, mis tagab turvalise seinakinnituse.

## UKSE LUKK (sõltuvalt mudelist)

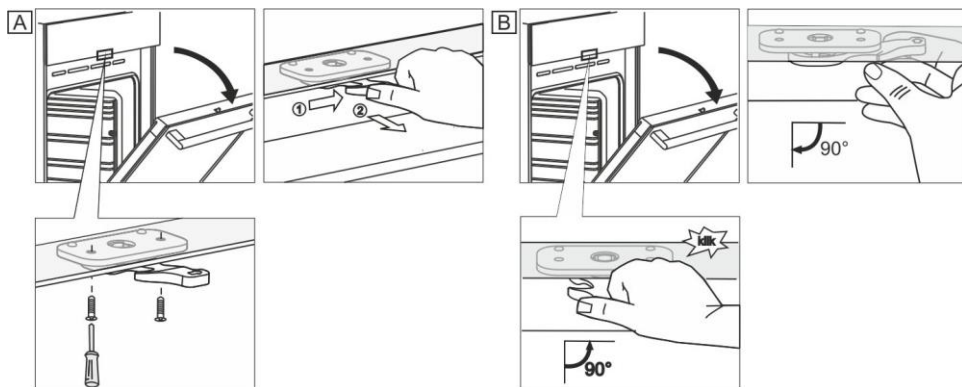

## VOOLUVÕRKU ÜHENDAMINE

Elektripliit on kütteseade, mille paigaldamine ja asukoht peavad vastama kohalikele kehtivatele standarditele.



Ühendamiseks on saadaval kolm vaskilda. Kolmefaasiliseks ühenduseks (380–415 V 3N ~) on vaja ühte silda. Ühefaasiliseks ühenduseks (220–240 V ~) on vaja kolme silda.

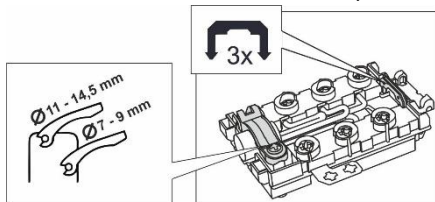

Kui soovite teha püsiva ühenduse, kontrollige, et toitejuhtmele paigaldatud multi-polaarse lüliti kontaktide eraldus on vähemalt 3 mm.

Pliiti tohib paigaldada vaid volitatud, vastaval kvalifikatsiooniga personal. Volitatud isik on kohustatud kontrollima pliidiplaadi horisontaalset asetust, ühendama selle vooluvõrku ja kontrollima selle töötamist. Pliidi paigaldamine peab olema kinnitatud märkega garantiisertifikaadil.

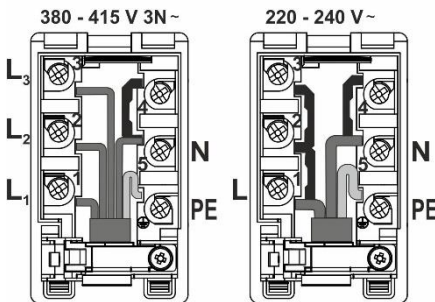

Soovituslik kolmefaasiline ühendus pliidiga peab olema teostatud H05VV-F5G1,5 tüüpi ühenduskaabliga (varem CGLG 5Cx1,5), (kaitsmega 3x16 A).

Ühefaasilise ühenduse puhul kasutage H05VV-F3G4 ((varem GGLG 3Cx4), (kaitsmega 32 - 40 A vastavalt tüübile).

On oluline, et juhtmeotsad oleksid surutud terminalide vahele.

Peale juhtmete terminaliklemmidesse kinnitamist, paigaldage klamber, mis kaitseb juhtmeid välja tõmbamise eest. Lõpuks sulgege klemmliistukate.

## KAITSEKLAMBRID

Klambrid peavad olema kaitstud klambrikattega, vt lisatarvikud. Elektrilöögihoht.

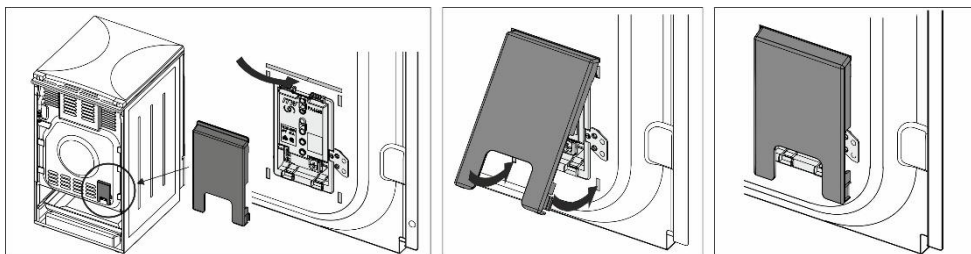

## TÄHTIS MÄRKUS

Iga kord kui teostate paigaldust või ühendate seadet lahti, välja arvatud tavapärase kasutamise, eemaldage seade vooluvõrgust.

**Seadme paigaldamisel on tuleb teostada:**

- Kontrollide võrguühenduse korrektsust.
- Kontrollida kütteelementide, juhtmooduli ja nuppude töökorda.
- Esitleda klientidele kõiki seadme funktsioone ning tutvustada talle seadme hooldamist ja puhastamist.

## MÄRKUS

Elektripliit on 1 klassi seade ning seetõttu tuleb see õnnetuste ja vigastuste vältimiseks maandada.

## UTILISEERIMINE



Pakendid on valmistatud keskkonnasõbralikest materjalidest, mida on võimalik taaskasutada või hävitada keskkonda ohustamata. Pakkematerjaliid kannavad vastavat tähistust.

See sümbol tootel või selle pakendil tähistab, et seda toodet ei tohi käsitleda tavalise olmeprügina. Toode tuleb viia vastavasse volitatud kogumispunkti, selle ümbertöötlemiseks.

Toote õige kasutusest kõrvaldamine aitab vältida negatiivset mõju keskkonnale ja inimtervisele, mis võiks tekkida ebaõigel viisil toimimisega. Selle toote kasutusest kõrvaldamise ja ümbertöötlemise kohta täpsema informatsiooni saamiseks palun pöörduge kohaliku omavalitsuse, jäätmekäitluse ettevõtte poole või poodi, kust te toote ostsite.

# KÜPSETUSTEST

Testitud vastavust EN 60350-1 standardile.

## KÜPSETAMINE

Toit	Seade	Juhik (põhjust lugedes)	Süsteem		Temperatuur (°C)	Küpsetusaeg (minutites)
Küpsised üks tasand	emaaleeritud madal küpsetuspann	3	—	☒	140-150*	25-40
Küpsised üks tasand		3	⊕	⊕☒	140-150*	25-40
Küpsised kaks tasandit		2, 3	⊕	⊕☒	140-150*	30-45
Küpsised kolm tasandit		2, 3, 4	⊕	⊕☒	130-140*	35-55
Tassikoogid üks tasand	emaaleeritud madal küpsetuspann	3	—	☒	150-160	25-40
Tassikoogid üks tasand		3	⊕	⊕☒	150-160	25-40
Tassikoogid kaks tasandit		1,3	⊕	⊕☒	140-150	30-45
Tassikoogid kolm tasandit		2, 3, 4	⊕	⊕☒	140-150	35-50
Kook	ümar metallvorm ø26 /traatrest (tugirest)	1	—	☒	160-170*	20-35
Kook		2	⊕	⊕☒	160-170*	20-35
Õunapirukas	2x ümar metallvorm ø20 /traatrest (tugirest)	2	—	☒	170-180	55-75
Õunapirukas		2	⊕	⊕☒	170-180	45-65
Röst	traatrest	4	▼▼▼		230	1-4
Hakklihakotlett	traatrest (tugirest) + madal küpsetuspann vedeliku kogumisalusena	4	▼▼▼		230	20-35

\* Eelkuumutamine 10 minutit.

# gorenje

GORENJE gospodinjski aparati, d.o.o  
Partizanska cesta 12, SI-3320 Velenje, SLOVENIA  
[info@gorenje.com](mailto:info@gorenje.com)

CE