



BOSCH



Tasuta eeliste saamiseks
registreerige oma uus
seade MyBoschis.
www.bosch-home.ee

Pesumasin

WGG244FTSN

ee Kasutus- ja paigaldusjuhised



Sisukord

1 Ohutus	4	8 Nupud	23
1.1 Üldine teave	4	9 Programmid	25
1.2 Kasutusotstarve	4	10 Tarvikud.....	29
1.3 Kasutajapiirangud	4	11 Pestavad esemed.....	29
1.4 Ohutu paigaldamine.....	5	11.1 Esemete ettevalmistamine	
1.5 Kasutusohutus.....	7	pesemiseks	29
1.6 Ohutu puhastamine ja hooldus	9	12 Pesuvahendi ja hooldustoodete	
2 Varalise kahju ennetamine	10	lisamine	30
3 Keskkonnakaitse ja energia		13 Põhitoimingud	30
säästmine	11	13.1 Seadme sisselülitamine	30
3.1 Pakendi kõrvaldamine kasutuselt	11	13.2 Programmi seadistamine.....	30
3.2 Energia ja loodusvarade säästmine ..	11	13.3 Programmiseadistuste	
3.3 Energiasäästurežiim	11	reguleerimine	30
4 Paigaldamine ja ühendamine.....	12	13.4 Pesuesemete panek seadmesse	30
4.1 Seadme lahti pakkimine	12	13.5 Programmi käivitamine	31
4.2 Pakendi sisu.....	12	13.6 Pesuesemete leotamine	31
4.3 Nõuded paigalduskohale	12	13.7 Pestavate esemete lisamine.....	31
4.4 Transpordipoltide eemaldamine	13	13.8 Programmi tühistamine	31
4.5 Seadme ühendamine	14	13.9 Programmi lõpetamine, kui	
4.6 Seadme tasakaalu seadmine.....	16	loputusvesi on jäänud masinasse	31
5 Enne esimest kasutuskorda	16	13.10 Pestud esemete väljavõtmine.....	32
5.1 Tühja pesutsükli käivitamine.....	16	13.11 Seadme väljalülitamine.....	32
6 Tutvuige seadme funktsioonidega ..	18	14 Lapselukk	32
6.1 Seade	18	14.1 Lapseluku aktiveerimine	32
6.2 Pesuvahendi sahtel.....	18	14.2 Lapseluku desaktiveerimine	32
6.3 Juhtnupud	19	15 Intelligentse doseerimise süsteem	32
7 Ekraan.....	20	15.1 Vedelpesuvahendi ja	
		kangapehmedaja valamine jaoturitesse	
		33	

15.2 Käsitsi doseerimise sahtli kasutamine	33
15.3 Doseeritava põhikoguse seadistamine.....	34
16 Põhiseadistused	34
16.1 Põhiseadistuste ülevaade	34
16.2 Põhiseadistuste muutmine	34
17 Puhastamine ja teenindustööd	35
17.1 Trumli puhastamine.....	35
17.2 Pesuvahendi sahtli puhastamine	35
17.3 Äravoolupumba puhastamine.....	37
18 Veotsing	40
18.1 Lahti lukustamine hädaolukorras ...	51
19 Transport, hoiustamine ja kasutuselt kõrvaldamine.....	51
19.1 Seadme eemaldamine	51
19.2 Transpordipoltide sisestamine	51
19.3 Seadme uuesti kasutamine.....	51
19.4 Seadme kasutuselt kõrvaldamine ..	52
20 Klienditeenindus	52
20.1 Tootenumbr (E-number) ja tooteseeria number (FD-number).....	52
21 Elektritarbimise väärtused	53
22 Tehniline spetsifikatsioon.....	54



1 Ohutus

Järgige alljärgnevaid ohutusjuhiseid.

1.1 Üldine teave



- Lugege seda kasutusjuhendit tähelepanelikult.
- Hoidke kasutusjuhend ja ohutusteave alles, et saaksite seda hiljem uuesti lugeda või uuele omanikule edasi anda.
- Kui seade on transportimisel kahjustada saanud, siis ärge seda vooluvõrku ühendage.

1.2 Kasutusotstarve

Kasutage seadet ainult:

- masinpestavate ja vastava sildiga käsitsipestavate asjade pesemiseks;
- kraaniveega ning pesuvahendite ja hooldustoodetega, mis sobivad kasutamiseks automaatpesumasinares;
- kodumajapidamistes;
- kõrgusel kuni 4000 m üle merepinna.

1.3 Kasutajapiirangud

Vältige laste ja kaitsetute isikutega tekkida võivaid ohtlikke olukordi. Lapsed (vähemalt 8-aastased) ja isikud, kellel on tavapärasest väiksemad füüsilised, sensoorsed või vaimsed võimed või kellel puuduvad piisavad kogemused ja oskused, tohivad seadet kasutada nende ohutuse eest vastutava isiku järelevalve all või juhendamisel ning nad peavad täielikult mõistma kõiki seadme kasutamisega seonduvaid ohtusid ja olema teadlikud vastavatest ohutuseeskirjadest.

Ärge lubage lastel seadmega mängida. Lapsed tohivad seadet puhastada ja hooldustöid teha ainult järelevalve all.

Hoidke alla 3-aastased lapsed ja lemmikloomad seadmest eemal.

1.4 Ohutu paigaldamine

⚠ HOIATUS! Elektrilöögi oht!

Seadme sobimatu paigaldamine on ohtlik.

- ▶ Ühendage seade ainult vooluvõrku, mille andmed vastavad seadme andmesildil märgitud andmetele.
- ▶ Ühendage seade nõuetele vastavalt paigaldatud kaitsemaandatud vahelduvvooluvõrgu pistikupessa.
- ▶ Kodumajapidamise elektrivõrgule peab olema paigaldatud nõuetele vastav kaitsejuhi süsteem. Paigaldus peab olema asjakohase läbilõikega.
- ▶ Rikkevoolukaitsme kasutamise korral tohib kasutada ainult tähistusega  kaitset.
- ▶ Seadet ei tohi kasutada välise lülitusseadmega, nt taimeri või juhtpuldiga.
- ▶ Seadme toitejuhtme pistik peab olema pärast paigaldamist hõlpsalt ligipääsetav. Kui selline ligipääs ei ole võimalik, tuleb paigaldada mitmepooluseline voolukatkesti, järgides selle paigaldusjuhiseid.
- ▶ Seadme paigaldamisel jälgige, et toitejuhe ei jääks millegi vahele kinni ega saaks kahjustada.

Kahjustada saanud isolatsiooniga toitejuhe on ohtlik.

- ▶ Ärge laske toitejuhtmel puutuda vastu seadme kuumi osi ega soojusallikaid.
- ▶ Ärge laske toitejuhtmel puutuda vastu teravaid kohti ega servi.
- ▶ Ärge keerake toitejuhet sõlme, ärge pigistage seda millegi vahele ega seadistage ümber.

⚠ Hoiatus! Tulekahju oht!

Pikendusjuhtme ja heakskiitmata adapterite kasutamine on ohtlik.

- ▶ Ärge kasutage pikendusjuhtmeid ega harupesi.
- ▶ Kasutage ainult neid adaptereid, millele tootja on oma heakskiidu andnud.
- ▶ Kui toitejuhe on liiga lühike ja teil ei ole pikemat, pöörduge elektriiku poole.

⚠️ Hoiatus! Vigastusoht!

Seade on väga raske ja selle tõstmisel võite end vigastada.

▶ Ärge tõstke seadet üksi.

Seadme valesti paigaldamise korral teise seadme peale võib see ümber kukkuda.

▶ Paigaldage kuivati pesumasina peale, kasutades kuivati tootja ühenduskomplekti. Muud paigaldusviisid ei ole lubatud.

▶ Ärge paigaldage seadet teise seadme peale, kui seadme tootja ei paku sobivat ühenduskomplekti.

▶ Ärge paigaldage üksteise peale erinevate tootjate seadmeid ning erineva sügavuse ja laiusega seadmeid.

▶ Ärge asetage üksteise otsa paigaldatud seadmeid platvormile.

⚠️ Hoiatus! Lämpumisoht!

Lapsed võivad pakkematerjalid endale pähe panna või end nende sisse mähkida ja lämbuda.

▶ Hoidke pakkematerjalid lastele kättesaamatus kohas.

▶ Ärge lubage lastel pakkematerjalidega mängida.

⚠️ Hoiatus! Vigastusoht!

Seade võib kasutamise ajal vibreerida või kohalt liikuda.

▶ Asetage seade puhtale, ühetasasele, tugevale pinnale.

▶ Kasutage seadme tasakaalu seadmiseks keermega jalgu ja ehituslöödi.

Valesti paigutatud voolikute ja toitejuhtmete otsa võivad inimesed komistada.

▶ Paigutage voolikud ja juhtmed nii, et nende otsa komistada ei saaks.

Kui hoiate seadet kohalt liigutades kinni selle väljaulatuvatest osadest (nagu seadme uks), võivad sellised osad seadme küljest lahti murduda.

▶ Ärge liigutage seadet väljaulatuvatest osadest kinni hoides.

⚠️ Hoiatus! Lõikehaavade oht!

Seadme teravate servade puudutamisel võite end vigastada.

▶ Ärge puudutage seadme teravaid servi.

- ▶ Kandke seadme paigaldamise ja transportimise ajal kaitsekindaid.

1.5 Kasutusohutus

⚠ HOIATUS! Elektrilöögi oht!

Kahjustada saanud toitejuhtmega seade on ohtlik.

- ▶ Ärge kasutage kahjustunud seadet.
- ▶ Ärge tõmmake pistikut pesast välja juhtmest hoides. Tõmmake seadme pistik alati pesast välja.
- ▶ Kui seade või selle toitejuhe on saanud kahjustada, tõmmake selle pistik kohe pesast välja või lülitage automaatkaitse välja ja keerake veekraan kinni.
- ▶ Helistage klienditeeninduskeskusesse. → Lk 52

Seadmesse imbunud niiskus võib põhjustada elektrilöögi.

- ▶ Kasutage seadet ainult siseruumides.
- ▶ Ärge jätke seadet väga kõrge temperatuuri ega suure niiskuse kätte.
- ▶ Ärge puhastage seadet auru- ega kõrgsurveseadmetega, voolikuga ega pihusega.

⚠ HOIATUS! Raskete tervisekahjustuste oht!

Lapsed võivad end seadmesse lukustada ja enda elu ohtu seada.

- ▶ Ärge paigaldage seadet ukse taha, sest see võib seadme ukse blokeerida või selle täielikku avamist takistada.
- ▶ Kui seade on muutunud kasutuskõlbmatuks, tuleb selle toitejuhe eemaldada. Tõmmake pistik pesast välja, lõigake toitejuhe seadme küljest ära ja lõhkuge seadme ukse lukk, nii et seadme ust ei saa enam sulgeda.

Suuremate, veekindlate esemete tsentrifuugimisel ei pruugita pesukogust tasakaalustada ja see võib põhjustada kahjustusi.

- ▶ Ärge peske ega tsentrifuugige seadmes tekke, madratsikatteid jms suuremaid esemeid.

⚠ Hoiatus! Lämmumisoht!

Lapsed võivad väikesed osakesed endale kurku tõmmata ja lämbuda.

- ▶ Hoidke väikesed osad lastele kättesaamatus kohas.
- ▶ Ärge lubage lastel väikeste osadega mängida.

⚠️ Hoiatus! Mürgistusoht!

Pesuvahendid ja hooldustooted võivad alla neelamisel põhjustada mürgistuse.

- ▶ Nende alla neelamise korral pöörduge arsti poole.
- ▶ Hoidke pesuvahendid ja hooldustooted lastele kättesaamatult.

⚠️ Hoiatus! Plahvatusoht!

Pestavad esemed, mida on eelnevalt töödeldud lahusteid sisaldavate puhastusvahenditega, võivad tekitada trumlis plahvatuse.

- ▶ Loputage sellised esemed enne pesemist hoolikalt veega.

⚠️ Hoiatus! Vigastusoht!

Tööpind võib katki minna, kui selle peal seistakse või sinna ronitakse.

- ▶ Seadme peal ei tohi seista ega ronida.
- Seadme avatud ukse peal istumise või selle vastu nõjatumise korral võib seade ümber kukkuda.
- ▶ Ärge istuge seadme ukse peal ega nõjatuge selle vastu.
 - ▶ Ärge pange seadme ukse peale mingeid esemeid.
- Käte panemisel pöörlevasse trumlisse võite saada vigastada.
- ▶ Oodake, kuni trummel on täielikult seisma jäänud.

⚠️ Hoiatus! Põletusoht!

Kõrgetel temperatuuridel pestes läheb vesi väga kuumaks.

- ▶ Ärge puudutage kuuma pesuvett.

⚠️ Hoiatus! Keemilise põletuse oht!

Pesuvahendi sahtli avamisel võivad pesuvahend ja hooldustooted seadmest välja pudeneda. Nende sattumine silma või nahale võib põhjustada ärritust.

- ▶ Pesuvahendi või hooldustoodete silma või nahale sattumisel loputage kohe hoolikalt veega.
- ▶ Alla neelamise korral pöörduge arsti poole.
- ▶ Hoidke pesuvahendid ja hooldustooted lastele kättesaamatult.

1.6 Ohutu puhastamine ja hooldus

⚠ HOIATUS! Elektrilöögi oht!

Valesti remonditud seade on ohtlik.

- ▶ Ärge seadistage seadet ega selle funktsioone ümber.
- ▶ Seadet tohivad remontida ainult vastava väljaõppega töötajad.
- ▶ Seadme remontimisel tohib kasutada ainult originaalvaruosi.
- ▶ Kui seadme toitejuhe on saanud kahjustada, siis peab selle välja vahetama tootja, tema klienditeeninduskeskuse töötaja või sarnase kvalifikatsiooniga isik.

Seadmesse imunud niiskus võib põhjustada elektrilöögi.

- ▶ Enne puhastamist tõmmake seadme pistik seinapistikupesast välja või lülitage välja elektrikapis olev automaatkaitsekork.
- ▶ Ärge puhastage seadet auru- ega kõrgsurveseadmetega, voolikuga ega pihustatava vahendiga.

⚠ Hoiatus! Vigastusoht!

Muude varuosade ja tarvikute kui originaalvaruosad ja -tarvikud kasutamine on ohtlik.

- ▶ Kasutage ainult tootja originaalvaruosi ja -tarvikuid.

⚠ Hoiatus! Mürgistusoht!

Lahusteid sisaldavate puhastusvahendite kasutamisel võivad tekkida mürgised aurud.

- ▶ Ärge kasutage lahusteid sisaldavaid puhastusvahendeid.

2 Varalise kahju ennetamine

TÄHELEPANU!

Vales koguses kangapehmedaja, pesu- vahendi, hooldustoote või puhastusvahendi kasutamine võib mõjutada seadme töötamist.

▶ Järgige tootja juhiseid. Maksimaalse pesukoguse ületamine mõjutab seadme töötamist.

▶ Järgige igale programmile lubatud maksimaalset pesukogust
→ "Programmid" lk 25 ja ärge seda ületage.

Seade on transportimise ajal kindlustatud transpordipoltidega. Eemaldamata transpordipoldid võivad põhjustada varalist kahju ja seadet kahjustada.

▶ Enne seadme kasutamist eemaldage kõik transpordipoldid täielikult ja pange need kindlasse kohta hoiule.

▶ Enne transportimist paigaldage transpordipoldid uuesti, et vältida seadme kahjustamist transportimisel.

Vee sisselaskevooliku valesti ühendamise korral võib tekkida varaline kahju.

▶ Keerake vee sisselaskevooliku kruviühendus tugevasti käega kinni.

▶ Soovitav on ühendada vee sisselaskevoolik otse veekraani külge ja vältida täiendavaid ühenduselemente (adapterid, pikendused, klapid jms).

▶ Veekraani sisemine läbimõõt peab olema vähemalt 17 mm.

▶ Veenduge, et veekraani keermeühenduse pikkus on vähemalt 10 mm.

Kui veesurve on liiga suur või liiga väike, võib see mõjutada seadme töötamist.

▶ Kontrollige, et veevõrgu surve oleks vähemalt 100 kPa (1 baar) ja maksimaalselt 1000 kPa (10 baari).

▶ Kui veesurve on määratud maksimumväärtusest suurem, tuleb joogiveekraani ja seadme voolikute vahele paigaldada survet vähendav klapp.

▶ Ärge ühendage seadet surve all mitte oleva kuumaveeboileri segistiga.

Ümber seadistatud või kahjustunud veevoolikud võivad põhjustada varalist kahju ja seadet kahjustada.

▶ Ärge painutage, pigistage, seadistage ümber ega löigake veevoolikuid.

▶ Kasutage ainult seadmega kaasas olevaid veevoolikuid või originaal varuvoolikuid.

▶ Ärge kasutage vanu veevoolikuid. Seadme kasutamine musta või liiga kuumaveega võib põhjustada varalist kahju.

▶ Kasutage seadet ainult külma kraaniveega.

Sobimatud puhastustooted võivad seadme pealispinda kahjustada.

▶ Ärge kasutage tugevatoimelisi ega abrasiivseid puhastusvahendeid.

▶ Ärge kasutage suure alkoholisisaldusega puhastusvahendeid.

▶ Ärge kasutage traatharju ega küürimisnuustikuid.

▶ Puhastage seadet ainult veega ning pehme niiske lapiga.

▶ Eemaldage kõik seadmele sattunud pesuja pihustatavate vahendite jäägid ja muud jäägid kohe.

3 Keskonnakaitse ja energia säästmine

3.1 Pakendi kõrvaldamine kasutuselt

Pakkematerjale saab ümber töödelda.

- ▶ Sorteerige pakkematerjalid ja kõrvaldage need kasutuselt vastavasse kogumispunkti. Sellekohast teavet saate seadme edasimüüjalt või kohalikust omavalitsusest.

3.2 Energia ja loodusvarade säästmine

Neid juhiseid järgides tarbib seade vähem elektrit ja vett.

Valige madala temperatuuri ja pikema tööajaga programmid ja pange seade võimalikult täis.

- ✓ Kõige säästlikum energia- ja veekulu osas.

Lisage pesuvahend vastavalt pestavate esemete määrumisastmele.

- ✓ Kergelt kuni tavapäraselt määratud esemete korral piisab väikesest kogusest pesuvahendist. Järgige pesuvahendi tootja soovitatud doseerimiskogust.

Kergelt ja tavapäraselt määratud esemete korral vähendage pesutemperatuuri.

- ✓ Madalal temperatuuril tarbib seade vähem energiat. Kergelt ja tavapäraselt määratud esemete korral piisab ka madalamast temperatuurist kui seadme etiketil märgitud.

Kui soovite pestud esemeid pärast trummelkuivatis kuivatada, seadistage maksimaalne tsentrifuugimiskiirus.

- ✓ Mida kuivemad on pestud esemed, seda lühem on kuivatusprogramm, mis omakorda vähendab energiakulu. Suurema tsentrifuugimiskiiruse korral jäävad pestud esemed kuivemad ja seade teeb tsentrifuugimisel rohkem müra.

Peske esemeid ilma eelpesuta.

- ✓ Eelpesuga kestab programm kauem ning energiat ja vett kulub rohkem.

Seadmel on automaatne pesukoguse reguleerimise funktsioon.

- ✓ Sõltuvalt pestava eseme materjali tüübist ja esemete kogusest kohandab pidev automaatne pesukoguse reguleerimise funktsioon veekulu ja programmi tööaega optimaalselt.

Seadmel on Aqua-Sensor.

- ✓ Loputustsükli ajal kontrollib Aqua-Sensor loputusvee hägususe astet ning reguleerib loputustsükli kestuse ja arvu vastavalt sellele.

3.3 Energiasäästurežiim

Kui seadet pikemat aega ei kasutata, lülitub seade automaatselt energiasäästurežiimi.

Seadme uuesti kasutamisel energiasäästurežiim lõppeb.

4 Paigaldamine ja ühendamine

4.1 Seadme lahti pakkimine

TÄHELEPANU!

Trumliste jäänud esemed, mis ei ole mõeldud koos masinaga kasutamiseks, võivad põhjustada varalise kahju ja seadet kahjustada.

► Enne seadme käivitamist võtke trumlist välja kõik esemed, sealhulgas kaasasolevad tarvikud.

Avage seadme uks ja võtke tarvikud trumlist välja.

1. Eemaldage täielikult kõik seadme pakkematerjalid ja kaitsekatted. Pakkematerjalide keskkonnasäästlikult kõrvaldamiseks järgige → "Pakkematerjalide kasutuselt kõrvaldamine", lk 11 toodud teavet
2. Kontrollige seadet nähtavate kahjustuste suhtes.
3. Avage seadme uks.
4. Võtke tarvik trumlist välja.
5. Sulgege seadme uks.

4.2 Pakendi sisu

Kõigepealt võtke kõik seadme osad vastavalt juhiste pakendist välja ning veenduge, et need ei ole transportimisel kahjustada saanud ja et kõik osad on olemas.

TÄHELEPANU!

Seadme kasutamisel korral mittetäielike või defektsete tarvikutega ei pruugi seade korralikult töötada või tulemuseks võib olla varaline kahju või seadme kahjustamine.

► Ärge kasutage seadet mittetäielike või defektsete tarvikutega.

► Enne seadme kasutamist vahetage sellised tarvikud välja.

→ "Tarvikud", lk 29

Märkus: Seadet on tehases katsetatud. Sellest tulenevalt võib seadmes olla veeplekke, mis kaovad pärast esimest pesutsükli.

Seadme komplektis on järgmised osad:

- Pesumasin
- Seadme dokumendid
- Transpordipoldid
→ "Transpordipoltide eemaldamine", lk 13
- Kattekorgid
- Ühendusadapter
- Vee sisselaskevoolik
→ "Vee sisselaskevooliku ühendamine", lk 14

4.3 Nõuded paigalduskohale

⚠ HOIATUS!

Elektrilöögi oht!

Seadmes on voolu all olevad osad. Voolu all olevate osade puudutamine on ohtlik.

► Ärge kasutage ilma katteta seadet.

⚠ HOIATUS!

Vigastusoh!

Alusel kasutatav seade võib ümber kukkuda.

► Enne esimest kasutuskorda kinnitage seadme jalad alati aluse külge tootja kinnitusklambite abil → lk 29

TÄHELEPANU!

Kui paigaldate seadme kohta, kus temperatuur võib langeda väga madalale või välitingimustesse, võib seadmesse jäänud vesi külmuda ja seadet kahjustada ning külmunud voolikud võivad puruneda.

- ▶ Ärge paigaldage seadet külmumiso- huga kohta ega välitingimustesse ega kasutage seadet sellises kohas.

Seadet katsetati enne tehasesst väljasaat- mist ning seetõttu võib selles olla jääkvett. Jääkvesi võib seadmest välja lekkida, kui seda suurema kui 40° nurga all kallutada.

- ▶ Olge seadme kasutamisel ettevaatlik.
- ▶ Transportige seadet püstiasendis.

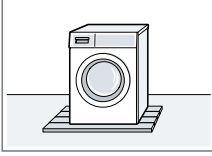
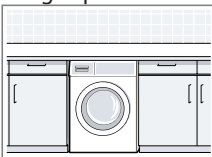
Paigaldamiskoht	Nõuded
Alusel 	Kindlustage seade kinnitusklambritega → lk 29.
Puitpõrandal 	Asetage seade veekindlale puitalusele, mis on tugevalt põranda külge kinni kruvitud. Puitalus peab olema vähemalt 30 mm paksune.
Köögikapi sees 	Vaja on vähemalt 60 cm laiust õõnsust. Paigaldage seade ainult monoliitse tööpinna alla, mis on naaberkappidega tugevasti kokku kruvitud.

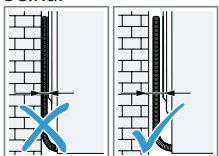
Paigaldamiskoht	Nõuded
Seinal 	Ärge jätke voolikuid seina ja seadme vahele lõksu.

4.4 Transpordipoltide eemaldamine

Seade on kindlustatud transpordipoltidega, mis asuvad seadme tagaküljel.

Märkus: Hoidke transpordipoldid, kruvid ja poltide ümbrised kindlas kohas alles. Neid on vaja, et seadet tulevikus ohutult transportida

→ "Transpordipoltide sisestamine" lk 51.

1. Tõmmake voolikud hoidikutest välja.

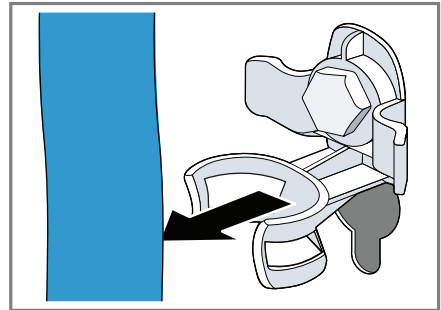

ee Paigaldamine ja ühendamine

2. Kruvige transpordipoltide kõik neli kruvi WAF 13 mutrivõtme abil lahti ① ja eemaldage ② kõik neli kruvi.

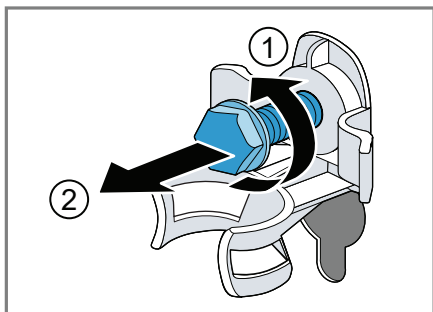

3. Tõmmake toitejuhe hoidikust välja.

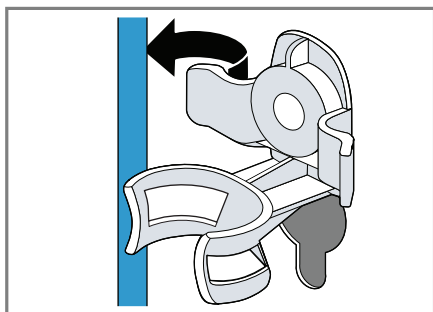

4. Eemaldage neli ümbrist.

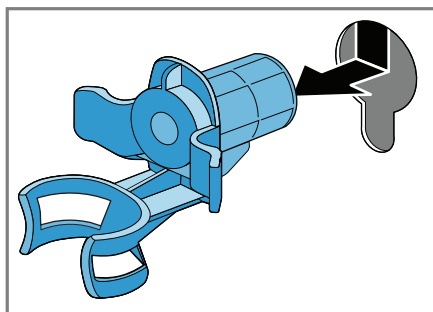

5. Pange peale neli kaitsekatet.

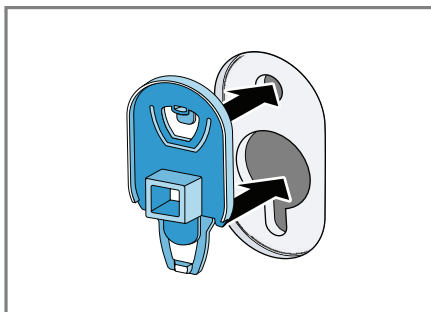

6. Suruge neli kaitsekatet allapoole.

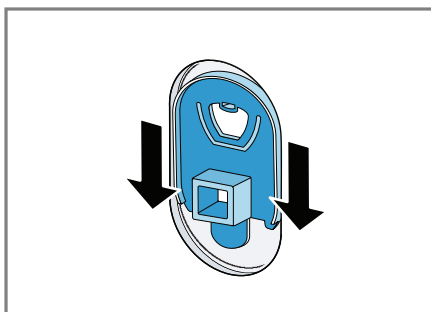

Märkus: Transpordipoltide paigaldamiseks seadme transportimise ajaks tehke need sammud uuesti vastupidises järjekorras.

4.5 Seadme ühendamine

Vee sisselaskevooliku ühendamine

1. Ühendage vee sisselaskevoolik.

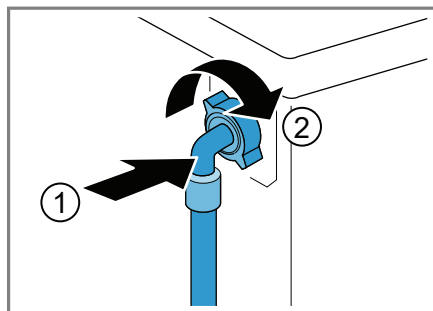

2. Ühendamisel 26 mm = 3/4" veekraaniga paigaldage kõigepealt adapter koos tihendusseibiga.

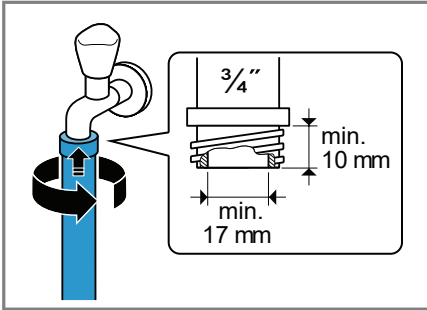

3. Ühendamisel 21 mm = 1/2" veekraaniga paigaldage kõigepealt adapter koos tihendusseibiga.

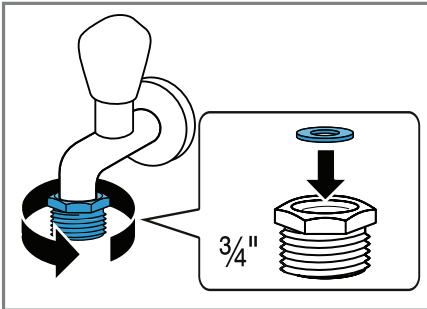

4. Keerake veekraan ettevaatlikult lahti ja kontrollige, ega ühenduskohad leki.

Veeväljalaskeava ühenduse tüübid

See teave on abiks seadme ühendamisel veevõrku.

TÄHELEPANU!

Vee väljalaskmisel mõjub väljalaskevoolikule veesurve ja voolik võib paigaldatud ühenduspunktist lahti tulla.

- Kinnitage vee väljalaskevoolik tugevalt, et see ei saaks lahti tulla.

Märkus: Järgige väljavooluava kõrgusi. Maksimaalne väljavooluava kõrgus on 100 cm.

Äravool sifooni.

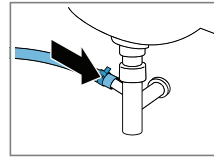

Kinnitage ühenduspunkt voolikuklambriga (24-40 mm).

Äravool kraanikaussi.

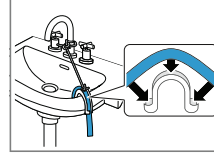

Fikseerige ja kinnitage vee väljalaskevoolik voolikupõlvega.
→ "Tarvikud" lk 29.

Äravool kummiümbrisega plasttoruse või kanalisatsiooni.

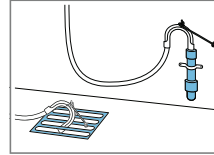

Fikseerige ja kinnitage vee väljalaskevoolik voolikupõlvega.
→ "Tarvikud" lk 29.

Seadme ühendamine elektrivõrku

Märkus: Seadme elektripaigaldis tuleb teha vastavalt kohalikele eeskirjadele ja ohutusjuhistele ning see peab hõlmama jääkvoolukatset.

1. Sisestage seadme toitejuhtme pistik lähimasse pistikupessa. Üksikasjad seadme ühendamise kohta leiate Tehnilised andmed alt → lk 54.
2. Veenduge, et pistik on kindlalt pessa ühendatud.

4.6 Seadme tasakaalu seadmine

Müra ja vibratsiooni vähendamiseks ning seadme kohalt liikumise takistamiseks tuleb seade tasakaalu seadistada.

1. Keerake lukustusmutrid mutrivõtme WAF 17 abil päripäeva lahti.

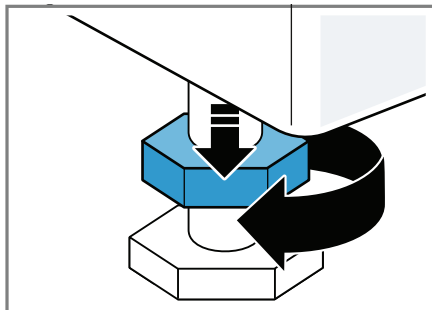

2. Seadme tasakaalu seadistamiseks keerake seadme jalgu. Kasutage seadme ühetasaseks paigaldamiseks ehitusloodi.

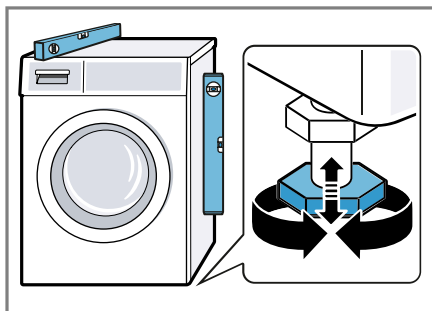

Seadme kõik neli jalga peavad olema kindlalt pörandal.

3. Krivige lukustusmutrid tugevasti kor-puse vastu, kasutades selleks mutrivõtit WAF 17.

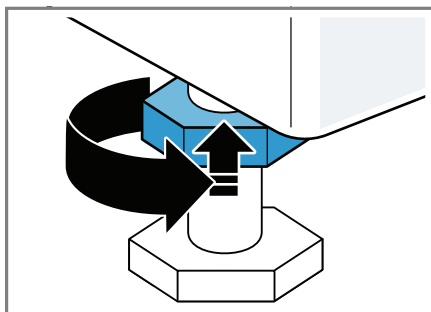

Seda tehke hoidke pesumasina jalga tugevasti kinni ja ärge reguleerige selle kõrgust.

5 Enne esimest kasutuskorda

Valmistage seade kasutamiseks ette.

5.1 Tühja pesutsükli käivitamine

Seade läbis enne tehast väljasaatmist põhjaliku ülevaatuse. Seadmesse jäänud vee eemaldamiseks käivitage esimene pesutsükkel tühjalt ehk ilma pestavate esemeteta.

1. Keerake programmi valikunupp **Drum Clean** (Trumli puhastusprogrammile).
2. Sulgege seadme uks.
3. Tõmmake pesuvahendi sahtel välja.

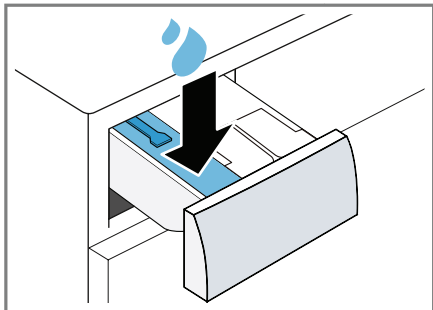

4. Valage käsitsi doseerimise II ahtrisse üks liiter vett.

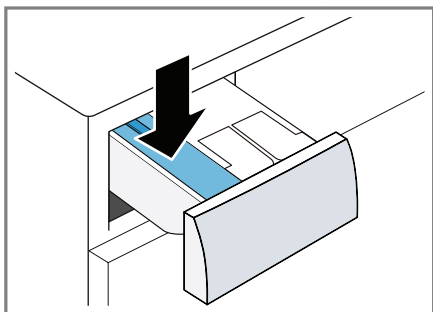

5. Pange käsitsi doseerimise II lahtrisse pesupulber.



Vahu tekke vältimiseks kasutage kergelt määratud esemete pesemiseks ainult poolt soovitatud pesuvahendi kogusest. Ärge kasutage villaste ega õrnast materjalist esemete pesemiseks mõeldud pesuvahendit.

6. Lükake pesuvahendi sahtel oma kohale tagasi.
7. Programmi käivitamiseks vajutage nuppu  (Käivitamine / Pestavate esemete lisamine).
- ✓ Ekraanile ilmub programmi lõpuni jäänud aeg.
 - ✓ Pärast programmi lõppu ilmub ekraanile kiri: "End".
8. Käivitage esimene pesutsükkel või seadistage programmi valikunupp asendisse , et seade välja lülitada.
→ "Põhitoimingud" lk 30

6 Tutvuge seadme funktsioonidega

6.1 Seade

Siit leiate ülevaate seadme osadest.

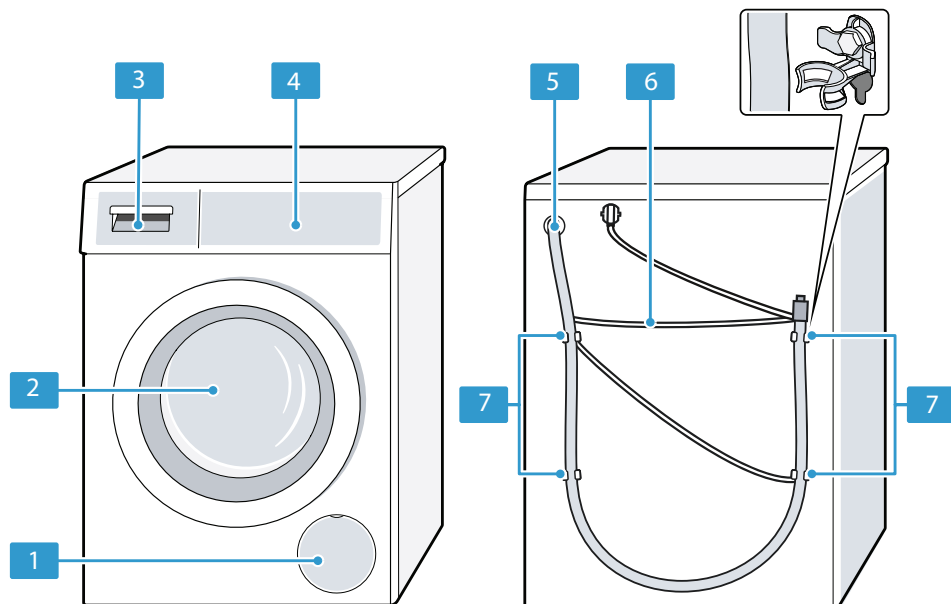

Teatud mudelite värv ja disain võivad erineda pildil kujutatust.

1	Vee äravoolupumba hool- dustööde klapp → lk 37
2	Uks
3	Pesuvahendi sahtel → lk 18
4	Juhtnupud → lk 19
5	Vee väljalaskevoolik → lk 15
6	Toitejuhe → lk 15
7	Transpordipoldid → lk 13

6.2 Pesuvahendi sahtel

Märkus: Järgige tootja juhiseid seadme kasutamise ning pesuvahendi ja hool-
dustoote doseerimise kohta ja programmi kirjeldustest toodud teavet.

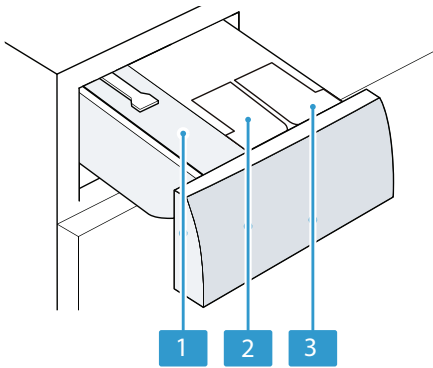

- | | |
|---|---|
| 1 | Käsitsi doseerimise sahte
→ "Käsitsi doseerimise sahtli kasutamise", lk 33 |
| 2 | Kangapehmenemise jaotur
→ "Intelligentse doseerimise süsteem", lk 32 |
| 3 | Vedelpesuvahendi jaotur
→ "Intelligentse doseerimise süsteem", lk 32 |

6.3 Juhtnupud

Juhtnuppe kasutatakse seadme kõikide funktsioonide konfigureerimiseks ja teabe saamiseks seadme tööoleku kohta.

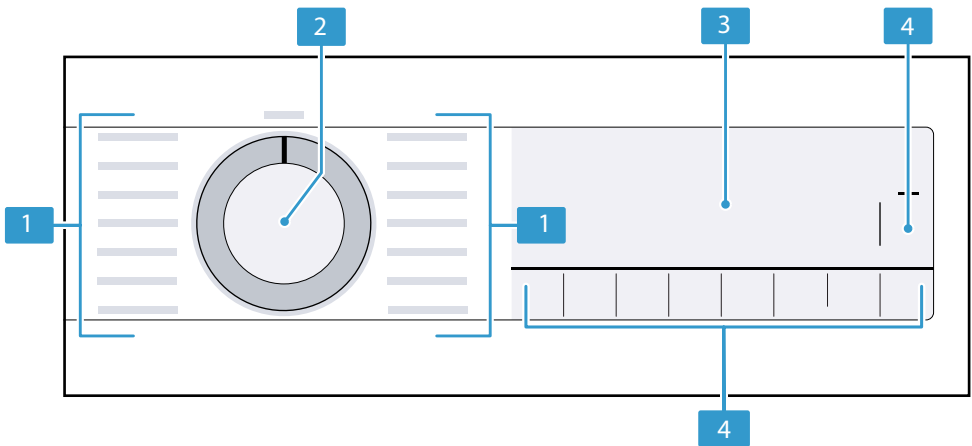

- | | |
|---|--------------------------------|
| 1 | Programmide valik → lk 25 |
| 2 | Programmide valikunupp → lk 30 |
| 3 | Ekraan → lk 20 |
| 4 | Nupud → lk 23 |





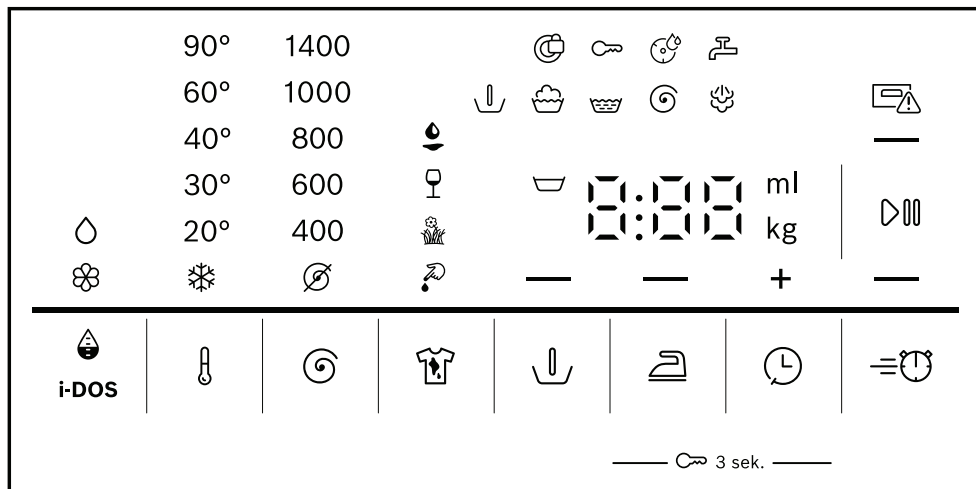











7 Ekraan

Ekraanile kuvatakse hetkel kehtivad seadistused, valikud või asjakohane teave.







Näide: ekraan

Ekraan	Kirjeldus
0:40 ¹	Eeldatav programmi tööaeg või programmi lõpuni jäänud aeg.
"10" / + ¹	→ «Nupud», lk 23
9,0 ¹	Valitud programmi maksimaalne lubatud esemete kogus, kg.
- 1400	Seadistage tsentrifuugimiskiirus p/min. : Ilma lõpliku tsentrifuugimiseta, ainult vee väljalaskmisega seadmest : Loputusvee jätmise seadmesse, ilma vee väljalaskmiseta
- 90 °C	Seadistage temperatuur °C. → «Nupud», lk 23 (külm vesi)
()	Käivitamine, tühistamine või katkestamine <ul style="list-style-type: none"> ■ Põleb: programm töötab ja seda saab tühistada või katkestada. ■ Vilgub: programmi saab käivitada või taaskäivitada.
	Programmi olek: Prewash
	Programmi olek: Wash
	Programmi olek: Rinse
¹ Näide	

Ekraan	Kirjeldus
	Programmi olek: Spin
End	Programmi olek: Programmi lõpp
	Programmi olek: Aurutamine
	<ul style="list-style-type: none"> ■ Põleb: lapselukk on aktiveeritud. ■ Vilgub: lapselukk on aktiveeritud ja seadet on proovitud kasutada. → «Lapseluku desaktiveerimine», lk 32
	Kortsude vähendamise funktsioon on aktiveeritud. → «Nupud», lk 24
	Aktiveeritakse eelpesu. → «Nupud», lk 24
	Loputusvee jätmine seadmesse on aktiveeritud.
	Lühike pesuprogramm on aktiveeritud. → «Nupud», lk 23
	Veri Plekitüüp on aktiveeritud.
	Rohi Plekitüüp on aktiveeritud.
	Punane vein Plekitüüp on aktiveeritud.
	Rasv ja õli Plekitüüp on aktiveeritud.
	Vilgub: trummel on määrdunud. Käivitage trumli puhastusprogramm, et trummel või selle välimine toru puhastada. → «Trumli puhastamine», lk 35
	<ul style="list-style-type: none"> ■ Põleb: vedelpesuvahendi intelligentse doseerimise süsteem on aktiveeritud. ■ Vilgub: jaotur on täidetud allapoole miinimumtaseme. → «Intelligentse doseerimise süsteem», lk 32
	◇ (vedelpesuvahend)
	<ul style="list-style-type: none"> ■ Põleb: vedelpesuvahendi või kangapehmenaja intelligentse doseerimise süsteem on aktiveeritud. ■ Vilgub: jaotur on täidetud allapoole miinimumtaseme. → «Intelligentse doseerimise süsteem», lk 32
	⊗ (kangapehmenaja)
50 ml ¹	Pesuvahendi või kangapehmenaja doseeritav põhikogus. → «Doseeritav põhikogus», lk 34
	<ul style="list-style-type: none"> ■ Põleb: pesumasina uks on lukus ja seda ei saa avada. ■ Vilgub: pesumasina uks ei ole korralikult kinni. ■ Väljas: pesumasina uks lukustatakse lahti ja selle saab avada.



¹ Näide

Ekraan	Kirjeldus
	<ul style="list-style-type: none"> ■ Veesurve puudub, → «E:30 / -10 ja/või », lk 42 ■ Veesurve on liiga väike,
	<p>Pesuvahendi sahtel ei ole täielikult oma kohale lükatud. → «», lk 42</p>
E:35 / -10 ¹	<p>Veakood, veateate ekraan, helisignaal. → «Veaotsing», lk 40</p>
¹ Näide	

8 Nupud



Allpool on toodud ülevaade seadme nuppudest ja nende seadistusvalikutest.

Nupp	Valik	Kirjeldus
	<ul style="list-style-type: none"> ■ Käivitus ■ Tühistamine ■ Paus 	Programmi käivitamine, tühistamine või pausi peale panemine.
	<ul style="list-style-type: none"> ■ Aktiveerimine ■ Desaktiveerimine 	Lühiprogrammi aktiveerimine või desaktiveerimine. Märkus: energiakulu on suurem. See ei mõjuta pesutulemust.
	Mitu valikut	Valige pleki tüüp. Temperatuur, trumli liigutused ja leotusaeg kohandatakse vastavalt pleki tüübile.
	<ul style="list-style-type: none"> ■ Aktiveerimine ■ Desaktiveerimine ■ Doseeritav põhikogus 	Kangapehmedaja  või vedelpesuvahendi intelligentse doseerimise süsteemi aktiveerimiseks või desaktiveerimiseks vajutage seda nuppu  . Doseeritava põhikoguse seadistamiseks vajutage nupp umbes 3 sekundiks alla. → "Intelligentse doseerimise süsteem", lk 34
	Kuni 24 tundi	Seadistage programmi lõpu-aeg. Seadistatud lõpuaja sisse on arvestatud ka programmi tööaeg. Pärast programmi käivitumist kuvatakse ekraanile programmi tööaeg.
	 - 90 °C	Reguleerige temperatuur °C.
	 - 1400	Reguleerige tsentrifuugimiskiirus või aktiveerige loputusvee jätmise masinasse.  valimise korral ei lasta pesutsükli lõpus vett masinast välja ja tsentrifuugimistsükkel desaktiveeritakse. Pestud esemed jäävad märjana trumliisse.
 3 sek.	<ul style="list-style-type: none"> ■ Aktiveerimine s) ■ Desaktiveerimine 	→ "Lapselukkk", lk 32

Nupp	Valik	Kirjeldus
 (Prewash) (Eelpesu)	<ul style="list-style-type: none"> ■ Aktiveerimine ■ Desaktiveerimine 	<p>Eelpesu aktiveerimine või desaktiveerimine, näiteks väga määrduvad esemete korral.</p> <p>Märkus: kui intelligentse doseerimise süsteem on aktiveeritud, doseeritakse pesuvahend eelpesu ja tavapesu ajal automaatselt. Kui intelligentse doseerimise süsteem on desaktiveeritud, pange eelpesuvahend otse trumlisse.</p> <p>Kui intelligentse doseerimise süsteem on desaktiveeritud, pange eelpesuvahend otse trumlisse ja põhipesuvahend käsitsi doseerimise sahtlisse. → "Pesuvahendi sahtel", lk 18</p>
 (Easy Iron)	<ul style="list-style-type: none"> ■ Aktiveerimine ■ Desaktiveerimine 	<p>Väiksema kortsumisega programmi aktiveerimine või desaktiveerimine.</p> <p>Pestud esemete kortsumise vähendamiseks on tsentrifuugimistsükkel ja tsentrifuugimiskiirus tühistatud.</p> <p>Pärast pesemist on pesu nii niiske, et see tuleb nõõrile kuivama riputada.</p> <p>Märkus: Pestud esemetes on suurem jääkniiskus. Kortsumise vältimiseks riputage pestud esemed kohe pärast pesemist kuivama.</p>



9 Programmid

Märkus: lisateavet programmi valimise kohta saate pestavate esemete siltidelt.



Programm	Kirjeldus	Max. load (kg)
Cotton (Puuvilla- sed esemed)	Vastupidavast materjalist puuvillaste, linaste ja segamaterjalist esemete pesemiseks. Sobib ka lühiprogrammina tavapäraselt määratud esemete pesemiseks, kui aktiveerite  . Programmi seadistus: <ul style="list-style-type: none"> ■ Kuni 90 °C ■ Kuni 1400 p/min 	9,0 5,0 ¹
Eco 40-60	Puuvillaste, linaste ja segamaterjalist esemete pesemiseks. Märkus: Tekstiile, mida tohib vastavalt etiketile pesta temperatuuridel  40 °C või  60 °C, võib pesta koos. Pesutulemus vastab parimale võimalikule pesutulemuse klassile vastavalt kehtivate seaduste nõuetele. Selle programmi jaoks kohandatakse pesutemperatuuri automaatselt vastavalt pesukogusele, et saavutada parim võimalik pesutulemus. Pesutemperatuuri ei saa muuta. Märkus: Selle programmi temperatuur seadistatakse automaatselt ja seda ei saa reguleerida. <ul style="list-style-type: none"> ■ Kuni - °C ■ Kuni 1400 p/min 	10,0
Easy-Care (Ker- gestihooldatavad esemed)	Sünteeilisest või segamaterjalist esemed. Programmi seadistus: <ul style="list-style-type: none"> ■ Kuni 60 °C ■ Kuni 1400 p/min 	4,0
Mix (Segamaterja- list esemed)	Puuvillaste, linaste ja segamaterjalist esemete pesemiseks. Sobib kergelt määratud esemetele. Programmi seadistus: <ul style="list-style-type: none"> ■ Kuni 60 °C ■ Kuni 1400 p/min 	4,0

¹  aktiveeritud.

² Pesemine pole võimalik



Programm	Kirjeldus	Max. load (kg)
Delicate / Silk (Õrnad / siidist esemed)	Õrnast materjalist (siidist, viskoosist ja sünteetiliste) masinpestavate esemete pesemiseks. sobivat pesuvahendit. Märkus: eriti õrnu esemeid või konksude ja aasadega esemeid tuleks pesta pesukotis. Programmi seadistus: ■ Kuni 40 °C ■ Kuni 800 p/min	2,0
 Wool / Hand wash (Villased / käsitsipestavad esemed)	Villased või villa sisaldavast materjalist käsitsi- või masinpestavad esemed. Kortsumise vältimiseks liigutatakse pestavaid esemeid trumlis väga õrnalt ja pikkade pausidega. Kasutage villa pesemiseks mõeldud pesuvahendit. Programmi seadistus: ■ Kuni 40 °C ■ Kuni 800 p/min	2,0
Rinse (Loputus)	Loputab ja seejärel tsentrifugib esemed ja laseb masinast vee välja. Programmi seadistus: Kuni 1400 p/min	-
Spin/Drain (Tsentrifugimise/ Loputusvee)	Tsentrifugib ja laseb masinast vee välja. Kui soovite pesumasinast ainult loputusvee välja lasta, aktiveerige  . Pestud esemeid ei tsentrifugita. Programmi seadistus: Kuni 1400 p/min	-
Hygiene Plus	Skalbkite atsparius skalbinius iš medvilnės, lino ar mišrių audinių. Tinka kenčiantiems nuo alergijos ir laikantis griežtų higienos reikalavimų. Pastaba: Pasiiekus nustatytą temperatūrą, ji išlieka pastovi viso skalbimo proceso metu. Programos nustatymas: ■ Maks. 60 °C ■ Maks. 1400 aps/min	6,5
Sport (Spordirõivaste programm)	Sünteetilisest materjalist, mikrokiust või flüisist spordi- ja vaba aja rõivaste pesemiseks. Kasutage spordiriieete pesemiseks mõeldud pesuvahendit. Ärge kasutage kangapehmenajat.	2,0

¹  aktiveeritud.² Pesemine pole võimalik

Programm	Kirjeldus	Max. load (kg)
	<p>Nõuanne: kasutage väga määratud esemete pesemiseks kergestihooldatavate rõivaste programmi.</p> <p>Programmi seadistus:</p> <ul style="list-style-type: none"> ■ Kuni 40 °C ■ Kuni 800 p/min 	
<p> Iron Assist</p>	<p>Sobib särkidele, T-särkidele ja sarnastele puuvillastele, linastele või segamaterjalist kangastele. Programm kuivade esemete soojendamiseks ja aurutamiseks auru abil. Pärast programmi lõppu saate esemed kohe riidepuule riputada või neid on hõlpsam triikida.</p> <p>Programmi maksimumkoormus on viis triiksärki või viis T-särki.</p> <p>Kui soovite aurutada vaid üht eset, aktiveerige .</p> <p>Märkused:</p> <ul style="list-style-type: none"> ■ Kohe pärast programmi lõppu riputage soojad auruga töödeldud esemed riidepuule või triikige neid. ■ Esemeid ei pesta ega puhastata. Ärge kasutage pesuaineid ega puhastusvahendeid. ■ Aur on kuum ning võib teatud tüüpi kangaid või kangatüüpe kahjustada. Seetõttu ei sobi see programm ülerõivastele ega siidist või villast esemetele. 	- ²
<p>Automatic 30 °C (Automaatne)</p>	<p>Vastupidavast materjalist puuvillaste, sünteetiliste ja segamaterjalist esemete pesemiseks.</p> <p>Määrumisaste ja kanga liik tuvastatakse automaatselt. Pesutsükkel kohandatakse vastavalt.</p> <p>Märkus: Selle programmi temperatuur ja tsentrifuugimiskiirus seadistatakse automaatselt ja neid ei saa reguleerida.</p> <p>Maksimaalne töökeskkonna temperatuur on 30 °C. Maksimaalne tsentrifuugimiskiirus on 800 p/min.</p>	3,5
<p>Drum Clean (Trumli puhastusprogramm)</p>	<p>Trumli puhastamiseks ja hooldamiseks. Kasutage seda programmi järgmistel juhtudel:</p> <ul style="list-style-type: none"> ■ Enne seadme esmakordset kasutamist ■ Kui pesete pesu regulaarselt madalal temperatuuril (40 °C või madalam). 	- ²

¹  aktiveeritud.

² Pesemine pole võimalik

Programm	Kirjeldus	Max. load (kg)
Rapid 15' / 30' (Kiirpesu 15' / 30')	<ul style="list-style-type: none"> ■ Kui pesumasinat ei ole pikka aega kasutatud. Kasutate valgendajat sisaldavat pesupulbrit või pesuvahendit. Lisage põhipesuvahendi sahtlisse pesuvahend. → "Pesuvahendi sahtel", lk 18 Vahu tekke vältimiseks täitke masin poole koguse ulatuses. Ärge kasutage kangapehmedajaid. Ärge kasutage villaste ega õrnast materjalist esemetele mõeldud pesuvahendit. Märkus: kui pikemat aega ei ole kasutatud programmi temperatuuril 60 °C või kõrgemal temperatuuril, hakkab trumli puhastamise funktsiooni märgutuli vilkuma. <p>Puuvillaste, sünteetiliste ja segamaterjalist esemete pesemiseks.</p> <p>Lühiprogramm kergelt määratud väikeste esemete pesemiseks.</p> <p>Programm kestab umbes 30 minutit.</p> <p>Kui soovite programmi tööaja lühendada 15 minuti peale, aktiveerige . Sel juhul on maksimaalne pestavate esemete kogus väiksem ehk 2 kg.</p> <p>Programmi seadistus:</p> <ul style="list-style-type: none"> ■ Kuni 40 °C ■ Kuni 1200 p/min 	4,0 2,0 ¹
<p>¹  aktiveeritud.</p> <p>² Pesemine pole võimalik</p>		

10 Tarvikud

Kasutage ainult originaaltarvikuid. Need on mõeldud just teie seadmele. Siit leiate ülevaate seadme tarvikute ja nende õige kasutamise kohta.

Märkus: Mõned tarvikud on saadaval teist värvi.

Kontakt → "Klienditeenindus", lk 52.

	Kasutamine	Tellimisnumber
Vee sisselaskevooliku pikendus	Külma vee sisselaskevooliku või AquaStopi (umbes 2,50 m) pikendamine.	WMZ2381
Kinnitusklambrid	Seadme stabiilsuse tagamine.	WMZ2200
Pikem vee sisselaskevoolik	Vahetage standardne vee sisselaskevoolik pikema vooliku vastu (2,20 m).	00353925
Pölv	Kinnitage vee väljalaskevoolik oma kohale.	00655300
Alus	Paigaldage seade kõrgemale, nii et pesu oleks hõlpsam sinna panna ja välja võtta.	WMZPW20W
Pesumasina puhastusvahendid	Puhastusvahendid seadme sisemuse hoolduseks	00311929

11 Pestavad esemed

11.1 Esemete ettevalmistamine pesemiseks

TÄHELEPANU!

Pestavate esemete taskutes või küljes olevad esemed võivad kahjustada nii eset ennast kui ka trumlit.

- ▶ Enne esemete panemist seadmesse võtke taskutest kõik asjad välja.

Märkus:

Seade ja kangas on pestavate esemete ettevalmistamisel kaitstud.

- Harjake maha liiv ja mustus
- Sorteeringe pestavad esemed vastavalt värvile ja materjalile, järgides hooldusetikette
- Sulgege kõik tõmblukud, takjakinnitused, konksud ja aasad.

- Sõlmige rõivaste vööd ja paelad kokku või kasutage selliste rõivaste pesemiseks pesukotti.
- Siduge kokku pikemad kinnituspaelad ja siduge kapuutside või pükste kõva otsaga nõõrid.
- Peske väikseid või eriti õrnu esemeid võrgust pesukotis
- Pange seadmesse korraga nii suured kui ka väikesed esemed.
- Peske värsquete plekkidega esemeid kohe
- Kuivanud plekkidega esemeid tuleb eeltöödelda ja mitu korda loputada
- Klooriga pleegitusainetega töödeldud esemeid tuleb enne trumliisse panemist mitu korda loputada.

12 Pesuvahendi ja hooldustoodete lisamine

Tootja juhised pesuvahendi kasutamiseks ja doseerimiseks leiate pakendilt.

Märkused:

- Kasutage ainult isevoolavaid vedelpesuvahendeid.
- Ärge segage erinevaid vedelpesuvahendi.
- Ärge segage omavahel pesuvahendit ja kangapehmedajat.
- Ärge kasutage aegunud ega paakunud tooteid.
- Ärge kasutage tooteid, mis sisaldavad lahusteid, roostet tekitavaid aineid ega lenduvaid aineid (näiteks pleegitaja).
- Kasutage värvaineid säästlikult, sest sool võib roostevaba terast kahjustada.
- Ärge kasutage seadmes pleegitusvahendeid.
- Ärge valage intelligentse doseerimise jaoturitesse äädikat → Lk 33

13 Põhitoimingud

13.1 Seadme sisselülitamine

Nõue: seade tuleb õigesti paigaldada ja ühendada.

→ "Paigaldamine ja ühendamine", lk 12

- ▶ Keerake programmi valikunupp programmi peale.
- ✓ Seade teeb kuuldava funktsioonitesti.

13.2 Programmi seadistamine

1. Seadistage programmi valikunupp soovitud programmi peale
→ "Programm", lk 25.
2. Vajadusel reguleerige programmeerimiseadistusi
→ "Programmiseadistuste reguleerimine", lk 30.

13.3 Programmeerimiseadistuste reguleerimine

Nõue: programm on seadistatud.

→ "Programmi seadistamine", lk 30

- ▶ Reguleerige programmeerimiseadistusi.
→ "Programm", lk 23

Märkused:

- Programmeerimiseadistusi ei salvestata programmi jaoks püsivalt.
- Seadistus salvestatakse intelligentse doseerimissüsteemi aktiveerimisel või desaktiveerimisel.

13.4 Pesuesemete panek seadmesse

Märkus: Pestud esemete kortsumise vältimiseks tuleb järgida vastava programmi maksimaalset pestavate esemete kogust
→ lk 25.

Nõue:

- Esemed on ette valmistatud ja sorteeritud.
→ "Pestavad esemed", lk 29
- Trummel on tühi.
- 1. Avage seadme uks.
- 2. Pange pesuesemed kokkuvoltimata kujul trumliisse.
- 3. Sulgege seadme uks.
Kontrollige, et seadme ukse vahele ei oleks jäänud pestavaid esemeid.

13.5 Programmi käivitamine

Märkus: Kui intelligentse doseerimise süsteem on aktiveeritud, veenduge, et jao-turid on täidetud → lk 33 ja et on seadista-tud doseeritav põhikogus → lk 34.

Nõue: programm on seadistatud.
→ "Programmi seadistamine", lk 30.

▶ Vajutage ▷00.

- ✓ Trummel hakkab pöörlema ja tuvastab pestavate esemete koguse. Selleks võib kuluda kuni 2 minutit, pärast mida voolab vesi trumliisse.
- ✓ Ekraanile ilmub kas programmi tööaeg või programmi lõpuaeg.
- ✓ Pärast programmi lõppu ilmub ekraani-le kiri: End.

13.6 Pesuesemete leotamine

Märkus: Leotamiseks ei ole vaja täiendavat pesuvahendit. Juba seadmes olevat vahendit kasutatakse leotamiseks ja pesemiseks.

Nõuded:

- Pesuesemed on pandud seadmesse.
→ "Esemete panemine seadmesse", lk 30
- Programm on käivitatud.
→ "Programmi käivitamine", lk 31.

1. Vajutage u 10 minutit pärast program-mi käivitamist nuppu ▷00.
Programm katkestatakse ja pesuese-meid leotatakse.
2. Pärast leotusaja möödumist vajutage nuppu ▷00.

13.7 Pestavate esemete lisamine

Pärast programmi algust saate pesu igal ajal eemaldada või lisada.

1. Vajutage nuppu ▷00.

Seadme teeb töös pausi.

Märkus: Kui soovite pesu lisada, järgi-ge ekraanile ilmuvaid juhiseid.

→ "EKraan", lk 21

2. Avage seadme uks.
3. Pange pestavaid esemeid juurde või võtke ära.
4. Sulgege seadme uks.
5. Vajutage ▷00.

13.8 Programmi tühistamine

1. Vajutage ▷00.
2. Avage seadme uks.
Kõrge temperatuuri ja veetaseme korral on seadme uks ohutuse tagami-seks lukus.
 - Kõrge temperatuuri korral käivi-tage programm **Rinse** (Loputus / Värskendamine).
 - Kui veetaseme on kõrge, käivitage **Spin** (tsentrifuugimise) programm või valige vee väljalaskmiseks sobiv programm.
→ "Programm", lk 25
3. Võtke pestud esemed seadmest välja
→ "Pestud esemete väljavõtmine", lk 32.

13.9 Programmi lõpetamine, kui loputusvesi on jäänud masinasse

Nõue:

- Aktiveeritakse loputusvee jätmine masinasse.
 - Seadistatud programmi viimane lo-putustsükkel on läbi ja pestud esemed jäetakse loputusvette.
1. Käivitage **Spin** (tsentrifuugimise) pro-gramm või valige vee väljalaskmiseks sobiv programm.
→ "Programm", lk 25

ee Lapselukk

2. Vajutage .

13.10 Pestud esemete väljavõtmine

1. Avage seadme uks.
2. Võtke pestud esemed seadmest välja.

13.11 Seadme väljalülitamine

1. Keerake programmi valikunupp asendisse .
2. Keerake veekraan kinni.
3. Jätke seadme uks ja pesuvahendi sahtel lahti, et liigne vesi saaks aurustuda.

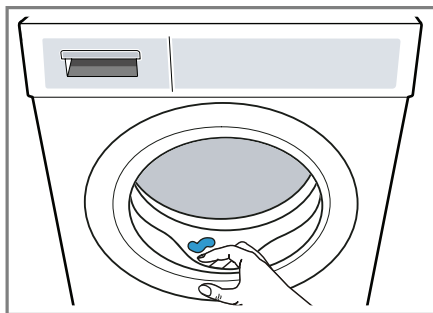



4. Jätke seadme uks ja pesuvahendi sahtel lahti, et liigne vesi saaks aurustuda.

14 Lapselukk

Kindlustage seade juhtnuppude juhusliku kasutamise vastu.



14.1 Lapseluku aktiveerimine

- ▶ Vajutage ja hoidke kakt  **3 sek.** nupud umbes 3 sekundit all.
- ✓ Ekraanile ilmub .
- ✓ Juhtnupud on lukus.

- ✓ Lapselukk jääb aktiivseks ka pärast seadme välja lülitamist või voolukatkestuse korral.

14.2 Lapseluku desaktiveerimine

Nõue: lapseluku desaktiveerimiseks peab seade olema sisse lülitatud.

- ▶ Vajutage ja hoidke kakt  **3 sek.** nupud umbes 3 sekundit all. Et hetkel töötavat programmi ei tühistataks, peab programmi valikunupp olema seadistatud esialgse programmi peale.
- ✓ Sümbol  kustub ekraanilt.

15 Intelligentse doseerimise süsteem

Seadme intelligentse doseerimise süsteem on tehases aktiveeritud ning see doseerib automaatselt vedelpesuvahendi ja kangapehmedaja kõigil programmidel, kus intelligentne doseerimine on võimalik.

Märkus: Nuppudega

→ *Lk 23 saate intelligentse doseerimise süsteemi desaktiveerida, nt pesupulbri käsitsi doseerimiseks*

→ *Lk 33.*



15.1 Vedelpesuvahendi ja kangapehmenaja valamine jaoturitesse

Täitke jaoturid, kui soovite kasutada intelligentse doseerimise süsteemi või kui seadme ekraanile kuvatakse kasutamise ajal vastav teade.

Märkused:

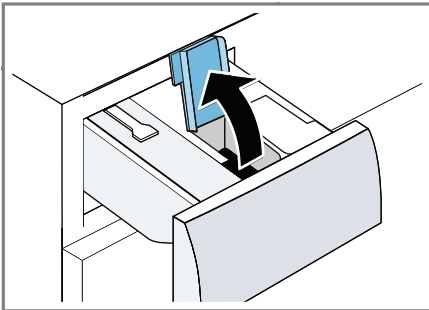
- Kasutage ainult sobivat vedelpesuvahendit ja kangapehmenajat. → lk 30
 - Täitke jaotur ainult sobiva pesuvahendi ja hooldustoodetega.
 - Kui soovite vedelpesuvahendit või kangapehmenajat jaoturisse lisada, kasutage sama toodet. → lk 35
 - Intelligentse doseerimise süsteemi kasutamisel ärge lisage sahtlisse käsitsi doseerimiseks täiendavat pesuvahendit ega kangapehmenajat. Nii väldite liigset doseerimist või vahu moodustumist.
1. Tõmmake pesuvahendi sahtel välja.
 2. Avage jaoturi kaaned.



3. Valage vedelpesuvahend  ja kangapehmenaja  vastavatesse jaoturitesse. → «Pesuvahendi sahtel», lk 18

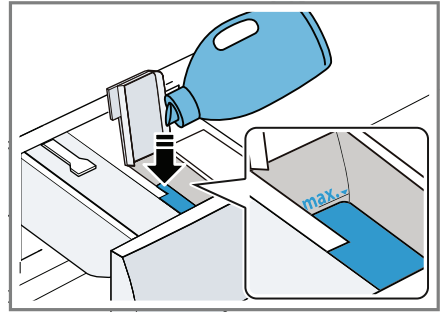

Ärge ületage maksimumtaseme tähist.

4. Sulgege jaoturi kaaned.
Märkus: pesuvahendi kuivamise vältimiseks ärge hoidke jaoturi kaant pikka aega avatuna.
5. Lükake pesuvahendi sahtel oma kohale tagasi.

15.2 Käsitsi doseerimise sahtli kasutamine





Kasutage käsitsi doseerimise sahtlit juhul, kui te ei kasuta intelligentse doseerimise süsteemi, kui see ei ole kasutataval programmil võimalik või kui soovite lisada täiendavat hooldustoodet, nt plekieemaldajat või tärklist.

Märkus: Järgige teavet pesuvahendite ja hooldustoodete kohta
→ lk 30.

1. Tõmmake pesuvahendi sahtel välja.
2. Valage pesuvahend või hooldustoodet käsitsi doseerimise sahtlisse → lk 18.
3. Lükake pesuvahendi sahtel oma kohale tagasi.

15.3 Doseeritava põhikoguse seadistamine

Intelligentse doseerimise lubamiseks seadistage jaoturile doseeritav põhikogus. Doseeritav põhikogus vastab pesuvahendi tootja poolt pakendil toodud soovitatavale kogusele. Seadistage doseeritav põhikogus, mis vastab 4,5 kg tavapäraselt määratud pesu kogusele. Pidage silmas ka vee karedust.

1. Vajutage ja hoidke u kolm sekundit all nuppu  **i-DOS**.
- ✓ Ekraanile ilmub seadistatud doseeritav põhikogus .
2.  doseeritava põhikoguse seadistamiseks vajutage nuppu  **i-DOS**.
3. Seadistuse reguleerimiseks vajutage .
4. Seadistuse salvestamiseks oodake veidi.

16 Põhiseadistused

Saate seadme konfigurioneerida vastavalt oma vajadustele.

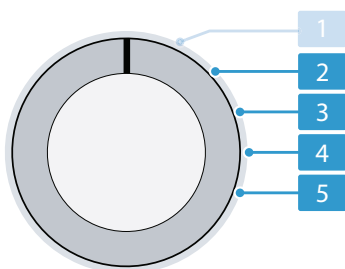

16.1 Põhiseadistuste ülevaade



Programmi valikunupp programmi asenditega.

2	Seadistage helisignaali tugevus programmi lõppemisel: 0 (väljas) kuni 4 (väga vali)
3	Seadistage nuppude vajutamisel kõlava helisignaali tugevus: 0 (väljas) kuni 4 (väga vali)
4	Trumli puhastamise meeldetuletuse aktiveerimine või desaktiveerimine.
5	Kuva lõpetatud programmide arv

16.2 Põhiseadistuste muutmine

1. Keerake programmi valikunupp asendisse 1. → lk 34
2. Vajutage  ja keerake samal ajal programmi valikunupp asendisse 2.
✓ Ekraanile ilmub hetkel kehtiv väärtus.
3. Keerake programmi valikunupp soovitud asendisse.
→ lk 34
4. Väärtuse muutmiseks vajutage .
5. Muudatuste salvestamiseks lülitage seade välja.

17 Puhastamine ja teenindustööd

Seadme laitmatu töö tagamiseks on oluline seda hoolikalt puhastada ja hoolustöid teha.

17.1 Trumli puhastamine

⚠ TÄHELEPANU!

Vigastusoht!

Pidev madalate temperatuuridega pesuprogrammide kasutamine ja halb ventilatsioon võib trumlit kahjustada ja põhjustada vigastuse.

- ▶ Käivitage regulaarselt trumli puhastusprogramm või peske temperatuuridel 60 °C.
- ▶ Pärast igat kasutuskorda jätke seadme uks lahti ja laske pesuvahendi sahtlil kuivada.
- ▶ Seadme sisemuse hooldamiseks käivitage **Drum Clean** pesuprogramm ilma esemeteta, kuid puhastusvahendiga. → "Tarvikud", lk 29 või valgendajat sisaldava pesupulbriga.

17.2 Pesuvahendi sahtli puhastamine

Kui soovite jaoturisi oleva vedelpesuvahendi või kangapehmedaja teise toote vastu välja vahetada või kui pesuvahendi sahtel on määrdunud, puhastage see.

TÄHELEPANU!

Pump sisaldab elektrilisi osi. Vedelikuga kokkupuutumisel võivad need osad saada kahjustada.

- ▶ Ärge peske pumpa nõudepesumasinas ega pange seda vette.
 - ▶ Kaitske tagaküljel asuvat elektriühendust vee, pesuvahendi ja kangapehmedaja jääkide eest.
1. Lülitage seade välja.
→ "Seadme väljalülitamine", lk 32
 2. Tõmmake pesuvahendi sahtel välja.
 3. Vajutage sahtli vahetükki allapoole ja eemaldage sahtel täielikult.

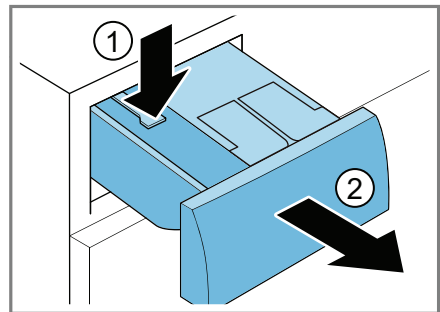

4. Eemaldage pumbaosa.

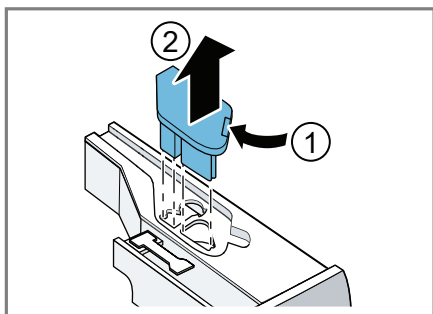

5. Eemaldage pesuvahendi sahtli klamber ja eemaldage see.

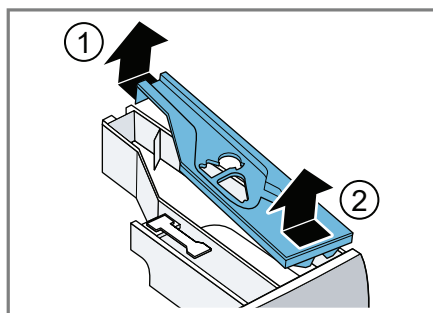

6. Tühjendage pesuvahendi sahtel.

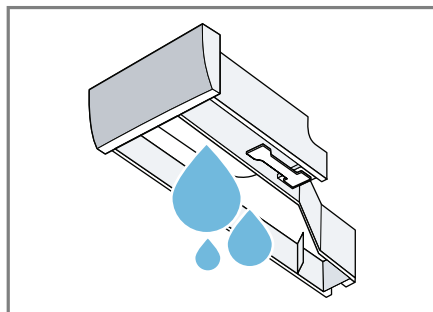

7. Puhastage pumbaosa niiske lapiga.

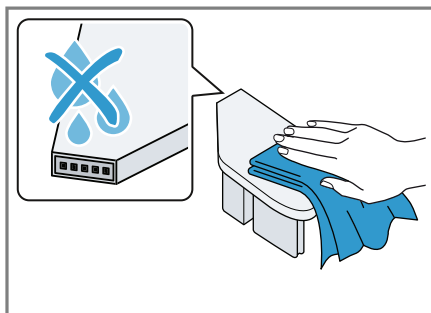

8. Puhastage pesuvahendi sahtlit ja selle kaant pehme niiske lapi või käsidušiga.

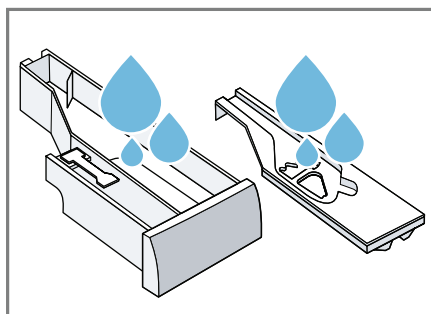

9. Kuivatage pesuvahendi sahtel, kaas ja pumbaosa ja pange need oma kohale tagasi.

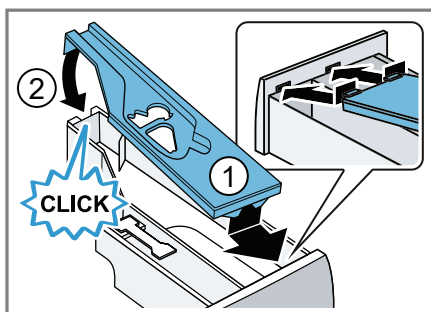

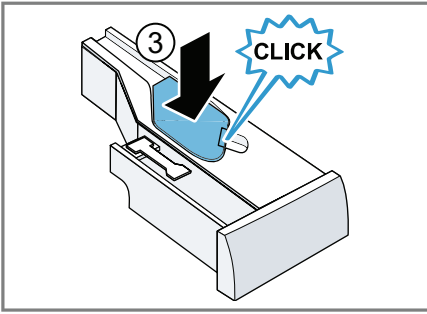

10. Puhastage pesuvahendi sahtli pind ka seestpoolt.

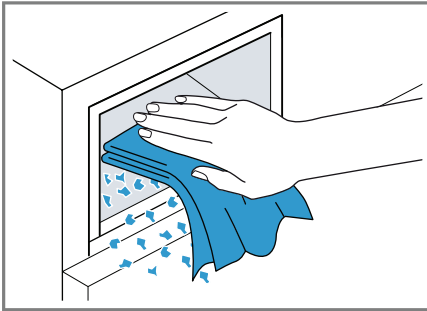

11. Lükake pesuvahendi sahtel oma kohale tagasi.

17.3 Äravoolupumba puhastamine

Rikete korral (nagu ummistused või kolk-suv müra) puhastage äravoolupump.

Äravoolupumba tühjendamine

1. Keerake veekraan kinni.
2. Lülitage seade välja.
→ "Seadme väljalülitamine", lk 32
3. Tõmmake pistik pesast välja.

4. Avage teenindustööde klapp ja võtke see ära.

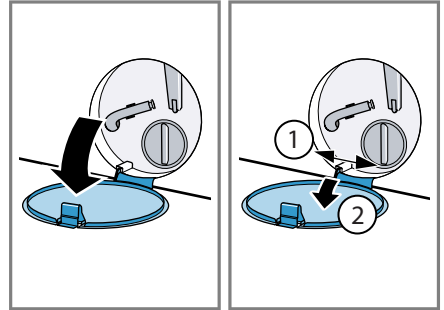

5. Lükake ava alla anum.

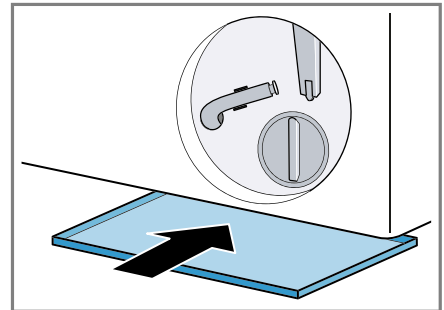

6. Võtke vee väljalaskevoolik hoidikust välja.

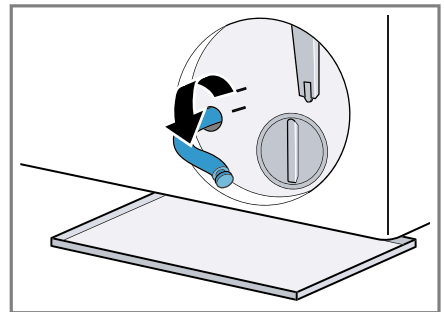

7. **⚠ HOIATUS! Põletusoht!**

Kõrgetel temperatuuridel pestes läheb vesi väga kuumaks.

- ▶ Ärge puudutage kuuma pesuvett. Et pesuvesi saaks välja anumasse voolata, eemaldage tihendus kork.

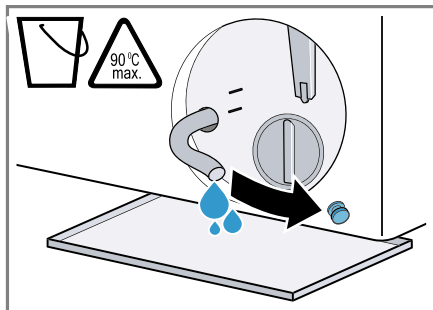

8. Vajutage tugevasti tihenduskorgile.

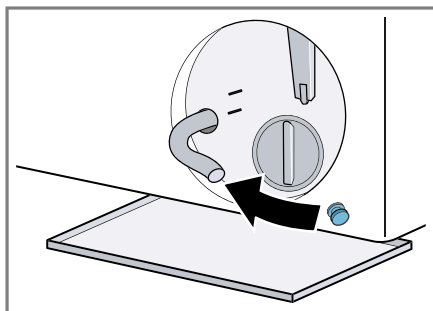

9. Sisestage vee väljalaskevooliku hoidikusse.

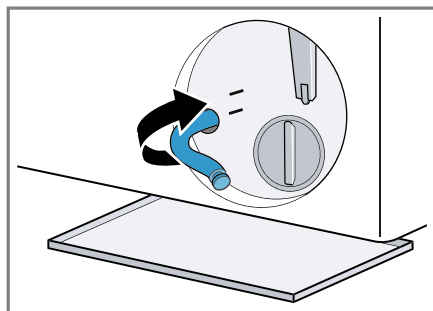

Äravoolumpumba puhastamine

Nõue: äravoolumpump on tühi. → lk 37

1. Pumbas võib olla vett, seetõttu eemaldage see ettevaatlikult.
 - Pumba korpuse filtri vahetükk võib selles olevat jämedate mustuseosade tõttu kinni kiilunud. Lagundage mustus lahti ja eemaldage filtri vahetükk.

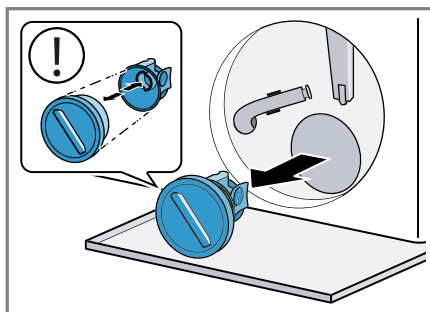

Pump koosneb kahest osast, mille saab puhastamiseks lahti võtta.

2. Puhastage pumba kate ja pumba korpus seest ja keermekohast.

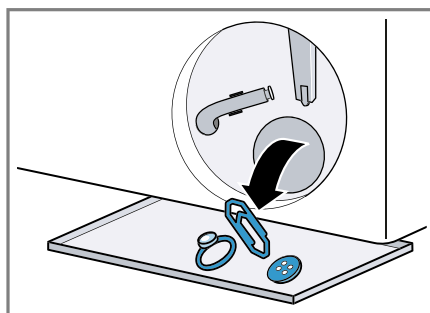

3. Veenduge, et mõlemad tiivikud saavad pöörelda.

4. Pange kate peale tagasi
 – Veenduge, et pumba katte komponendid on kindlalt oma kohal.

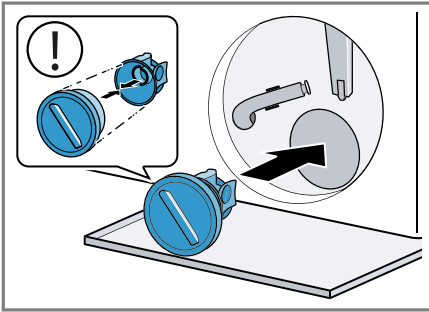

5. Pange pumbakate peale tagasi ja kruvige see tugevasti kinni.

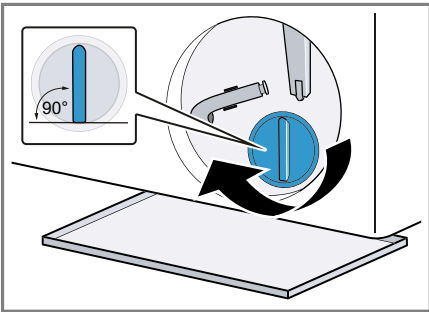

Pumba kate käepide peab olema vertikaalasendis.

6. Sisestage hooldustööde klapp ja lukustage see oma kohale.

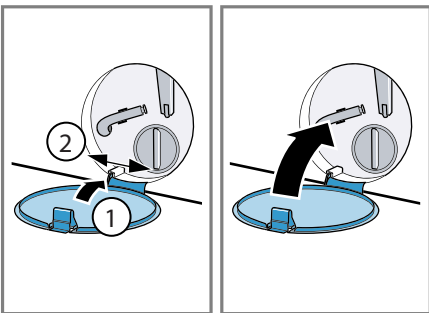

Enne järgmist pesukorda

Et takistada kasutamata pesuvahendi voolu otse väljalaskevasse järgmisel pesukorral, käivitage pärast äravoolupumba tühjendamist vee väljalaskmise programm.

1. Keerake veekraan lahti.
2. Ühendage seadme pistik pesa.
3. Lülitage seade sisse.
4. Valage käsitsi doseerimise lahtrisse üks liiter vett.
5. Valige vee väljalaskmiseks sobiv programm.
 → "Programmid", lk 25

18 Veaoosing

Väiksemad tehnilised vead seadme töös saate tihti ise parandada. Enne klienditeeninduse pöördumist lugege veaoosingu teavet. Nii väldite asjatuid kulusid.

HOIATUS!



Elektrilöögi oht!





Seadme valesti remontimine on ohtlik.

- ▶ Ärge muutke seadme tehnilisi omadusi ega funktsioone.
- ▶ Seadet tohivad remontida ainult vastava kvalifikatsiooniga spetsialistid.
- ▶ Seadme remontimisel tohib kasutada ainult originaalvaruosi.
- ▶ Kui seadme toitejuhe on saanud kahjustada, siis peab selle välja vahetama tootja, tema klienditeeninduskeskuse töötaja või sarnase kvalifikatsiooniga isik.

Probleem	Põhjus ja võimalik lahendus
Ekraan kustub ja  vilgub.	Aktiveeritud on energisäästurežiim. ▶ Vajutage ükskõik millist nuppu. ✓ Sümbol läheb uuesti põlema.
"E:36 / -10 "	Heitveetoru või vee väljalaskevoolik on blokeeritud. ▶ Puhastage heitveetoru ja/või vee väljalaskevoolik. Heitveetoru või vee väljalaskevoolik on millegi vahele kinni jäänud või sõlmes. ▶ Veenduge, et heitveetoru ja vee väljalaskevoolik ei oleks sõlmes ega millegi vahele kinni jäänud.
	Vee väljalaskevoolik on ühendatud liiga kõrgele. ▶ Paigaldage vee väljalaskevoolik kuni 1 meetri kõrgusele.
	Vee väljalaskevoolikule on paigaldatud sobimatu pikendus. ▶ Eemaldage veevoolikult sobimatud pikendused. → "Seadme ühendamise", lk 14
	Äravoolumpump on ummistunud. ▶ → "Äravoolumpumba puhastamine", lk 37
	Pumbakate ei ole õigesti peale pandud. ▶ Pange pumbakate õigesti peale.
	Pumbakate ei ole täielikult peale kruvitud. ▶ Veenduge, et pumbakate on täielikult seadmesse kruvitud. Pumba katte käepide peab olema vertikaalasendis.
	Olete doseerinud liiga suure koguse pesuvahendit.

Probleem	Põhjus ja võimalik lahendus
"E:36 / -10 "	<ul style="list-style-type: none"> ▶ Kohene meede: segage 1 spl kangapehmendajat 0,5 liitri veega ning valage see käsitsi doseerimise lahtrisse (mitte kasutada ülerõivate, spordirõivate ega udusulgedest esemete korral). ▶ Kui intelligentne doseerimine on aktiveeritud, vähendage "doseeritava põhikogust" → Lk 34. ▶ Käsitsi doseerimise korral lisage järgmise pesutsükli ajal sama koguse pesu kohta vähem pesuvahendit.
"E:10 / -00 / -10 / -20"	<p>Intelligentse doseerimise süsteemi pump on ummistunud.</p> <ol style="list-style-type: none"> 1. Lülitage seade välja. 2. Puhastage pumbaosa. → "Pesuvahendi sahtli puhastamine", lk 35 3. Lülitage seade välja. 4. Kui märgutuli hakkab uuesti põlema, võtke ühendust müügi-järgse teeninduse osakonnaga. → "Klienditeenindus", lk 52 <p>Märkus: Saate käivitada pesuprogrammi, kui desaktiveerite intelligentse doseerimise süsteemi ja doseerite pesuvahendi käsitsi. → "Nupud", lk 23</p>
"H:32"	<p>Pesu tasakaalustamise süsteem katkestas tsentrifuugimistsükli, sest pestavad esemed on ebaühtlaselt jaotunud.</p> <ul style="list-style-type: none"> ▶ Jaotage pestavad esemed trumlis ümber. <p>Märkus: Kui võimalik, pange trumlisse nii suuri kui ka väikseid esemeid. See võimaldab pesul tsentrifuugimise ajal paremini jaotuda.</p>
"E:30 / -10" ja/või 	<p>Veesurve on liiga väike. Ei ole võimalik lahendada.</p> <hr/> <p>Vee sissevoolufilter on ummistunud</p> <ul style="list-style-type: none"> ▶ Puhastage vee sissevoolufilter. <hr/> <p>Veekraan on kinni.</p> <ul style="list-style-type: none"> ▶ Keerake veekraan lahti. <hr/> <p>Vee sisselaskevoolik on sõlmes.</p> <ul style="list-style-type: none"> ▶ Kontrollige, et voolik ei oleks sõlmes ega kokku murtud. <hr/> <p>Veetaseme mõõtesüsteem on defektne.</p> <p>Märkus: Veateatega käivitab seade vee väljalaskmise.</p>

Probleem	Põhjus ja võimalik lahendus
"E:30 / -10" ja/või 	<ol style="list-style-type: none"> 1. Oodake umbes viis minutit, kuni vesi on välja lastud. 2. Veateate lähtestamiseks lülitage seade välja. 3. Lülitage seade uuesti sisse. 4. Kui kuvatakse sama teade, helistage klienditeenindusse. → "Klienditeenindus", lk 52
	<p>Pesuvahendi sahtel ei ole korralikult seadmesse lükatud.</p> <p>▶ Lükake pesuvahendi sahtel nii kaugemale kui võimalik.</p> <p>Pumbaüksus ei ole sisestatud.</p> <ol style="list-style-type: none"> 1. Sisestage pumbaüksus pesuvahendi sahtlisse, → "Pesuvahendi sahtli puhastamine", lk 35 2. Lükake pesuvahendi sahtel nii kaugemale kui võimalik.
© põleb.	<p>Temperatuur on liiga kõrge.</p> <p>▶ Oodake, kuni temperatuur on langenud.</p> <p>▶ → "Programmi tühistamine", lk 31</p> <p>Veetase on liiga kõrge.</p> <p>▶ Valige vee väljalaskmiseks sobiv programm. → "Programmide", lk 25</p>
© vilgub.	<p>Seadme uks ei ole kinni.</p> <p>▶ Sulgege seadme uks.</p> <p>Pestavad esemed on jäänud seadme ukse vahele.</p> <p>▶ Eemaldage seadme ukse vahele jäänud esemed.</p>
	<p>Trummel vajab puhastamist.</p> <p>▶ → "Trumli puhastamine", lk 35</p>
"E:30/-20"	<p>Olete doseerinud liiga suure koguse pesuvahendit.</p> <p>▶ Käsitsi doseerimise korral lisage järgmise pesutsükli ajal sama koguse pesu kohta vähem pesuvahendit.</p> <p>Seadmesse on lisatud vett.</p> <p>▶ Ärge lisage töötavasse seadmesse vett.</p> <p>Solenoidventiil on katki.</p> <p>▶ Helistage müügijärgse teeninduse osakonda. → "Klienditeenindus", lk 52</p>

Probleem	Põhjus ja võimalik lahendus
Kõik muud veakoodid.	<p>Probleem</p> <ol style="list-style-type: none"> 1. Lülitage seade välja ja uuesti sisse. 2. Kui teade kuvatakse uuesti, ühendage seade vähemalt 30 sekundiks elektrivõrgust lahti. <p>✓ Ühekordse tõrke korral teade kaob.</p> <ol style="list-style-type: none"> 3. Kui teade kuvatakse uuesti, võtke ühendust müügijärgse teeninduse osakonnaga. Kirjeldage neile täpselt, millise tõrkega on tegu. <p>→ "Klienditeenindus", lk 52</p>
Seade ei tööta.	<p>Pistik ei ole vooluvõrku ühendatud.</p> <p>▶ Ühendage seadme pistik pessa.</p> <p>Voolukatkesti on katki.</p> <p>▶ Kontrollige kaitsmes asuvat voolukatkestit.</p> <p>On olnud voolukatkestus.</p> <p>▶ Kontrollige, kas kõõgivalgustus või muud seadmed töötavad.</p>
Programm ei käivitu.	<p>Te ei ole vajutanud .</p> <p>▶ Vajutage .</p> <p>Seadme uks ei ole kinni.</p> <p>▶ Sulgege seadme uks.</p> <p>Lapselukk on aktiveeritud.</p> <p>▶ → "Lapseluku desaktiveerimine", lk 32</p> <p> on aktiveeritud.</p> <p>▶ Kontrollige, kas  on aktiveeritud.</p> <p>→ "Nupud", lk 23</p> <p>Pestavad esemed on jäänud seadme ukse vahele.</p> <p>▶ Eemaldage seadme ukse vahele jäänud esemed.</p> <p>Pesuvahendi sahtel ei ole korralikult seadmesse lükatud.</p> <p>▶ Lükake pesuvahendi sahtel nii kaugele kui võimalik.</p> <p>Intelligentse doseerimise süsteemi pump on ummistunud.</p> <ol style="list-style-type: none"> 1. Lülitage seade välja. 2. Puhastage pumbaosa. <p>→ "Pesuvahendi sahtli puhastamine", lk 35</p> <ol style="list-style-type: none"> 3. Lülitage seade välja.

Probleem	Põhjus ja võimalik lahendus
Programm ei käivitu.	<p>4. Kui märgutuli hakkab uuesti põlema, võtke ühendust müügi-järgse teeninduse osakonnaga. → "<i>Klienditeenindus</i>" lk 52</p> <p>Märkus: saate käivitada pesuprogrammi, kui desaktiveerite intel-ligentse doseerimise süsteemi ja doseerite pesuvahendi käsitsi. → "<i>Nupud</i>", lk 23</p>
Seadme ust ei saa avada.	<p>Temperatuur on liiga kõrge. ▶ Oodake, kuni temperatuur on langenud. ▶ → "<i>Programmi tühistamine</i>", lk 31</p> <p>Veetase on liiga kõrge. ▶ Valige vee väljalaskmiseks sobiv programm. → "<i>Programm</i>", lk 25</p> <p>Vooluühenduse viga. ▶ Avage seadme uks hädaolukorras vabastamise mehhanismi kasutades. → "<i>Ukse avamine hädaolukorras</i>", lk 51</p>
Pesuvett ei lasta pesu-masinast välja.	<p>Heitveetoru või vee väljalaskevoolik on blokeeritud. ▶ Puhastage heitveetoru ja/või vee väljalaskevoolik.</p> <p>Heitveetoru või vee väljalaskevoolik on millegi vahele kinni jäänud või sõlmes. ▶ Veenduge, et heitveetoru ja vee väljalaskevoolik ei oleks sõl-mes ega millegi vahele kinni jäänud.</p> <p>Äravoolumpump on ummistunud. ▶ → "<i>Äravoolumpumba puhastamine</i>", lk 37</p> <p>Vee väljalaskevoolik on ühendatud liiga kõrgele. ▶ Paigaldage vee väljalaskevoolik kuni 1 meetri kõrgusele.</p> <p>Pumbakate ei ole korralikult kokku pandud. ▶ Pange pumbakate korralikult kokku.</p> <p>Olete doseerinud liiga suure koguse pesuvahendit. ▶ Kohene meede: segage 1 spl kangapehmedajat 0,5 liitri veega ning valage see käsitsi doseerimise lahtrisse (mitte ka-sutada ülerõivaste, spordirõivaste ega udusulgedest esemete korral). ▶ Kui intelligentne doseerimine on aktiveeritud, vähendage "doseeritavat põhikogust" → lk 34. ▶ Käsitsi doseerimise korral lisage järgmise pesutsükli ajal sama koguse pesu kohta vähem pesuvahendit.</p>

Probleem	Põhjus ja võimalik lahendus
Pesuvett ei lasta pesu- masinast välja.	<p>Vee väljalaskevoolikule on paigaldatud sobimatu pikendus.</p> <p>▶ Eemaldage veevoolikult sobimatud pikendused. → "Seadme ühendamine", lk 14</p>
	<p>Pumbakate ei ole täielikult peale kruvitud.</p> <p>▶ Veenduge, et pumbakate on täielikult seadmesse kruvitud. Pumba katte käepide peab olema vertikaalasendis.</p>
Vesi ei voola, pesuva- hendit ei doseerita.	<p>Te ei ole vajutanud .</p> <p>▶ Vajutage .</p>
	<p>Vee sissevoolufilter on ummistunud</p> <p>▶ Puhastage vee sissevoolufilter.</p>
	<p>Veekraan on kinni.</p> <p>▶ Keerake veekraan lahti.</p>
	<p>Vee sisselaskevoolik on sõlmes.</p> <p>▶ Kontrollige, et voolik ei oleks sõlmes ega kokku murtud.</p>
Tsentrifuugimistsükkel teostatakse mitu korda.	<p>Tasakaalustamata pestavate esemete koguse tuvastamise süsteem kõrvaldab tasakaalustamatuse, jaotades pestavaid esemeid korduvalt ümber.</p> <p>▶ See ei ole rike - teie ei pea midagi tegema.</p>
	<p>Märkus: võimalusel pange trumlisse nii väikeseid kui ka suuri esemeid. See võimaldab pesul tsentrifuugimise ajal paremini jaotuda.</p>
Programmi tööaeg muutub pesutsükli ajal.	<p>Programmi tööaega optimeeritakse elektrooniliselt. See võib muuta programmi tööaega.</p> <p>▶ See ei ole rike - teie ei pea midagi tegema.</p>
	<p>Tasakaalustamata pestavate esemete koguse tuvastamise süsteem kõrvaldab tasakaalustamatuse, jaotades pestavaid esemeid korduvalt ümber.</p> <p>▶ See ei ole rike - teie ei pea midagi tegema.</p>
	<p>Märkus: võimalusel pange trumlisse nii väikeseid kui ka suuri esemeid. See võimaldab pesul tsentrifuugimise ajal paremini jaotuda.</p>
	<p>Kui vahtu on liiga palju, lülitab vahutuvastussüsteem sisse loputustsükli.</p>
	<p>▶ See ei ole rike - teie ei pea midagi tegema.</p>

Probleem	Põhjus ja võimalik lahendus
Trumlis ei ole nähtavat vett.	Trumlis olevat vett ei näe. ▶ See ei ole rike - teie ei pea midagi tegema. ▶ Ärge lisage töötavasse seadmesse vett.
Trummel hakkab pärast programmi käivitamist jõnksutama.	Seda põhjustab mootori sisemine testimine. ▶ See ei ole rike - teie ei pea midagi tegema.
Seade vibreerib ja liigub kohalt tsentrifugimise ajal.	Seade ei ole õigesti tasakaalu seadistatud. ▶ → "Seadme sisselülitamine", lk 16 Seadme jalad ei ole tasakaalu fikseeritud. ▶ Kindlustage seadme jalad. → "Seadme sisselülitamine", lk 16
	Transpordipoldid ei ole eemaldatud. ▶ → "Transpordipoltide eemaldamine", lk 13
Trummel ei pöörle, vesi ei voola sisse.	Seade tuvastab pestavate esemete kogust. ▶ See ei ole rike - teie ei pea midagi tegema. Märkus: pestavate esemete koguse tuvastamiseks võib kuluda kuni kaks minutit.
Tekkinud on palju vahtu	Olete doseerinud liiga suure koguse pesuvahendit. ▶ Kohene meede: segage 1 spl kangapehmedajat 0,5 liitri veega ning valage see käsitsi doseerimise lahtrisse (mitte kasutada ülerõivaste, spordirõivaste ega udusulgedest esemete korral). ▶ Kui intelligentne doseerimine on aktiveeritud, vähendage doseeritavat põhikogust → Lk 34. ▶ Käsitsi doseerimise korral lisage järgmise pesutsükli ajal sama koguse pesu kohta vähem pesuvahendit.
☹ I-DOS ei saa aktiveerida.	Intelligentne doseerimine ei ole selle programmiga kasutatav. ▶ See ei ole rike - teie ei pea midagi tegema. → "Programmi käivitamine intelligentse doseerimise süsteemiga", lk 33 Programm ei võimalda intelligentset doseerimist. Ei ole võimalik lahendada.
Seade ei tsentrifuugi suurel kiirusel.	Valitud on väike tsentrifugimiskiirus. ▶ Järgmisel korral seadistage pesutsükli suurem tsentrifugimiskiirus.  on aktiveeritud. ▶ Valige kangatüübile sobivam programm. Süsteem on tuvastanud tasakaalustamata pesukoguse ja kasutatakse väiksemat tsentrifugimiskiirust, et trumlis olev pesukogus tasakaalustada. ▶ Jaotage pestavad esemed trumlis ümber.

Probleem	Põhjus ja võimalik lahendus
Seade ei tsentrifuugi suurel kiirusel.	<p>Märkus: Kui võimalik, pange trumlisse nii suuri kui ka väikseid esemeid. See võimaldab pesul tsentrifuugimise ajal paremini jaotuda.</p> <p>▶ Käivitage Spin programm.</p>
Tsentrifuugimisprogramm ei käivitu.	<p>Heitveetoru või vee väljalaskevoolik on blokeeritud.</p> <p>▶ Puhastage heitveetoru ja vee väljalaskevoolik</p> <p>Heitveetoru või vee väljalaskevoolik on millegi vahele kinni jäänud või sõlmes.</p> <p>▶ Veenduge, et heitveetoru ja vee väljalaskevoolik ei ole sõlmes ega millegi vahele kinni jäänud.</p>
	<p>See ei ole rike - pesukoguse tasakaalustamise süsteem on tsentrifuugimistsükli peatanud, sest pesu on ebaühtlaselt jaotatud.</p> <p>▶ Jaotage pestavad esemed trumlis ümber.</p> <p>Märkus: Kui võimalik, pange trumlisse nii suuri kui ka väikseid esemeid. See võimaldab pesul tsentrifuugimise ajal paremini jaotuda.</p> <p>▶ Käivitage Spin programm.</p>
Kiire susisev müra.	<p>Vesi uhatakse surve all pesuvahendi sahtlisse.</p> <p>▶ See ei ole rike - tegemist on tavalise töömüraga.</p>
Pikem, mühisev müra enne pesutsükli käivitumist või kangapehmen-daja lisamist.	<p>Intelligentse doseerimise süsteem jaotab pesuvahendit või hooldustooteid.</p> <p>▶ See ei ole rike - tegemist on tavalise töömüraga.</p>
Lühiajaline mühisev müra pärast seadme sisse lülitamist.	<p>Intelligentse doseerimise süsteem katsetab töötamist.</p> <p>▶ See ei ole rike - tegemist on tavalise töömüraga.</p>
Vali müra tsentrifuugimise ajal.	<p>Seade ei ole õigesti tasakaalu seadistatud.</p> <p>▶ → "Seadme tasakaalu seadistamine"; lk 16</p> <p>Seadme jalad ei ole tasakaalu fikseeritud.</p> <p>▶ Kindlustage seadme jalad.</p> <p>→ "Seadme tasakaalu seadistamine"; lk 16</p> <p>Transpordipoldid ei ole eemaldatud.</p> <p>▶ → "Transpordipoltide eemaldamine"; lk 13</p>
Kolksumüra, lõgisemine äravoolupumbas.	<p>Äravoolupumpa on sattunud võõrkehad.</p> <p>▶ → "Äravoolupumba puhastamine"; lk 37</p>
Lürpiv, rütmiline imemishääli.	<p>Äravoolupump on aktiivne, pesuvett pumbatakse välja.</p> <p>▶ See ei ole rike - tegemist on tavalise töömüraga.</p>

Probleem	Põhjus ja võimalik lahendus
Pesuesemed kortsuvad.	<p>Tsentrifuugimiskiirus on liiga suur.</p> <ul style="list-style-type: none"> ▶ Järgmisel korral seadistage pesutsüklile väiksem tsentrifuugimiskiirus. <hr/> <p>Pestavaid esemeid on liiga palju.</p> <ul style="list-style-type: none"> ▶ Järgmisel korral pange seadmesse vähem pestavaid esemeid. <hr/> <p>Valitud on kangatüübile sobimatu programm.</p> <ul style="list-style-type: none"> ▶ Valige kangatüübile sobivam programm.
<p>Tsentrifuugimise tulemus ei ole rahuldav. Pestud esemed on liiga märjad / liiga niisked.</p>	<p>Valitud on väike tsentrifuugimiskiirus.</p> <ul style="list-style-type: none"> ▶ Järgmisel korral seadistage pesutsüklile suurem tsentrifuugimiskiirus. ▶ Käivitage Spin programm. <hr/> <p> on aktiveeritud.</p> <ul style="list-style-type: none"> ▶ Valige kangatüübile sobivam programm. <hr/> <p>Heitveetoru või vee väljalaskevoolik on blokeeritud.</p> <ul style="list-style-type: none"> ▶ Puhastage heitveetoru ja vee väljalaskevoolik. <hr/> <p>Heitveetoru või vee väljalaskevoolik on millegi vahele kinni jäänud või sõlmes.</p> <ul style="list-style-type: none"> ▶ Veenduge, et heitveetoru ja vee väljalaskevoolik ei ole sõlmes ega millegi vahele kinni jäänud. <hr/> <p>Pesukoguse tasakaalustamise süsteem on tsentrifuugimistsükli peatanud, sest pestavad esemed on ebaühtlaselt jaotatud.</p> <ul style="list-style-type: none"> ▶ Jaotage pestavad esemed trumlis ümber. <p>Märkus: kui võimalik, pange trumlisse nii suuri kui ka väikeseid esemeid. See võimaldab pesul tsentrifuugimise ajal paremini jaotuda.</p> <ul style="list-style-type: none"> ▶ Käivitage Spin programm. <hr/> <p>Süsteem on tuvastanud tasakaalustamata pesukoguse ja kasutatakse väiksemat tsentrifuugimiskiirust, et trumlis olev pesukogus tasakaalustada.</p> <ul style="list-style-type: none"> ▶ Jaotage pestavad esemed trumlis ümber. <p>Märkus: kui võimalik, pange trumlisse nii suuri kui ka väikeseid esemeid. See võimaldab pesul tsentrifuugimise ajal paremini jaotuda.</p> <ul style="list-style-type: none"> ▶ Käivitage Spin programm.
Niisketel pestud esemetel on pesuvahendid jäänud.	<p>Pesuvahendid võivad sisaldada veeslahustumatuid aineid, mis jäävad pestud esemetele.</p> <ul style="list-style-type: none"> ▶ Käivitage Rinse programm.

Probleem	Põhjus ja võimalik lahendus
Niisketel pestud esemetel on pesuvahendijäägid.	<p>Intelligentse doseerimise süsteemi jaoturisse on lisatud sobimatut pesuvahendit.</p> <ol style="list-style-type: none"> 1. Kontrollige, kas kasutatud pesuvahend on sobiv. → "Pesuvahendid ja hooldustooted", lk 30 2. Laske jaotur tühjaks. → "Pesuvahendi sahtli puhastamine", lk 35 3. Puhastage jaotur. <p>Täitke jaotur uuesti. → "Vedelpesuvahendi ja kangapehmedaja valamine jaoturitesse", lk 33</p>
Kuivadel pestud esemetel on pesuvahendijäägid.	<p>Pesuvahendi doseeritav põhikogus ei ole õigesti reguleeritud.</p> <p>▶ Kui intelligentne doseerimine on aktiveeritud, vähendage "doseeritavat põhikogust" → lk 34</p> <hr/> <p>Pesuvahendid võivad sisaldada veeslahustumatuid aineid, mis jäävad pestud esemetele.</p> <p>▶ Harjake esemeid pärast pesemist ja kuivatamist.</p> <p>Intelligentse doseerimise süsteemi jaoturisse on lisatud sobimatut pesuvahendit.</p> <ol style="list-style-type: none"> 1. Kontrollige, kas kasutatud pesuvahend on sobiv. → "Pesuvahendid ja hooldustooted", lk 30 2. Laske jaotur tühjaks. → "Pesuvahendi sahtli puhastamine", lk 35 3. Puhastage jaotur. <p>Täitke jaotur uuesti. → "Vedelpesuvahendi ja kangapehmedaja valamine jaoturitesse", lk 33</p>
Kui seadet ei ole korralikult puhastatud.	<p>Põhidoos ei ole õigesti reguleeritud.</p> <p>▶ Kui intelligentne doseerimine on aktiveeritud, vähendage põhidoosi → lk 34.</p> <hr/> <p>Põhidoos ei ole õigesti reguleeritud.</p> <p>▶ Kui intelligentne doseerimine on aktiveeritud, reguleerige põhidoos → lk 34 õigesti.</p> <p>Pesuvahend või hooldustooted on intelligentse doseerimise süsteemi jaoturites paakunud.</p> <ol style="list-style-type: none"> 1. Kontrollige, kas kasutatud pesuvahend on sobiv. → "Pesuvahendid ja hooldustooted", lk 30 2. Laske jaotur tühjaks. → "Pesuvahendi sahtli puhastamine", lk 35 3. Puhastage jaotur. <p>Täitke jaotur uuesti. → "Vedelpesuvahendi ja kangapehmedaja valamine jaoturitesse", lk 33</p>

Probleem	Põhjus ja võimalik lahendus
Kui seadet ei ole korralikult puhastatud.	Intelligentse doseerimise süsteemi jaoturisse on lisatud sobimatut pesuvahendit. <ol style="list-style-type: none"> 1. Kontrollige, kas kasutatud pesuvahend on sobiv. → "Pesuvahendid ja hooldustooted", lk 30 2. Laske jaotur tühjaks. → "Pesuvahendi sahtli puhastamine", lk 35 3. Puhastage jaotur. 4. Täitke jaotur uuesti. → "Vedelpesuvahendi ja kangapehmedaja valamine jaoturitesse", lk 33
Vesi lekib vee sisselaskevoolikust.	Vee sisselaskevoolik ei ole õigesti / tugevasti ühendatud. <ol style="list-style-type: none"> 1. Ühendage veevoolik sisselaskevoolik õigesti. → "Vee sisselaskevooliku ühendamine", lk 14 2. Keerake kruvi kinni.
Vesi lekib vee väljaslaskevoolikust.	Vee väljaslaskevoolik on kahjustunud. ▶ Vahetage kahjustunud vee väljaslaskevoolik välja.
Vesi lekib vee väljaslaskevoolikust.	Vee väljaslaskevoolik ei ole õigesti ühendatud. ▶ Ühendage vee väljaslaskevoolik õigesti. → "Vee väljaslaskeühenduse tüübid", lk 15
Seadmesse on tekkinud ebameeldiv lõhn.	Niiskus ja pesuvahendi jäägid võivad tekitada baktereid. ▶ → "Trumli puhastamine", lk 35 ▶ Kui te seadet ei kasuta, jätke seadme uks ja pesuvahendi sahtel lahti, et jääkvesi saaks aurustuda.
Riidele on pärast programmi Iron Assist kasutamist jäänud märjad plekid.	Riiet on niisutanud trumlist või seadme uksest tilkunud veepiisad. Need tulenevad kas kondenseeritud aurust või eelmise pesuprogrammi niiskusest. ▶ Triikige riided või riputage need kuivama.
Ukse alt lekib vett.	Uks on määrdunud või tihend lekib. ▶ Puhastage uks ja tihend.

18.1 Lahti lukustamine hädaolukorras

Ukse lahti lukustamine

Nõue: äravoolupump on tühi. → lk 37

- 1. TÄHELEPANU!** Väljavoolav vesi võib põhjustada varalist kahju.
- ▶ Ärge avage seadme ust, kui näete, et vesi voolab läbi klaasi. Tõmmake hädaolukorra vabastusnupp tööriista abil allapoole ja vabastage see.

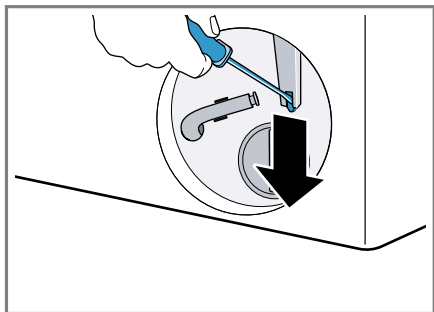

- ✓ Ukselukk on nüüd lahti lukustatud.
- 2.** Sisestage hooldustööde klapp ja lukustage see oma kohale.
 - 3.** Sulgege hooldustööde klapp.

19 Transport, hoiustamine ja kasutuselt kõrvaldamine

19.1 Seadme eemaldamine

- 1.** Keerake veekraan kinni.
- 2.** Vee sisselaskevooliku tühjendamine.
- 3.** Lülitage seade välja.
→ "Seadme väljalülitamine", lk 32
- 4.** Tõmmake pistik pesast välja.
- 5.** Laske ülejäänud pesuvesi välja.
→ "Äravoolupumba puhastamine", lk 37
- 6.** Ühendage voolikud küljest lahti.
- 7.** Tühjendage jaoturid.

19.2 Transpordipoltide sisestamine

Kindlustage seade transportimise ajaks, kasutades selleks transpordipolte, et vältida kahjustusi.

- 1.** Vajadusel kasutage kaitsekattete eemaldamiseks kruvikeerajat.

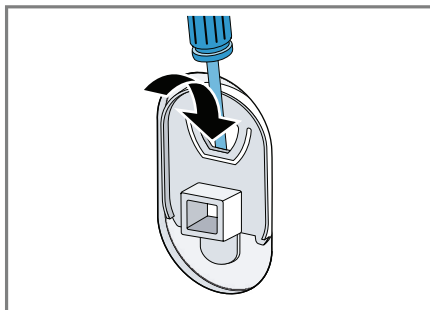

Hoidke kaitsekatted alles.

- 2.** Paigaldage neli transpordipolti.
→ "Transpordipoltide eemaldamine", lk 13.

19.3 Seadme uuesti kasutamine

- ▶ Lisateavet vt
→ "Paigaldamine ja ühendamine", lk 12
ja
→ "Enne esimest kasutuskorda", lk 16.

19.4 Seadme kasutuselt kõrvaldamine

Vana seadme ringlusse andmisel eraldatakse sellest hinnalised toormaterjalid.

HOIATUS!

Tervisekahjustuste oht!

Lapsed võivad end seadmesse lukustada ja enda elu ohtu seada.

- ▶ Ärge paigaldage seadet ukse taha, sest see võib seadme ukse blokeerida või selle täielikku avamist takistada.
 - ▶ Kui seade on muutunud kasutuskõlbmatuks, tuleb selle toitejuhe eemaldada. Tõmmake pistik pesast välja, lõigake toitejuhe seadme küljest ära ja lõhkuge seadme ukse lukk, nii et seadme ust ei saa enam sulgeda.
1. Tõmmake seadme pistik pesast välja.
 2. Lõigake seadme toitejuhe küljest.
 3. Kõrvaldage seade kasutusest keskkonnasäästlikul viisil.
Sellekohast teavet saate seadme edasimüüjalt või kohalikust omavalitsusest.



See seade on tähistatud vastavalt Euroopa direktiivile 2012/19/EÜ elektri- ja elektroonikaseadmete jäätmete kohta (WEEE). Selle direktiiviga sätestatakse kogu ELi hõlmav raamistik kasutuskõlbmatuks muutunud seadmete tagastamise ja ümbertöötlemise kohta.

20 Klienditeenindus

Seadme funktsioonidele vastavaid originaalvaruosid vastavalt saab soetada klienditeeninduskeskusest vähemalt 10 aastat alates kuupäevast, millal seade Euroopa Majanduspiirkonnas turule tuli.

Märkus: garantiiajal on klienditeeninduskeskuse abi tasuta.

Täpset teavet teie riigis kehtiva garantiiaja ja garantiitingimuste kohta saate klienditeenindusest, toote edasimüüjalt ja meie veebilehelt. Klienditeenindusse helistades peate ütlema oma seadme tootenumbri (E-number) ja tootmisseria numbrit (FD-number).

Klienditeeninduskeskuste kontaktid leiate kaasasolevast klienditeeninduskeskuste kataloogist või meie veebisaidilt.

20.1 Tootenumber (E-number) ja tooteseeria number (FD-number)



Tootenumbri (E-number) ja tooteseeria numbrit (FD-number) leiate seadme andmeplaadilt. Sõltuvalt mudelist asub seadme andmeplaat:

- seadme ukse siseküljel,
- hooldustööde klapi siseküljel,
- seadme tagaküljel.

Märkige oma seadme vastavad andmed ja klienditeeninduskeskuse telefoninumber üles, et need oleksid hõlpsasti kättesaadavad.

21 Elektritarbimise väärtused

Alljärgnev teave on toodud vastavalt ELi ökodisaini määrusele. Programmide (v.a **Eco 40-60**) väärtused on ainult ligikaudsed ja need on kindlaks määratud vastavalt kehtivale standardile EN60456. Seetõttu on automaatse doseerimise funktsioon desaktiveeritud. Märkus võrdluskatse kohta: desaktiveerige automaatse doseerimise funktsioon, välja arvatud juhul, kui see funktsioon on katse eesmärk.

Programm	Pesukogus (kg)	Programmi tööaeg (tundides) ¹	Energiakulu (kWh) ¹	Veekulu (l) ¹	Maksimumtemperatuur (°C) 5 min ¹	Tsentrifuugimiskiirus (p/min) ¹	Jääknisikus (%) ¹
Eco 40- 60 ⁰	9,0	3:48	0,950	80,0	38	1351	51,00
Eco 40- 60 ⁰	4,5	2:54	0,360	40,0	27	1351	51,00
Eco 40- 60 ⁰	2,5	2:30	0,180	30,0	22	1351	52,00
Cottons 20°C	9,0	3:44	0,400	98,0	23	1400	50,00
Cottons 40°C	9,0	3:44	1,290	98,0	44	1400	50,00
Cottons 60°C	9,0	3:44	1,750	98,0	60	1400	50,00
Cottons 40°C + 	9,0	4:14	1.330	110.0	44	1400	50.00
Easy Care 40°C	4,0	2:37	0,800	61,0	44	1200	30,00
Mix 40°C	4,0	1:05	0,640	44,0	42	1400	53,00
 Wool / Handwach 30°C	2,0	0:41	0,300	48,0	29	800	26,00

¹ Tegelikud väärtused võivad siintoodud väärtustest erineda sõltuvalt järgmistest teguritest: veesurve, -karedus ja -temperatuur, ümbritseva keskkonna temperatuur, pestavate esemete tüüp, kogus ja määrumisaste, kasutatud pesuvahend, voolukõikumised ja valitud lisafunktsioonid.

² Külma veega (15 °C).katseprogramm vastavalt ELi ökodisaini direktiivile ja ELi energiamärgise määrusele..

22 Tehniline spetsifikatsioon

Siit leiate teabe ja arvulised väärtused oma seadme kohta.

Seadme kõrgus	84,5 cm
Seadme laius	59,8 cm
Seadme sügavus	59,0 cm
Seadme sügavus suletud uksega	63,6 cm
Seadme sügavus avatud uksega	107,3 cm
Kaal	73,5 kg
Maksimaalne koormus	9,0 kg
Toitepinge	220–240 V, 50 Hz
☰ Minimaalne paigalduskaitse	10 A
Nimivõimsus	2300 W
Elektrikulu	<ul style="list-style-type: none"> ■ Väljalülitatud režiim: 0,15 W ■ Ooterežiim: 0,50 W
Veesurve	<ul style="list-style-type: none"> ■ Miinimum: 100 kPa (1 baar) ■ Maksimum: 1000 kPa (10 baari)
Vee sisselaskevo- oliku pikkus	150 cm
Vee väljalaskevo- oliku pikkus	150 cm
Toitejuhtme pikkus	210 cm

Rohkem teavet oma seadme kohta leiate veebilehelt <https://eprel.ec.europa.eu/qr/16288971>¹. See veebiaadress on seotud ametliku EU EPREL tooteandmebaasiga.

¹ Kehtib ainult Euroopa Majanduspiirkonna riikidele

Kallis klient,

Sõltumata teie elukohast on meie klienditeenindus alati teie käeulatuses ja üks meie hooldustehnikutest vastutab just teie piirkonna eest.

Meie soovitus teile:

Palun kontrollige enne klienditeenindusse helistamist, kas saate oma seadme töös tekkinud häire kõrvaldamisega iseseisvalt hakkama. Nii hoidute kohustusest maksta hooldustehniku viisiidist tulenevat väljakutsetaset. Vastavad nõuanded leiате oma seadme kasutusjuhendist.

Meil on hea meel teid aidata – kiiresti, asjatundlikult ja mõistliku hinnaga!

Meie kvalifitseeritud hooldustehnikud on teie käsutuses igas riigis. Neil on olemas vajalikud originaalvaruosad kõikide seadmete remontimiseks. See säästab aega ja kulutusi.

Rike? See saab kõrvaldatud!



Käesolevas voldikus on toodud klienditeeninduste aadressid ja **telefoninumbrid** riikide kaupa.

Järgnevate andmete edastamisega saate oma probleemi lahendamist veelgi kiirendada.

Palun edastage meile järgnev info:

1. Oma täpne **aadress ja telefoninumber**
2. Täpne **probleemi kirjeldus**
3. **Ostukuupäev**
4. Tootenumber (**E-number**) tüübisildilt
5. Tootmiskuupäev (**FD-number**) tüübisildilt

Seadme tüübisildi näide

E-NR. XYZ1234/00		FD2202
GUD1442	0 705 144 811	
GEFRIERGERÄT DIN 8953	KLASSE N	BRUTTOVOLUMEN 134 l NUTZVOLUMEN 113 l
GEFRIERVERMÖGEN 17 Kg/24h		
KOMPRESSOR 220-240 V ~ 50 Hz 120 W		
KÄLTEMITTEL R12 0,140 Kg		
ZUL. BETRIEBSÜBERDRUCK 40/15 bar	EIGENSICHER	
 TYP GU SD 14.1	made in Germany	
 		

Vaadake oma seadme kasutusjuhendist, kus asub teie seadme tüübisilt.

Käesolevas voldikus loetletud teeninduskeskused on ette nähtud ainult meie ametlike kohalike edasimüüjate kaudu müüdüd seadmete hooldamiseks ja remontimiseks.

Sellel põhjal püüame me vajadusel hankida varuosi ja sooritada vajalikke remonttöid ka teistes riikides ostetud ning kaudsel teel imporditud seadmetele.

Garantii tingimused

Sellele seadmele antava garantii tingimused määrab kindlaks meie edasimüüja selles riigis, kus seadet müüakse. Täpsemat infot garantii tingimuste kohta saate igal hetkel seadme edasimüüjalt/ kauplusest, kellelt te oma seadme ostsite, või meie ametlikust müügiesindusest teie riigis. Garantiiõuete korral peab esitama ostukviitungi.

Eesti / Estonia

TEENINDUSKESKUSED

Eliser OÜ

Mustamäe tee 24

10621 Tallinn

Telefon: +372 665 0090

hooldus@eliser.ee

www.kodumasinatereмонт.ee

Renerki Kaubanduse OÜ

Euronics Teenindus

Remondi küsimustes võite pöörduda üle Eesti asuvasse Euronicsi kauplustesse.

Telefon: +372 640 6400

klienditeenindus@renerk.ee

jarelteenindus@euronics.ee

www.renerk.ee