



Electrolux



electrolux.com/register



EW6F3414UE

ET Kasutusjuhend | **Pesumasin**



Tere tulemast Electroluxi kasutajate hulka! Aitäh, et valisite meie seadme.



nõuandeid, brošüüre, tõrkeotsingu, remondi- ja hooldusteavet:
www.electrolux.com/support

Jäetakse õigus teha muutusi.

SISUKORD

1. OHUTUSTEAVE.....	2
2. OHUTUSJUHISED.....	4
3. TOOTE KIRJELDUS.....	6
4. TEHNILISED ANDMED.....	7
5. PAIGALDAMINE.....	7
6. TARVIKUD.....	11
7. JUHTPANEEL.....	11
8. VALIKUKETAS JA NUPUD.....	13
9. PROGRAMMID.....	16
10. SEADED.....	20
11. ENNE ESIMEST KASUTAMIST.....	21
12. IGAPÄEVANE KASUTAMINE.....	21
13. VIHJEID JA NÄPUNÄITEID.....	26
14. PUHASTUS JA HOOLDUS.....	27
15. VEAOTSING.....	33
16. TARBIMISVÄÄRTUSED.....	36
17. KIIRJUHEND.....	38
18. JÄÄTMEKÄITLUS.....	39

1. ⚠ OHUTUSTEAVE



Enne seadme paigaldamist ja kasutamist lugege kaasasolev juhend tähelepanelikult läbi.

Tootja ei vastuta kehavigastuste ega varalise kahju eest, mis on tingitud paigaldus- või kasutusnõuete eiramisest. Hoidke kasutusjuhendit kindlas ja kättesaadavas kohas, et saaksite seda vajadusel vaadata.

1.1 Laste ja haavatavate inimeste turvalisus

- Vähemalt 8-aastased ja vanemad lapsed ning piiratud füüsiliste, sensorsete või vaimsete võimete või väheste kogemuste ja teadmistega isikud tohivad seda seadet

kasutada järelevalve all või kui neid on õpetatud seadet ohutul viisil kasutama ja mõistma kaasnevaid ohte.

- Lapsed vanuses 3 kuni 8 aastat ning raske või keerulise puudega isikud tuleks hoida seadmest eemal, kui neil ei saa pidevalt silma peal hoida.
- Alla 3-aastased lapsed tuleks seadmest eemal hoida, kui täiskasvanu nende tegevust ei jälgi.
- Tuleb jälgida, et lapsed seadmega ei mängiks.
- Hoidke pakendimaterjal lastele kättesaamatus kohas ja kõrvaldage see nõuetekohaselt.
- Hoidke pesuained lastele kättesaamatuna.
- Hoidke lapsed ja lemmikloomad seadmest eemal, kui selle uks on lahti.
- Kui seadmel on olemas laste ohutusseade, tuleks see sisse lülitada.
- Lapsed ei tohi ilma järelevalveta seadet puhastada ega hooldustoiminguid läbi viia.

1.2 Üldine ohutus

- See seade on ette nähtud ainult koduse masinpestava pesu pesemiseks.
- See seade on ettenähtud kasutamiseks kodumajapidamise siseruumides.
- Seda seadet võib kasutada kontorites, hotellide külalistetubades, hommikusöögiga külalistetubades, talumajapidamistes ja muudes sarnastes majutusruumides, kui selline kasutamine ei ületa (keskmist) kodumajapidamise kasutuskoormusi.
- Ärge muutke seadme tehnilisi omadusi.
- Seadme maksimaalne pesukogus on 10 kg. Ärge ületage igale pesuprogrammile ette nähtud maksimumkogust (vt jaotist "Programmide").
- Kasutatav veesurve veevarustuse ühenduskoha sisenemispunktis peab olema vahemikus 0,5 baari (0,05 MPa) kuni 10 baari (1,0 MPa).

- Põhjal olevaid ventilatsiooniaspeid ei tohi vaipkatte, mati või muu taolise materjaliga tõkestada.
- Seadme veevarustusega ühendamisel tuleb kasutada uusi kaasasolevaid voolikukomplekte või volitatud hoolduskeskusest saadud uusi voolikukomplekte.
- Vanu voolikukomplekte ei tohi kasutada.
- Kui toitejuhe on vigastatud, laske see elektriohutuse tagamiseks välja vahetada tootja, selle volitatud hoolduskeskuse või vastavat kvalifikatsiooni omava isiku poolt.
- Enne mistahes hooldust lülitage seade välja ja eemaldage toitepistik pistikupesast.
- Ärge kasutage seadme puhastamiseks kõrgsurve vee- ega aurupihustit.
- Puhastage seadet niiske lapiga. Kasutage ainult neutraalseid pesuaineid. Ärge kasutage abrasiivseid vahendeid, küürimiskäsnu, lahusteid ega metallesemeid.

2. OHUTUSJUHISED

2.1 Paigaldamine



Paigaldamisel tuleb järgida kehtivaid kohalikke eeskirju.

- Eemaldage kogu pakend ja transpordipoldid, sealhulgas kummihari koos plastist vahepuksiga.
- Pange transpordipoldid kindlasse kohta hoiule. Kui seadet tahetakse teise kohta viia, tuleb transpordipolte kasutada trumli paigalekinnitamiseks, et vältida seadme kahjustamist.
- Kuna seade on raske, olge selle liigutamisel ettevaatlik. Kasutage töökindaid ja kinnisi jalanõusid.
- Järgige seadmega kaasasolevaid paigaldusjuhiseid.
- Kahjustatud seadet ei tohi paigaldada ega kasutada.
- Ärge paigutage seadet kohta, kus temperatuur jääb alla 0 °C või kohta, kus see puutub kokku välisõhuga.

- Seadme alla jääv põrand peab olema sile, stabiilne, kuumakindel ja puhas.
- Veenduge, et seadme ja põranda vahel oleks tagatud õhuringlus.
- Kui te seadme püsivalt oma kohale asetate, jälgige loodi kasutades, et see oleks täiesti rõhtsalt. Vastasel juhul tõstke või langetage tugijalgu.
- Ärge paigaldage seadet põrandas oleva äravoolukoha peale.
- Ärge pritsige seadmele vett ega laske sel kokku puutuda liigse niiskusega.
- Ärge paigaldage seadet kohta, kus selle ust ei saa täielikult avada.
- Ärge asetage seadme alla võimaliku lekkevee kogumiseks anumaid. Sobivate tarvikute kohta saate lisateavet volitatud teeninduskeskusest.

2.2 Elektriühendus

HOIATUS!

Tulekahju- ja elektrilöögioht.

- HOIATUS: See seade on ette nähtud paigaldamiseks/ühendamiseks hoone maandatud ühendusega.
- Kasutage alati nõuetekohaselt paigaldatud elektriohutut pistikupesaga.
- Kontrollige, kas andmeplaadil olevad elektriandmed vastavad teie kohaliku vooluvõrgu näitajatele.
- Ärge kasutage mitmikpistikuid ega pikenduskaableid.
- Veenduge, et te ei vigastaks toitepistikut ega -juhete. Kui seadme toitekaabel tuleb välja vahetada, siis pöörduge meie hoolduskeskusse.
- Ühendage toitepistik seinakontakti alles pärast paigalduse lõpuleviimist. Veenduge, et pärast paigaldamist säilib juurdepääs toitepistikule.
- Ärge katsuge toitejuhet ega toitepistikut märgade kätega.
- Seadet vooluvõrgust eemaldades ärge tõmmake toitekaablist. Võtke alati kinni pistikust.

2.3 Veeühendus

- Sissetuleva vee temperatuur ei tohi ületada 25 °C.
- Vältige veevoolikute kahjustamist.
- Enne ühendamist uute või pikalt kasutamata torudega või pärast parandustöid või uute seadeldiste (nt veemõõdikute) paigaldamist laske veel mõnda aega voolata, kuni see on puhas ja selge.
- Seadme esmakordsel kasutamisel ja pärast seda kontrollige, ega kuskil pole lekkeid.
- Ärge kasutage pikendusvoolikut, kui sisselaskevoolik on liiga lühike. Sisselaskevooliku asendamiseks pöörduge volitatud teeninduskeskuse poole.
- Seadme lahtipakkimisel on võimalik, et vesi voolab tühjendusvoolikust välja. Selle põhjuseks on tehases läbi viidud seadme testimine koos veega.
- Tühjendusvoolikut saate pikendada maksimaalselt 400 cm-ni. Teise tühjendusvooliku ja pikenduse saamiseks pöörduge volitatud teeninduskeskusesse.
- Pärast paigaldamist veenduge, et on tagatud juurdepääs kraanile.

2.4 Kasutamine

HOIATUS!

Vigastuse, elektrilöögi, tulekahju, põletuste või seadme kahjustamise oht!

- Järgige pesuainepakendil olevaid ohutusjuhiseid.
- Ärge pange tuleohtlikke või tuleohtliku ainega märgunud esemeid seadmesse, selle lähedusse ega peale.
- Ärge peske masinas riideesemeid, mis on õlised, rasvased või määrdeainetega määrduvad. See võib kahjustada määrduvat pesumasina kummist osi. Enne masinasse panekut tuleks selliseid esemeid eelnevalt käsitsi pesta.
- Ärge puudutage klaasust, kui programm töötab. Klaas võib minna kuumaks.
- Kõik metallist esemed peavad olema riiete küljest eemaldatud.

2.5 Hooldus

- Seadme parandamiseks võtke ühendust volitatud teeninduskeskusega. Kasutage ainult originaalvaruosi.
- Pidage meeles, et kui olete parandanud seadet ise või lasknud seda teha ebapädeval isikul, võib see kahjustada seadme ohutust ja muuta garantii kehtetuks.
- Pärast mudeli tootmise lõpetamist on 10 aasta jooksul saadaval järgmised tagavaraosad: mootorid ja mootoriharjad, mootori ja trumli ülekanned, pumbad, amortisaatorid ja vedrud, pesutrummel, trumliiraam ja vastavad kuullaagrid, kuumutid ja kuumutuselemendid, torud ja nende juurde kuuluvad tarvikud, sealhulgas voolikud, ventiilid, filtrid ja veesulgurid, trükkplaadid, elektroonilised ekraanid, surveülilid, termostaadid ja sensorid, tarkvara ja püsivara, sealhulgas seadistatud tarkvara, uks, uksehing ja -tihendid, muud tihendid, ukse lukumehhanism, plastikust lisatarvikud, näiteks pesuainekaotid. Pidage meeles, et mõned varuosad on saadaval ainult ametlikele parandajatele ning et mõned varuosad ei pruugi kõigile mudelitele sobida.
- Teave selles seadmes olevate lampide ja eraldi müüdavate varulampide kohta:

Need lambid taluvad ka koduste majapidamisseadmete äärmuslikumaid tingimusi, näiteks temperatuuri, vibratsiooni, niiskust või on mõeldud edastama infot seadme tööoleku kohta. Need pole mõeldud kasutamiseks muudes rakendustes ega sobi ruumide valgustamiseks.

2.6 Jäätmekäitlus

⚠ HOIATUS!

Vigastus- või lämbumisohu.

- Eemaldage seade vooluvõrgust ja veevarustusest.
- Lõigake elektrijuhe seadme lähedalt läbi ja visake ära.
- Eemaldage uksekäepide, et vältida laste või lemmikloomade trumliste löksujäämist.
- Seadme äraviskamisel tuleb järgida elektri- ja elektrooniliste jäätmete kõrvaldamise (WEEE) kohalikke eeskirju.

3. TOOTE KIRJELDUS

3.1 Seadme ülevaade

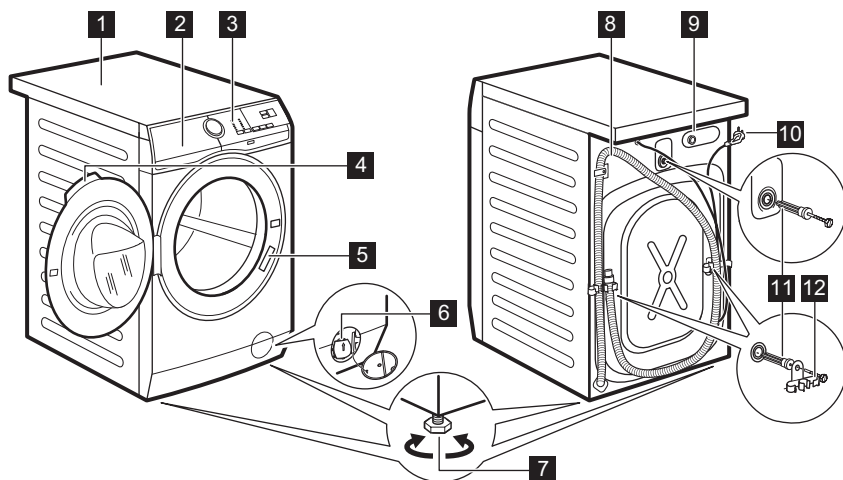

- 1** Tööpind
- 2** Pesuaine jaotur
- 3** Juhtpaneel
- 4** Ukse käepide
- 5** Andmesilt
- 6** Tühjenduspumba filter
- 7** Jalad seadme loodimiseks

- 8** Tühjendusvoolik
- 9** Sisselaskevooliku ühendus
- 10** Toitekaabel
- 11** Transpordipoldid
- 12** Voolikutugi

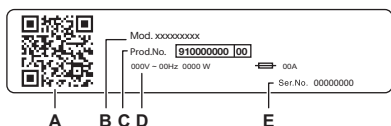

Teave andmeplaadil:

- A. QR-KOOD
- B. Mudeli nimi
- C. Toote number
- D. Elektrilised klassifitseerimised
- E. Seerianumber

Toote registreerimiseks ja sellest suurima kasu saamiseks skannige seadmel olev **QR-kood**.

- Juurdepääs oma seadme üksikasjadele, dokumentatsioonile ja artiklitele selle kohta, kuidas parimaid funktsioone kasutada (Kasutusjuhend on saadaval ka electrolux.com/manuals)
- Hankige kasutusnõuandeid, tõrkeotsingu teavet, hooldus- ja remonditeavet (saadaval ka electrolux.com/support)
- Ostke oma seadmele lisatarvikuid, kulumaterjale ja originaalvaruosi (saadaval ka electrolux.com/shop)

4. TEHNILISED ANDMED

Möödud	Laius/ kõrgus/ kogusügavus	59,7 cm /84,7 cm /65,8 cm
Elektriühendus	Pinge Koguvõimsus Kaitse Sagedus	230 V 2100 W 10 A 50 Hz
Kaitsetase tahkete osakeste ja niiskuse juurdepääsu eest on tagatud kaitsekatttega, välja arvatud juhtudel, kus madalpingeseadmel puudub kaitse niiskuse eest		IPX4
Veesurve	Minimaalne Maksimaalne	0,5 bar (0,05 MPa) 10 bar (1,0 MPa)
Veevarustus ¹⁾		Külm vesi
Maksimumkogus	Cotton (Puu villane)	10 kg
Pöörlemiskiirus	Maksimaalne tsentrifuugimiskiirus	1351 p/min

¹⁾ Ühendage vee sisselaskevoolik 3/4" keermega kraani külge.

5. PAIGALDAMINE

HOIATUS!

Vt ohutust käsitlevaid peatükke.

5.1 Lahtipakkimine

1. Avage uks. Eemaldage trumlist kõik esemed.

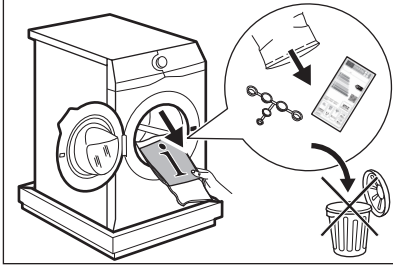

Seadmega kaasasolevad tarvikud võivad mudelist olenevalt olla erinevad.

2. Pange pakkeelement seadme taha põrandale ja asetage seade tagumise küljega seejärel ettevaatlikult selle peale. Eemaldage alaosast polüstüreenist kaitse.

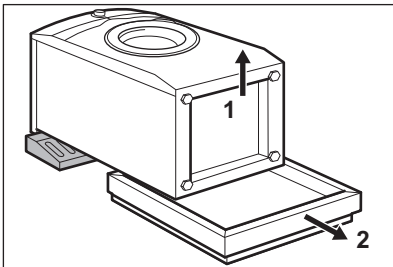

ETTEVAATUST!

Ärge pange pesumasinat maha esikülje ees.

3. Seadke seade uuesti püstisesse asendisse. Eemaldage toitekaabel ja tühendusvoolik vooliku hoidikute küljest.

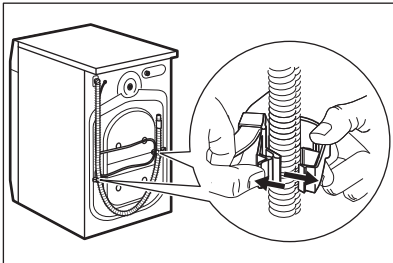

⚠ HOIATUS!

On võimalik, et näete, kuidas vesi väljub tühendusvoolikust: See on tingitud asjaolust, et seadet on tehases testitud.

4. Eemaldage kolm transpordipolti ja tõmmake välja plastikust vahepuksid.

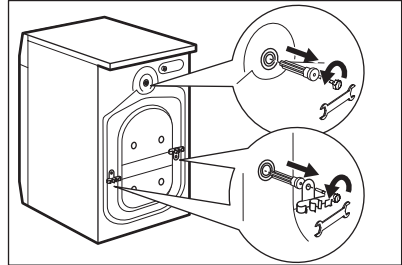

Soovitav on pakend ja transpordipoldid võimaliku hilisema transportimise tarbeks alles hoida.

5. Pange aukudesse plastikkorgid, mille leiata kasutusjuhendiga kaasnenud kotist.

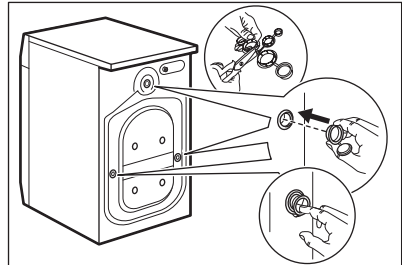

5.2 Paigaldusinfo

Paigaldamine ja loodimine

Reguleerige seadme asendit, et vältida vibratsiooni, müra ja liikumist seadme töötamise ajal.

1. Paigaldage seade tasasele ja kõvale põrandale. Seade peab olema loodis ja stabiilne. Kontrollige, et masin ei puutuks vastu seina või köögikappe ja veenduge, et õhk saaks seadme ümber vabalt liikuda.

2. Tasakaalustamiseks lõdvendage või pingutage tugijalgu. Kõik tugijalad peavad olema tugevalt vastu põrandat.

⚠ HOIATUS!

Tasakaalu reguleerimiseks ärge asetage seadme tugijalgade alla pappi, puitu või muid sarnaseid materjale.

Sisselaskevoolikud

⚠ ETTEVAATUST!

Veenduge, et voolikud on täiesti terved ja et ühenduskohad ei leki. Ärge kasutage pikendusvoolikut, kui sisselaskevoolik on liiga lühike. Sisselaskevooliku asendamisega seotud teabe saamiseks pöörduge teeninduskeskuse poole.

1. Vajadusel ühendage vee sisselaskevoolik seadme tagaküljele. Tavaliselt on see juba tehases paigaldatud.

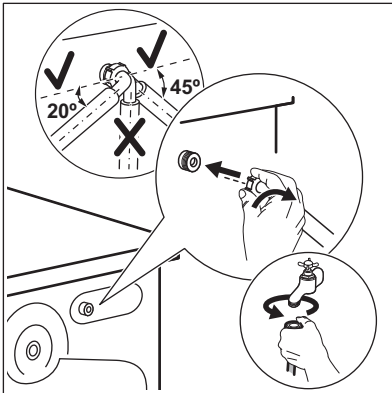

2. Paigutage voolik vasakule või paremale, sõltuvalt veekraani asukohast. Sisselaskevoolik ei tohi asetseda vertikaalasendis.
3. Vajadusel lõdvendage õige asendi saavutamiseks rõngasmutrit.
4. Ühendage vee sisselaskevoolik 3/4" keermega külmaveekraani külge.
5. Mõned mudelid võivad sisaldada vee sulgemisseadmega sisselaskevoolikut. See seade hoiab ära veelekked vooliku loomuliku vananemise tõttu. Aknas olev sektor näitab seda viga **A**. Selle ilmnmisel sulgege veekraan ja võtke vooliku asendamiseks ühendust volitatud teeninduskeskusega.

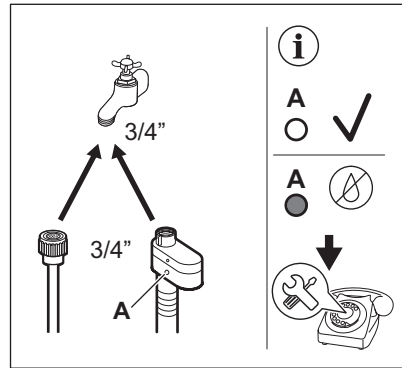

⚠ HOIATUS!

Sissetuleva vee temperatuur ei tohi ületada 25 °C.

Vee äravool

Tühjendusvoolik peaks asetsema kõrgusel mitte vähem kui 60 cm ja mitte rohkem kui 100 cm.

ⓘ

Tühjendusvoolikut saate pikendada maksimaalselt 400 cm-ni. Muu tühjendusvooliku ja pikenduse ostmiseks pöörduge volitatud hoolduskeskusesse.

Veenduge, et tühjendusvoolik moodustab silmuse, mis takistab osakeste liikumist seadmest valamusse.

Ühendage tühjendusvoolik äravoolutoruga ja kinnitage see klambriga. Veenduge, et tühjendusvoolik moodustab silmuse, mis takistab osakeste liikumist seadmest valamusse.

Pange voolik otse sisseehitatud tühjendustorusse ruumi seinale ja kinnitage see klambriga.

Ilma plastikust voolikujuhikuta, valamu äravoolutorule – ühendage tühjendusvoolik valamu äravoolutoruga ja kinnitage see klambriga.

Tühjendusvooliku saab painutada U-kujuliseks ja asetada ümber plastjuhiku. Valamu serval – kinnitage juhik veekraanile või seinale.



Veenduge, et plastikust juhik ei liigu, kui seadet tühjendatakse, ja et tühjendusvooliku otsa ei ole vette lükatud. Seadmesse võib tekkida musta vee tagasivool. Ostke tarvikuid volitatud tarnijalt.

Ventilatsiooniavaga püstikorusse – sisestage tühjendusvoolik otse äravoolutorusse või püstikutorusse



Tühjendusvooliku ots peab alati olema ventileeritud, s.t et tühjendustoru sisediameeter (min 38 mm - min. 1.5") peab olema tühjendusvooliku välisdiameetrist suurem.

Tühjendusvooliku saab ühendada erinevatel viisidel:

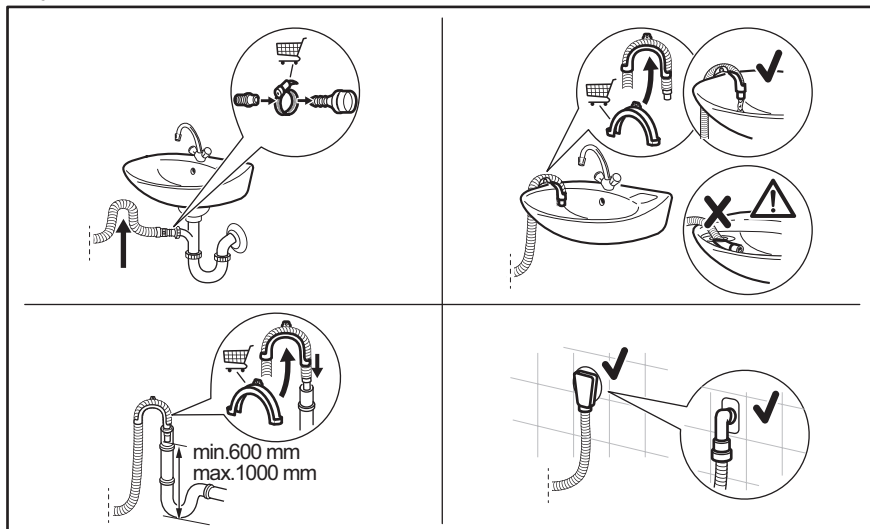

(*) Võidakse muuta ilma ette teatamata.

5.3 Elektriühendus

Kui paigaldustööd on lõpetatud, võite toitejuhtme seinakontakti ühendada.

Vajalikud elektrinäitajad leiata seadme ukse siseküljel olevalt andmesildilt ja jaotisest "Tehnilised andmed". Veenduge, et need vastavad teie toitevõrgu näitajatele.

Kontrollige, ete teie kodune elektrivõrk suudab maksimumkoormusele vastu pidada; arvestage siinjuures ka teisi kasutatavaid seadmeid.

Ühendage seade maandatud pistikupesaga.

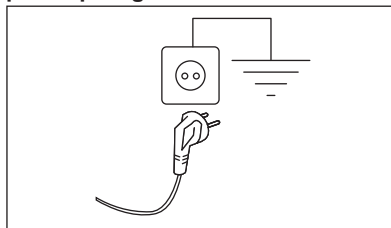

Pärast seadme paigaldamist tuleb tagada hõlbus juurdepääs toitekaablile.

Seadmega seotud elektritööde läbiviimiseks pöörduge meie volitatud klienditeeninduse poole.

Tootja ei vastuta ühegi kahjustuse või vigastuse eest, mis on tingitud eelnimetatud ohutusmeetmete eiramisest.

6. TARVIKUD

6.1 Kinnitusplaadikomplekt

Kui paigaldate seadme sokliile, mis pole AEG'i poolt tarnitud, kinnitage see kinnitusplaatide abil.

Lugege tähelepanelikult tarvikuga kaasasolevaid juhiseid.

6.2 Tornpaigalduskomplekt

Trummelkuivati võib paigaldada pesumasina peale **ainult juhul, kui kasutate õiget tornpaigalduskomplekti.**

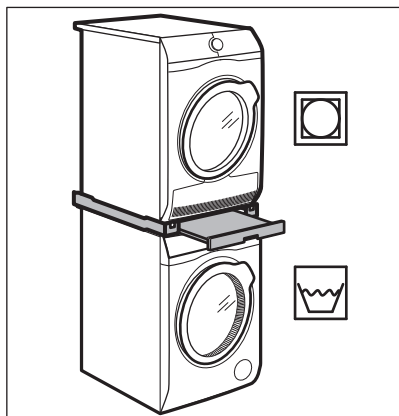

⚠ HOIATUS!

Ärge paigaldage trummelkuivatit pesumasina alla. Veenduge tornpaigalduskomplekti sobivuses, kontrollides oma seadmete sügavust.

6.3 Alus koos sahtliga

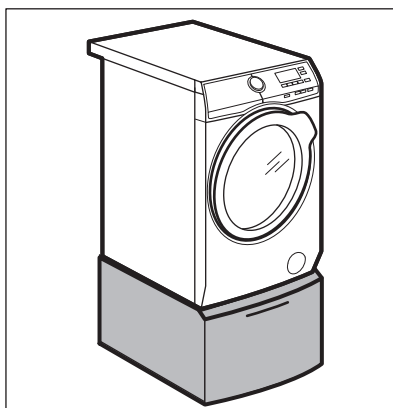

Seadme töstmiseks ja pesu sissepaneku ja väljavõtmise hõlbustamiseks. Sahtel on sobilik koht näiteks käterätikute või puhastusvahendite jmt hoidmiseks.

7. JUHTPANEEL

7.1 Eriomadused

Teie uus pesumasin vastab kõigile kaasaegsetele nõuetele vee, energia ja pesuaine tõhusa tarbimise ja kasutamise ning riiete säästliku hoolduse osas.



- **SensiCare System** süsteem tuvastab 30 sekundi jooksul pesu kaalu ja valib programmi kestuse. Pesuprogramm kohandatakse vastavalt pesu kogusele ja kanga tüübile, kulutades aega, energiat ja vett täpselt niipalju kui tarvis. Täiendava

teabe saamiseks lugege jaotist "SensiCare pesukoguse tuvastamine".

- **UniversalDoseSahtel** kus on igale pesuvahendi tüübile mõeldud lahter, sealhulgas PODS®-i jaoks mõeldud lahter, on varustatud süsteemiga, mis suudab pesuvahendit optimaalselt jaotada ja segada ning pärast iga tsüklit pesuainejäägid lahustada.
- Tänu Soft Plus-valikule suunatakse pesupehmemendi pesule ühtlaselt ja põhjalikult riidekiududesse, tagades sel moel riiete täiusliku pehmuse.

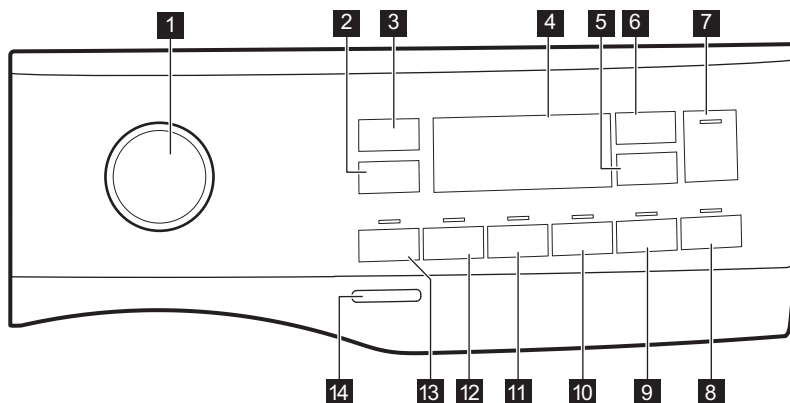







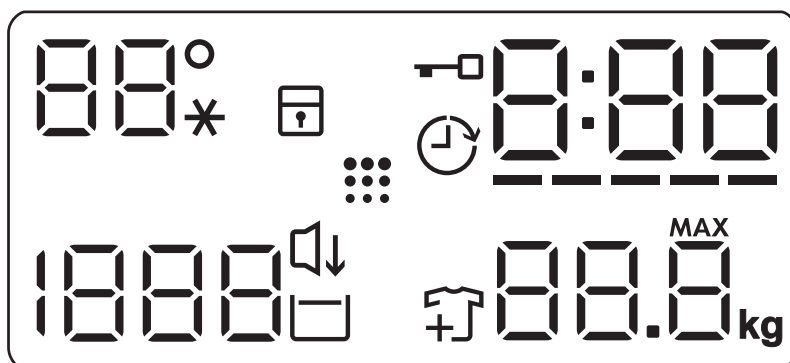



7.2 Juhtpaneeli kirjeldus



- | | |
|--|--|
| 1 Programminupp | 9 Easy Iron puutenupp |
| 2 Spin vähendamisvalikute puutenupp | 10 Silent puutenupp  |
| 3 Temp. puutenupp | 11 Extra Rinse puutenupp |
| 4 Ekraan | 12 Stains puutenupp |
| 5 Delay Start puutenupp | 13 Prewash puutenupp |
| 6 Time Manager puutenupp | 14 On/Off surunupp |
| 7 Start/Pause puutenupp  | |
| 8 Pods® puutenupp | |

7.3 Ekraan



	Temperatuuriala: Temperatuuri indikaator Külma vee indikaator
	Lapseluku indikaator.
	Viitkäivituse indikaator.
	Lukustatud ukse indikaator.
	<p>Digitaalne indikaator võib näidata:</p> <ul style="list-style-type: none"> • Programmi kestust (nt 2:40). • Viivitusaeg (nt 2h). • Tsükli lõppu (0:00). • Hoiatuskoodi (nt E20). • Seadme kogu töötundide arvu näit. Lisateavet leiate jaotise „Seadistused” alalõigust „Töötundide loendur”.
	Ajahalduri tulbatasemete indikaator.
	Maksimaalse pesukoguse indikaator. MAX Vilgub, kui pesu kogus ületab valitud programmi puhul lubatud maksimumkoguse.
	Pesu lisamise indikaator. Süttib pesufaasi algusjärgu ajaks, mil kasutaja saab seadme veel seisma panna ja vajadusel pesu juurde lisada.
	Trumli puhastamise indikaator. Lisateabe saamiseks vaadake jaotist „Trumli puhastamine” peatükis „Hooldus ja puhastamine”.
	Silent indikaator.
	Loputusvee hoidmise indikaator.
	Tsentrifuugimise ala: Tsentrifuugimiskiiruse indikaator - - - Tsentrifuugimiseta funktsiooni indikaator. Tsentrifuugimistsüklitel on väljas.

8. VALIKUKETAS JA NUPUD

8.1 Sissejuhatus



Valikuid/funktsioone ei saa kõigi pesuprogrammidega valida. Kontrollige valikute/funktsioonide ja programmide omavahelist sobivust jaotisest "Programmitabel". Valikud/funktsioonid võivad ka teineteist välistada; sel juhul ei lase seade omavahel mittesobivaid valikuid/funktsioone valida.

8.2 On/Off

Seadme sisse- või väljalülitamiseks vajutage paar sekundit seda nuppu. Seadme sisse- või väljalülitamisel kõlavad kaks erinevat heli.

Kuna ooterežiimi funktsioon lülitab seadme automaatselt mõne minuti pärast energia kokkuhoidmise nimel välja, tuleb see teil uuesti sisse lülitada.

Täpsemat teavet leiate peatükis Igapäevane kasutamine olevast jaotisest Ooterežiim.

8.3 Temp.

Pesuprogrammi valimisel soovib seade automaatselt vaiketemperatuuri.



Puudutage järjest seda nuppu, kuni ekraanil ilmub soovitud temperatuuri näit.

Kui ekraanil kuvatakse indikaatorid , ei kuumuta seade vett.

8.4 Spin

Programmi seadmisel valib seade automaatselt vaikepöörlemiskiiruse. Ekraanil kuvatakse ainult seadistatud programmi puhul saadaolevad tsentrifuugimiskiirused.

Täiendavad tsentrifuugimisfunktsioonid:

-  **Tsentrifuugimiseta** funktsioon
Süttib vastav indikaator. Valige see funktsioon, et kõik tsentrifuugimistsükliid välja lülitada. Seade teostab ainult valitud pesuprogrammi tühjendustsükli. Valige see funktsioon väga õrnade kangaste puhul. Loputustsükkel kasutab mõne pesuprogrammi puhul rohkem vett.
-  **Loputusvee hoidmise** funktsioon
Süttib vastav indikaator. Loputsentrifuugimist ei teostata. Viimane loputusvesi jäetakse trumliisse, et riided ei kortsuks. Pesuprogrammi lõpus jääb vesi trumliisse. Uks jääb lukustatuks ja trummel pöörleb regulaarselt, et vältida riiete kortsumist. Ukse avamiseks tuleb enne trummel veest tühjendada. Nupu Start/ Pause  vajutamisel teeb seade tsentrifuugimistsükli ja laseb vee välja.

8.5 Prewash

Selle valiku abil saab pesuprogrammile lisada eelpesu faasi.

Süttib vastava puutenupu kohal asuv indikaator.

Kasutage seda funktsiooni pesuprogrammile 30 °C eelpesutsükli lisamiseks.

See funktsioon sobib tugevasti määratud pesu, eeskätt liivaste, tolmuste, mudaste jms riiete puhul.



See valik võib pikendada programmi kestust.

8.6 Stains

Puudutage seda nuppu, et lisada programmile plekieemaldusfaas.

Süttib vastava puutenupu kohal asuv indikaator.

Kasutage seda valikut raskestieemaldatavate plekkidega pesu pesemisel.

Selle valiku seadistamisel lisage lahtrisse  plekieemaldaja.



See funktsioon pikendab programmi kestust.

See funktsioon ei ole saadaval, kui temperatuur on madalam kui 40 °C.

8.7 Püsiv Extra Rinse

Selle valiku puhul saate lisada valitud pesuprogrammile mõned loputustsükliid.

Kasutage seda juhul, kui kellelgi esineb allergiat pesupulbrijääkide suhtes või kellelgi on tundlik nahk.



See funktsioon pikendab programmi kestust.

Puutenupu kohal asuv vastav indikaator süttib ja jääb ka järgmiste tsükliite ajaks põlema, kuni valik välja lülitatakse.

8.8 Silent

Seda nuppu puudutades saate vaikse režiimi sisse-välja lülitada.

Vahepealne ja lõputsentrifuugimine teostatakse õrnemalt ja programm lõpeb trumliisse jäetava veega. Nii vähendatakse esemete kortsumist.

Ekraanil kuvatakse lukustatud ukse indikaator . Uks jääb lukustatuks. Trummel pöörleb regulaarselt, et vähendada kortsumist. Ukse

avamiseks tuleb enne trummel veest tühjendada.

Kuna tegemist on väga vaikse programmiga, sobib see kasutamiseks öösel, mil saab kasutada ka odavamat elektrit. Mõne programmi puhul kasutatakse loputamisel rohkem vett.

Puudutades nuppu Start/Pause , teostab seade ainsa tühjendustsükli.



Umbes 18 tunni pärast väljutab seade automaatselt trumlist vee.

8.9 Easy Iron

Kortsude vältimiseks toimub pesemine ja tsentrifugimine õrnalt.

Seade vähendab pöörlemiskiirust, kasutab rohkem vett ja kohandab programmi kestuse pesu tüübile vastavaks.

Süttib vastav indikaator.

8.10 Pods®

Puudutage seda nuppu valiku Pods® sisse- või väljalülitamiseks.

Sisselülitamisel süttib vastav näidikutuli.

Järgige pesuainekapslite tootja doseerimise ja hoiustamise juhiseid.



Pange pesuaine jaoturi Pods® lahtrisse maksimaalselt kaks pesuainetabletti või pesuaine üksikannust.

Valik jääb aktiivseks ka järgmisteks tsükliteks, kuni see deaktiveeritakse ja kui seda saab seadistatud programmiga valida.

8.11 Delay Start

Selle valikuga saate programmi alguse endale sobivamale ajale edasi lükata.

Puudutage järjest nuppu, et valida vajalik viivitusae. Aeg pikeneb 1-tunniste sammudena kuni 20 tunnini.

Ekraanil kuvatakse indikaator  ja valitud viivituse aeg. Pärast nupu Start/Pause  puudutamist alustab masin pöördloendust ja üks on lukustatud.

8.12 Time Manager

Selle valikuga saate programmi kestust vähendada vastavalt pesu kogusele ja määrdumistasemele.

Pesuprogrammi valimisel kuvatakse ekraanil selle vaikekestus ja kriipsud -----.

Puudutage nuppu Time Manager, et programmi kestust vastavalt vajadusele vähendada. Ekraanil kuvatakse programmi uus kestus ja kriipsude arv väheneb vastavalt:

----- sobib täiskoguses tavaliselt määrdunud esemete puhul.

---- kiirtsükkel täiskoguses kergelt määrdunud esemete puhul.

--- väga lühike tsükkel väiksema koguse kergelt määrdunud esemete puhul (soovitavalt pool kogust).

- kõige lühem tsükkel väikese pesukoguse värskendamiseks.

See funktsioon on saadaval tabelis olevatele programmidele.

indikaator	Cottons	Synthetics
----- 1)	■	■
-----	■	■
---	■	■
-- 2)	■	■
- 2)	■	■

indikaator

Cottons

Synthetics



Mõne seadme puhul väheneb programmi kestus ilma kriipsukesi kuvamata.

- 1) Kõigi programmide vaikekestus.
- 2) See valik Time Manager pole 90 °C juures saadaval.





8.13 Start/Pause

Seadme käivitamiseks, peatamiseks või käimasoleva programmi katkestamiseks puudutage nuppu .

9. PROGRAMMID

9.1 Programmitabel

Programm Vaiketemperatuur Temperatuuri- vahemik	Aluseks võetud pöörlemiskiirus Tsentrifuugimiskiiruse vahemik (rpm)	Maksimumkogus	Programmi kirjeldus (Pesu tüüp ja määrdumisaste)
Cottons 40 °C 90 °C – külm	1400 (1400 – 400)	10 kg	Valged ja värvilised puuvillased kangad. Ideaalne tavaliste ja tugevate plekkide jaoks.
Synthetics 30 °C 60 °C – külm	1200 (1200 – 400)	4 kg	Sünteeetilised või segakangast esemed.. Tavaline määrdumine.
Delicates 30 °C 40 °C – külm	800 (1200 – 400)	2 kg	Õrnad kangad nagu akrüül, viskoos, polüester ja muud õrnpeesu eeldavad segakangad. Tavaline määrdumine.
Wool 40 °C 40 °C – külm	1200 (1200 – 400)	1,5 kg	Masinaga pestav vill, käsitsi pestav vill ja muud kangad, millel on hooldussümbol „käsipesu“ ¹⁾ .
Rapid 20min 40 °C – 30 °C	1200 (1400 – 400)	3 kg	Puuvillased ja tehiskiuust esemed, mis on kergelt määrdunud või mida on kantud vaid üks kord.
Rinse	1400 (1400 – 400)	10 kg	Kõik materjalid, välja arvatud villased ja väga õrnad kangad. Programm pesu loputamiseks ja tsentrifuugimiseks. Vaiketseentrifuugimiskiirus on puuvillase pesu jaoks kasutatav kiirus. Vähendage tsentrifuugimiskiirust vastavalt pestava pesu tüübile. Vajadusel valige loputuskordade lisamiseks funktsioon Lisaloputus. Seade sooritab madalal tsentrifuugimiskiirusel õrnad loputused ning lühikesel tsentrifuugimise.

Programm Vaiketemperatuur Temperatuurivahemik	Aluseks võetud pöörlemiskiirus Tsentrifuugimiskiiruse vahemik (rpm)	Maksimumkogus	Programmi kirjeldus (Pesu tüüp ja määrumisaste)
Spin/Drain	1400 (1400 – 400)	10 kg	Pesu tsentrifuugimiseks ja trumli veest tühendamiseks. Kõik materjalid, välja arvatud villased ja õrnad kangad.
Jeans 30 °C 40 °C – külm	800 p/min (1200 – 400)	4 kg	Eriprogramm teksariietele kasutab õrnatoimelist pesufaasi, et minimeerida luitumist ja jutte. Parima tulemuse saamiseks on soovitatav pesukogust vähendada.
Sportswear 30 °C 40 °C – külm	1200 (1200 – 400)	4 kg	Tehiskiust spordiriided. See programm on mõeldud kaasaegsete välispordiriiete või spordiriiete (võimlemis-, rattasõidu-, jooksu- vms) kergeks pesemiseks.
Silk 30 °C	800 p/min (800 – 400)	0,5 kg	Masin- ja käsitsipestavad siid ja muud õrnad materjalid. Trumli liikumine on nii kerge, et teil on seadmes võimalik pesta ka väga õrnu esemeid. Teostage täielik pesu- ja kuivatustsükkel, et vähendada kortse.
Duvet 30 °C 60 °C – külm	800 (800 – 400)	3 kg	Eriprogramm sünteetilisele või sulg- ja udusulgtaidisega tekile, vatitekkile, voodikattele jms. Kasutage vedelat õrnatoimelist pesuvahendit, näiteks villapesuvahendit.
Outdoor  30 °C 40 °C – külm	1200 (1200 – 400)	2,5 kg ²⁾ 1 kg ³⁾	Ärge kasutage pesupehmentajat ning vaadake ega pesuainelahtris pole pesupehmentaja jääke. Pealis-, tehniliste, spordiriiete ning veekindlate, õhku läbilaskvate ja eemaldatava fliis- või sisevoodriga tuulejakide kuivatamiseks. Soovitatav pesukogus on 2,5 kg. Programmi võib kasutada ka materjali vetthülgavate omaduste taastamiseks riiete puhul, millel on spetsiaalne vett tõrjuv pealiskihit. Vetthülgavate omaduste taastamistsükli läbiviimiseks toimige järgmiselt. <ul style="list-style-type: none"> • Kallake pesuaine lahtrisse . • Kallake spetsiaalne vetthülgava kihi taastamisvahend pesupehmentaja lahtrisse . • Vähendage pesukogust tasemeni 1 kg. Vetthülgavate omaduste parandamiseks kuivatage riideid trummelkuivatis, valides Outdoor kuivatatusprogrammi (kui see on olemas ja kui rõivaeseme hooldussilt lubab eset trummelkuivatada).
Hygiene  60 °C	1400 (1400 – 400)	10 kg	Valged puuvillased esemed. See kõrge efektiivsusega auruga kombineeritud pesuprogramm eemaldab enam kui 99,99 % bakteritest ja viirustest ⁴⁾ temperatuuri hoidmine kogu pesemisfaasi jooksul üle 60 °C; koos aurufaasis kiududele mõjuva täiendava toimega tagab tõhustatud loputusfaasi pesuvahendi ja mikroorganismide jääkide põhjaliku eemaldamise. See programm tagab ka õietolmu/allergeenide koguse põhjaliku vähenemise.

Programm Vaiketempera- tuur Temperatuuri- vahemik	Aluseks vöe- tud pöörle- miskiirus Tsentrifuugi- miskiiruse va- hemik (rpm)	Mak- si- mum- kogus	Programmi kirjeldus (Pesu tüüp ja määrumisaste)
Eco 40-60 40 °C 5)	1400 (1400 – 400)	10 kg	Valge puuvillane ja värvikindel puuvillane. Tavaliselt määrdu- nud esemed. Energiatarve väheneb ja pesuprogrammi aeg pi- keneb, tagades sel viisil head pesutulemused.

1) Õrna pesemise tagamiseks pöörleb trummel selle tsükli ajal aeglaselt. Võib tunduda, et trummel ei pöörlegi või ei pöörle õigesti, kuid selle programmi puhul see peabki nii olema.

2) Pesuprogramm.

3) Pesuprogramm ja veekindlust lisav tsükkel.

4) Testitud Staphylococcus aureuse, Enterococcus faeciumi, Candida albicansi, Pseudomonas aeruginosa ja MS2 bakteriofaagi suhtes väliskatses, mille viis 2021. aastal läbi Swisstatest Testmaterialien AG. (katsearuanne Nr 202120117).

5) Vastavalt Euroopa Komisjoni määrusele EL 2019/2023 on see 40 °C programm suuteline pesema tavaliselt määratud puuvillast pesu, mis on tähistatud pestavaks 40 °C või 60 °C juures, korruga sama tsükliga.







Pesu saavutatud temperatuuri, programmi kestuse ja muude andmete kohta leiате lisateavet peatükist „Tarbi-
misväärtused“.

Energiatarbimise seisukohast on kõige energiatõhusamad üldiselt need programmid, mis kasutavad madala-
maid temperatuure ja on pikema kestusega.

Programmi funktsioonide ühilduvus

Programm	Spin			Prewash ¹⁾	Stains ²⁾	Extra Rinse	Silent	Easy Iron	Delay Start	Time Manager	Pods®
Cottons	■	■	■	■	■	■	■	■	■	■	■
Synthetics	■	■	■	■	■	■	■	■	■	■	■
Delicates	■	■	■			■	■		■		■
Wool	■	■	■						■		
Rapid 20min	■	■							■		■
Rinse	■	■	■			■			■		
Spin/Drain	■	■ ³⁾							■		
Jeans	■	■	■	■	■	■	■	■	■		■



Programm	Spin			Prewash 1)	Stains 2)	Extra Rinse	Silent 	Easy Iron	Delay Start	Time Manager	Pods®
Sportswear	■	■	■	■		■			■		■
Silk	■	■							■		
Duvet	■	■							■		
Outdoor 	■	■	■			■			■		■
Hygiene 	■	■	■		■	■			■		■
Eco 40-60	■		■						■		■

1) Prewash ja korruga valida ei saa. Stains

2) See funktsioon ei ole saadaval, kui temperatuur on madalam kui 40 °C.

3) Kui valite tsentrifuugimiseta funktsiooni, teostab seade ainult veest tühjendamise.

Sobiv pesuaine pesuprogrammidele

Programm	Universaalne pesupulber ¹⁾	Vedel pesuaine	Vedel pesuaine värvilistele	Õrnad villased	Spetsiaalne
Cottons	▲	▲	▲	--	--
Synthetics	▲	▲	▲	--	--
Delicates	--	--	--	▲	▲
Wool 	--	--	--	▲	▲
Rapid 20min	--	▲	▲	--	--
Jeans	--	--	▲	▲	▲
Sportswear	--	▲	▲	--	--
Silk	--	--	--	▲	▲
Duvet	--	--	--	▲	▲
Outdoor 	--	--	--	▲	▲
Hygiene 	▲	▲	--	--	▲
Eco 40-60	▲	▲	▲	--	--

1) Temperatuuril üle 60 °C on soovitatav kasutada pesupulbrit.

▲ = soovitatav

-- = mittesoovitatav

9.2 Woolmark Wool Care - Sinine



Selle pesumasina villapesuprogramm on saanud The Woolmark Company heakskiidu, millega lubatakse pesta villaseid "käsipesu" tähisega tooteid tingimusel, et esemeid pestakse vastavalt hooldussildil olevatele juhiste, järgides pesumasina tootja soovitusi.

M1512

Woolmarki sümbol on sertifitseerimistähis paljudes riikides.

10. SEADED

10.1 Helisignaaliid

Selle seadmel on erinevad helisignaaliid, mis hakkavad tööle:

- Seadme sisselülitamisel (spetsiaalne lühike heli).
- Seadme väljalülitamisel (spetsiaalne lühike heli).
- Nuppude puudutamisel (klõpsu-heli).
- Vale valiku tegemisel (3 lühikest heli).
- Programm on lõpetatud (1 minuti jooksul kõlab helirida).
- Seadme rikke puhul (umbes 5 minuti jooksul kõlavad lühikesed helid).

Programmi lõppemisel kõlavate helisignaaliid **sisse-/väljalülitamiseks** puudutage 2 sekundi jooksul samaaegselt nuppu Prewash ja nuppu Stains. Näidikul kuvatakse On/Off



Helisignaaliid väljalülitamisel töötavad need ikka, kui seadmel on rike.

10.2 Lapselukk

Selle funktsiooniga saate takistada lastel juhtpaneeliga mängimast.

Selle valiku **aktiveerimiseks/deaktiveerimiseks** hoidke all nuppu Easy Iron, kuni ekraanil  süttib/kustub.

Pärast väljalülitamist hoiab seade selle valiku vaikimisi sees.

Lapseluku funktsiooni ei saa valida mõne sekundi jooksul pärast seadme sisselülitamist.

10.3 Töötundide loendur

Seadme kogu tööaega on võimalik visualiseerida tundides, alates esimesest sisselülitamisest. See väärtus arvestab tsükli tööaega (ei sisalda pause, viivitatud algusaega). Selle väärtuse visualiseerimiseks toimige järgmiselt.

1. Lülitage seade sisse, vajutades nuppu On/Off.
2. Keerake programminupp mistahes programmile (alustades 1. asendist päripäeva).
3. Vajutage ja hoidke nuppe Stains ja Extra Rinse mõned sekundid allavajutatud asendis (10 sekundi jooksul pärast sisselülitamist. Pärast selle 10 sekundi möödumist aktiveerib ja deaktiveerib klahvikombinatsioon helisignaaliid).
4. 3 sekundi pärast kuvatakse ekraanil seadme töötundide koguarv: nt. 1276 töötundi korral kuvatakse ekraanil tekst Hr 2 sekundiks, 12 (tuhandelised ja sajaliselised) 2 sekundiks ja 76 (kümnelised ja ühelised).



Kui protseduur ei toimi (ajalõpu, vale programmi valimisasendi või vale klahvikombinatsiooni tõttu), lülitage seade välja ja korrake järjestust algusest peale.

10.4 Tehaseseadistus

See funktsioon võimaldab taastada tehase vaikesätteid. Selle valiku **aktiveerimiseks** järgige alltoodud samme.



1. Lülitage seade sisse, vajutades nuppu On/Off.
2. Keerake programminupp mistahes programmile (alustades 1. asendist päripäeva).

3. Vajutage ja hoidke nuppe Silent ja Easy Iron mõned sekundid allavajutatud asendis (10 sekundi jooksul pärast sisselülitamist. Pärast selle 10 sekundi möödumist aktiveerib ja deaktiveerib klahvikombinatsioon helisignaali).
4. Ekraan näitab – – – ligikaudu 5 sekundi jooksul.



Kui protseduur ei toimi (ajalõpu, vale programmi valimisasendi või vale klahvikombinatsiooni tõttu), lülitage seade välja ja korrake järjestust algusest peale.

11. ENNE ESIMEST KASUTAMIST

1. Veenduge, et elektrivarustus on kättesaadav ja veekraan on lahti.
 2. Kallake 2 liitrit vett pesuainesahtli põhipesu lahtrisse tähisega .
- See toiming lülitab sisse tühjendussüsteemi.
3. Kallake väike kogus pesuainet lahtrisse tähisega .

4. Valige ja käivitage kõrgeima temperatuuriga programm puuvillasele ilma trumlisse pesu panemata. See eemaldab kogu võimaliku mustuse trumlisest ja pesumasina sisemusest.

12. IGAPÄEVANE KASUTAMINE

HOIATUS!

Vt ohutust käsitlevaid peatükke.

12.1 Seadme sisselülitamine

1. Ühendage toitejuhe pistikupesaga.
2. Avage veekraan.
3. Seadme sisselülitamiseks vajutage paar sekundit nuppu On/Off.

Kõlab lühike heli.

12.2 Pesu laadimine

1. Avage seadme uks.
2. Enne esemete seadmesse panekut tühjendage taskud ja voltige riided lahti.
3. Pange pesu trumlisse ükskhaaval. Ärge pange trumlisse liiga palju pesu.
4. Sulgege kindlalt pesumasina uks.

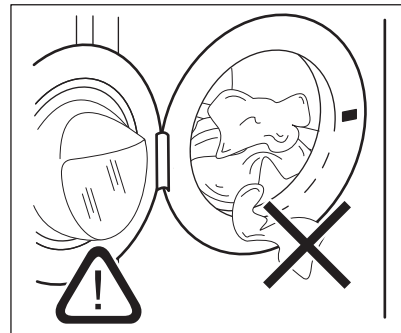

ETTEVAATUST!

Et hoida ära võimalikku leket ja vältida riiete kahjustamist, tuleb jälgida, et ükski ese ei jääks ukse ja tihendi vahele kinni.



Väga õliste või rasvaste riiete pesemine pesumasinas võib kahjustada seadme kummist osi.

12.3 Pesuaine ja lisandite lisamine

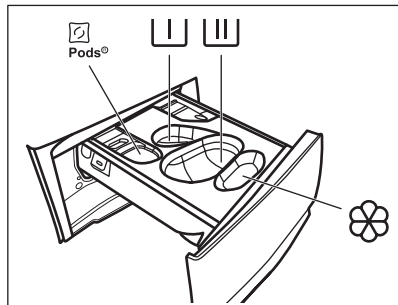

- Pesuainekapslite sahtel (Maksimaalselt 2 kapslit). Pesuainetablettide kasutamisel veenduge, et valik Pods® oleks aktiveeritud.

- Eelpesu ja leotusprogrammi lahter (ainult pulberpesuained).

- Pesutsükli lahter (ainult pulberpesuained).



Selle lahtri kasutamisel veenduge, et valik Pods® oleks blokeeritud.



Vedela pesuaine kasutamisel pidage meeles, et sisestage vedelate pesuainete mahuti .



- Pesupehmedaja ja muude vedelate töötlusvahendite lahter (loputusvahend, tärgeldusvahend).

MAX - Järgige alati pesuaine pakendil toodud juhisteid, kuid soovitatav on pesuaine maksimumtaseme tähist mitte ületada (**MAX**). See kogus tagab siiski kõige paremad pesutulemused.



Vajadusel eemaldage pesutsükli lõppemisel pesuainelahtrist sinna kogunenud pesuainejääd.

Toimige järgmiselt

1. Avage pesuainejaotur.

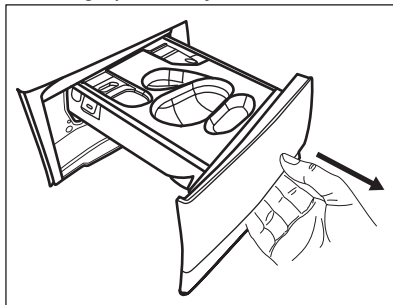

2. Kui on määratud eelpesu faas, pange pulberpesuaine lahtrisse .

3. Valige põhipesuks õige pesuaine lahter sõltuvalt pesuaine tüübist:

a) Pange **pulbriline pesuaine** lahtrisse .

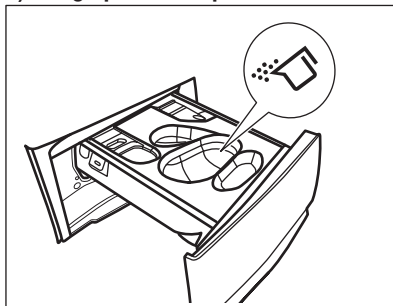

b) Kallake **vedel pesuaine** samasse sahtlisse pärast sobiva mahuti sisestamist .

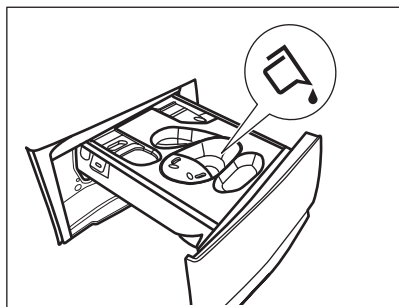
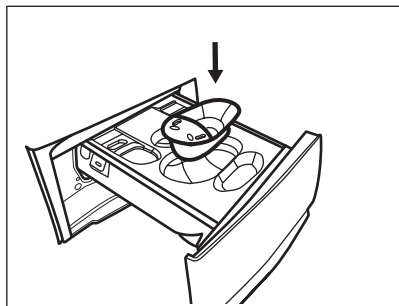

c) Pange pesuainetabletid lahtrisse . Veenduge, et valik Pods® on aktiveeritud.

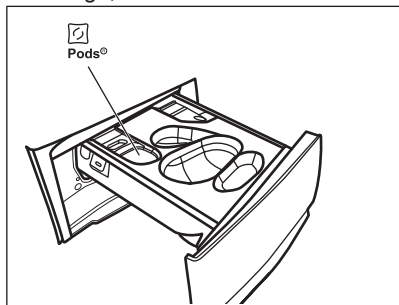

4. Kallake pesupehmemendi lahtrisse .
5. Sulgege pesuainejaotur.

12.4 Programmi valimine

1. Keerake programminupp soovitud pesuprogrammi kohale.

Nupu Start/Pause  indikaator vilgub. Ekraanil kuvatakse hinnanguline programmi kestus.

2. Temperatuuri ja/või pöörlemiskiiruse muutmiseks puudutage vastavaid nuppe.
3. Soovi korral valige üks või mitu valikut, puudutades vastavaid nuppe. Ekraanil

põlevad vastavad indikaatorid ja esitatud info muutub tsüklite edenedes.





Kui tehtud valik **ei ole võimalik**, kõlab helisignaal ja ekraanile kuvatakse **---**.

12.5 Programmi käivitamine

1. Puudutage nuppu Start/Pause , et käivitada programm. Programmi ei saa käivitada, kui programmi indikaator on kustunud ega vilgu (nt kui programmiketas on vales asendis). Vastav indikaator lõpetab vilkumise ja jääb põlema.



2. Programm käivitub, uks on lukustatud.

Ekraanil kuvatakse indikaator  ja sümbol , mis näitab, et tsükli on endiselt võimalik peatada ja rõivaid lisada.



Tühjenduspump saab tööle hakata kohe pärast seda, kui seade täitub veega.



12.6 Programmi käivitamine viitkäivitusega

1. Puudutage korduvalt nuppu Delay Start, kuni ekraanile ilmub soovitud viivitusae.
2. Puudutage Start/Pause  nuppu. Uks lukustub ja seade alustab viitkäivituse pöördloendust. Ekraanile ilmub indikaator .

Kui pöördloendus on lõppenud, käivitub programm automaatselt.

Viitkäivituse tühistamine pärast pöördloenduse algust

Viitkäivituse tühistamiseks:

1. Masina peatamiseks puudutage nuppu Start/Pause . Kõnealune indikaator vilgub.
2. Puudutage korduvalt nuppu Delay Start, kuni ekraanil kuvatakse .
3. Programmi kohe käivitamiseks puudutage uuesti nuppu Start/Pause .

Viitkäivituse muutmine pärast pöördloenduse algust

Viitkäivituse muutmine:

1. Masina peatamiseks puudutage nuppu Start/Pause ▷||. Kõnealune indikaator vilgub.
2. Puudutage korduvalt nuppu Delay Start, kuni ekraanile ilmub soovitud viivitusaeg.
3. Uue pöördloenduse käivitamiseks puudutage uuesti nuppu Start/Pause ▷||.

12.7 SensiCare System pesukoguse tuvastamine



Ekraanil olev programmi kestus väljendab **keskmist/suurt kogust**.

Pärast nupu Start/Pause ▷|| puudutamist maksimumkoguse indikaator kustub ja SensiCare System alustab pesukoguse tuvastamist:

1. Seade tuvastab pesukoguse esimese 30 sekundiga. Kui programmil on Time Manager saadaval, esitavad ajanäidu all asuvad Time Manager ribad ---- lihtsa animatsiooni. Trummel pöörleb lühidalt.
2. Programmi kestust saab vastavalt reguleerida ja aeg võib pikeneda või lüheneda. Seade alustab vee sissevõttu 30 sekundi pärast.

Kui pesukoguse tuvastamise lõppemisel selgub, et **trummelis on liiga palju pesu**, vilgub ekraanil indikaator **MAX**:

Sel juhul saab seadme 30 sekundi jooksul peatada ja liigsed esemed välja võtta.

Pärast liigse pesu eemaldamist puudutage nuppu Start/Pause ▷||, et programm uuesti käivitada. SensiCare faasi saab korrata kuni kolm korda (vt 1. punkt).

Oluline teave! Kui pesu kogust ei vähendata, käivitub pesuprogramm vaatamata liigsele kogusele ikkagi. Sel juhul ei ole parimad pesutulemused garanteeritud.



Umbes 20 minutit pärast programmi käivitumist võidakse programmi kestust uuesti reguleerida vastavalt pestavate riiete imamisvõimele.



SensiCare tuvastust teostatakse ainult täielike pesuprogrammidega ja juhul, kui programmi kestust ei ole nupu Time Manager abil lühendatud.



SensiCare System ei ole saadaval kõigi programmidega nagu Wool, Rinse, ja lühikeste tsükliatega programmid.

12.8 Programmi katkestamine ja valiku muutmine

Programmi töö ajal saate muuta **vaid mõnda** funktsiooni:

1. Puudutage nuppu ▷||. Kõnealune indikaator vilgub.
2. Funktsioonide muutmine. Ekraanil olev info muutub vastavalt.
3. Puudutage uuesti ▷|| nuppu. Pesuprogramm jätkab tööd.

12.9 Jooksva programmi katkestamine

1. Vajutage nuppu On/Off, et tühistada programmi ja seade välja lülitada.
2. Seadme sisselülitamiseks vajutage uuesti nuppu On/Off.

Nüüd saate seada uue pesuprogrammi.



Kui SensiCare-tsükkel on juba läbi viidud ja seade on alustanud vee sissevõtmist, käivitub uus programm **ilma SensiCare-tsükli kordamata**. Raiskamise ärahoidmiseks jääb vesi koos pesuainega masinasse. Ekraanil kuvatakse programmi maksimumkestus, mida uuendatakse 20 minutit pärast uue programmi käivitumist.

Tühistamiseks on ka teine võimalus:

1. Keerake valikunupp asendisse "Lähtesta"
 2. Oodake 1 sekund. Näidikul kuvatakse ---
- Nüüd saate seada uue pesuprogrammi.

12.10 Ukse avamine – esemete lisamine



Kui  ikoon on süttinud, saate alati ukse avada.



Kui trumlis oleva vee temperatuur ja tase on liiga kõrged ja/või trummel veel pöörleb, ei tohiks te ust avada.

Programmi või viitkäivituse töötamise ajal on seadme uks lukustatud. Ekraanile ilmub indikaator .

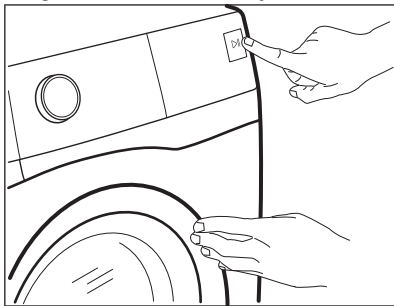

Rõivaste lisamiseks või eemaldamiseks:

1. Puudutage Start/Pause  nuppu. Ekraanil kustub vastava lukustatud ukse indikaator.
2. Avage seadme uks. Vajadusel lisage või eemaldage esemeid. Sulgege uks ja puudutage nuppu Start/Pause . Programm või viitkäivitus jätkab tööd.



12.11 Programmi lõpp

- peatub seade automaatselt.
- Kõlavad helisignaaliid (kui need on aktiveeritud).
- Ekraanil kuvatakse .

- Nupu Start/Pause  indikaator kustub. Lukustatud ukse indikaator  kustub ja uks avaneb.
- Seadme väljalülitamiseks vajutage -nuppu On/Off mõni sekund.







Mõni minut pärast programmi lõppu lülitab energiasäästu funktsioon seadme automaatselt välja.

1. Eemaldage pesu seadmest.
2. Veenduge, et trummel on tühi.
3. Hallituse ja ebameeldiva lõhna vältimiseks hoidke seadme uks ja pesuainesahtel kergelt paokil.

12.12 Vee väljalaskmine pärast tsükli lõppu

Kui olete valinud programmi või valiku, mille lõpus jääb viimane loputusvesi paaki, programm on lõppenud, kuid:

- Ajaalal kuvatakse  ja ekraanile ilmub lukustatud ukse tähis .
 - Trummel pöörleb regulaarsete vahedega, et takistada pesu kortsumist.
 - Uks jääb lukku.
 - Ukse avamiseks tuleb vesi väljutada:
1. Vajadusel puudutage nuppu Spin, et vähendada seadme poolt soovitatud pöörlemiskiirust.
 2. Vajutage nuppu Start/Pause :
 - Kui olete valinud Rinse Hold , tühjeneb seade veest ja teostab tsentrifuugimise.
 - Kui olete valinud Vaikne  – tühjendab seade ainult vett

Valikuindikaator Rinse Hold  ja

Vaikne  kaob.

3. Kui programm on lõppenud ja ukseeluk indikaator  kustub, saate ukse avada.
4. Seadme väljalülitamiseks vajutage mõne sekundi jooksul nuppu On/Off.

12.13 Ooterežiimi funktsioon

Ooterežiimi funktsioon lülitab seadme automaatselt välja, et vähendada energiatarbimist, kui:

- Te pole seadet 5 minutit kasutanud, kui ükski programm ei tööta. Seadme uuesti sisse lülitamiseks vajutage On/Off nuppu.
- Pärast 5 minuti möödumist pesuprogrammi lõpust. Seadme uuesti sisse lülitamiseks vajutage nuppu On/Off. Näidikul kuvatakse Eco 40-60 programm. Nüüd saate määrata uue tsükli.

Kui valikunupp on asendis "Lähtesta" • , lülitub seade automaatselt 30 sekundi pärast välja.



Kui olete valinud programmi või valiku, mille lõppedes jääb vesi trumliisse, siis ooterežiimi funktsioon seadet **välja ei lülita**, et teil oleks meeles vesi seadmeist välja lasta.

13. VIHJEID JA NÄPUNÄITEID

⚠ HOIATUS!

Vt ohutust käsitlevaid peatükke.

13.1 Pesu kogus

- Jaotage pesu järgmiselt: valge, värviline, sünteetiline, õrn pesu ja villane pesu.
- Järgige pesemisjuhiseid, mis on riiete hooldussiltidel.
- Ärge peske korraga valgeid ja värvilisi esemeid.
- Mõned värvilised esemed võivad esmasel pesul oma värvi kaotada. Soovitame esimestel kordadel neid esemeid pesta eraldi.
- Keerake pahupidi mitmekihilised riided, villased ja trükimustrilised riided.
- Töödelge tugevamaid plekke.
- Peske tugevaid plekke spetsiaalse pesuainega.
- Olge kardinatega ettevaatlik. Eemaldage kardinatelt klambrid või asetage need pesukotti või padjapüüri.
- Väike pesukogus võib tekitada probleeme masina tasakaaluga väänamisfaasis ja põhjustada vibreerimist. Sellisel juhul:
 - a. peatage programm ja avage seadme uks (vt "Igapäevane kasutamine");
 - b. jaotage pesu trumli ümber nii, et esemed paigutuksid ühtlasemalt;
 - c. vajutage nuppu Start/Pause. Tsentrifuugimine jätkub.
- Nööpige kinni padjapüürid, sulgege lukud, haagid ja trukid. Siduge kinni vööd,

rihmad, kingapaelad, nöörid ja muud lahtised detailid.

- Ärge peske masinas palistusteta või õmblemata servadega rõivaid. Peske väikesi esemeid (tugikaartega rinnahoidjaid, vöösid, sukkpükse, kingapaelu, linte jne) pesukotis.

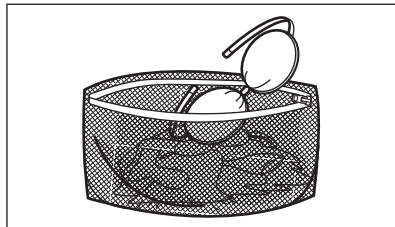

- Tühjendage taskud ja voltige riided lahti.

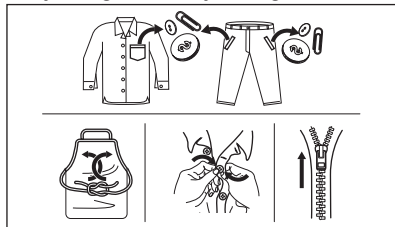

13.2 Raskestieemaldatavad plekid

Mõnele plekile ei piisa ainult veest ja pesuainest.

Soovitame neid plekke töödelda enne esemete masinasse panemist.

Saadaval on spetsiaalsed plekieemaldajad. Kasutage plekieemaldajat, mis vastab pleki tüübile ja kangale.

13.3 Pesuaine tüüp ja kogus

Lisaks headele pesutulemustele aitab õigesti valitud pesuaine ja õige kogus vältida ka keskkonna saastamist:

- Kasutage ainult pesumasinate jaoks valmistatud pesuaineid ja muid lisandeid. Kõigepealt järgige neid üldisi reegleid:
 - pulberpesuained (ka tabletid ja pesuaine üksikannused) igat tüüpi kangale, välja arvatud õrnad kangad. Valge pesu puhul tuleks eelistada pleegitusainet sisaldavat pulbrit ja desinfitseerivaid,
 - vedelad pesuained (ka pesuaine üksikannused), soovitatavalt madalal temperatuuril pestavate (max 60 °C) kõigi kangatüüpide või spetsiaalselt villaste esemete jaoks.
- Pesuaine valik ja kogus sõltub: kanga tüübist (õrn pesu, villased, puuvillased vm), värvist, pesu kogusest, määrdumisastmest, vee temperatuurist ja kareduse astmest.
- Järgige alati pesuaine või lisaainete valmistajate pakenditel olevaid juhiseid, ärge suurendage maksimaalset soovitatud pesuainekogust (**MAX**).
- Ärge segage erinevat tüüpi pesuaineid.
- Kasutage vähem pesuainet, kui:
 - pesete väiksemaid pesukoguseid,
 - pesu on vähesel määral määrdunud,
 - pesemise käigus tekib liiga palju vahtu.

Liiga väike kogus pesuainet võib põhjustada:

- ebarahuldavaid pesutulemusi,
- pesu võib muutuda hallikaks,

- pesu jääb rasvaseks,
- seadmes tekib hallitus.

Liiga suur kogus pesuainet võib põhjustada:

- liigset vahtu,
- halvemaid pesutulemusi,
- ebapiisavat loputamist,
- suuremat koormust keskkonnale.

13.4 Ökoloogilised näpunäited

Vee ja energia säästmiseks ning keskkonna kaitsmiseks on soovitatav järgida alltoodud soovitusi:

- **Tavaliselt määrduvad pesu võib pesta ilma eelpesuta**, et kokku hoida pesuainet, vett ja aega (samuti säästab see loodust!).
- Kui täidate pesumasina **iga programmi jaoks ette nähtud maksimaalse pesukogusega, aitab see vähendada vee- ja energiakulu**.
- Asjakohase eeltötlusega saab eemaldada plekid ja mööduka mustuse; seejärel saab pesu pesta madalamal temperatuuril.
- Seadke **maksimaalne võimalik pöörlemiskiirus** valitud pesuprogrammi puhul **enne pesu kuivatamist trummelkuivatis**. Nii säästate kuivatamisel energiat!

13.5 Vee karedus

Kui vee karedus teie piirkonnas on kõrge või keskmine, soovime pesumasinate kasutada veepehmedajad. Madala veekaredusega piirkondades ei ole tarvis veepehmedajat kasutada.

Veekareduse teadasaamiseks võtke ühendust kohaliku vee-ettevõttega.

Kasutage õiges koguses veepehmedajat. Järgige toodete pakenditel olevaid juhiseid.

14. PUHASTUS JA HOOLDUS

HOIATUS!

Vt ohutust käsitlevaid peatükke.

14.1 Regulaarne puhastamine

Regulaarne puhastamine aitab teie seadme eluiga pikendada.

Pärast tsükli hoidke ust ja pesuainejaoturit kergelt avatuna, et tekitada õhuringlus ja

eemaldada seadmes olev niiskus: nii väldite hallituse ja halva lõhna tekkimist.

Kui seadet ei kasutata pikema aja jooksul: sulgege veekraan ja eemaldage seade vooluvõrgust.

Regulaarse puhastamise näitlik kava:

Katlakivieemaldus	Kaks korda aastas
Hoolduspesu	Üks kord kuus
Uksetihendi puhastamine	Iga kahe kuu tagant
Trumli puhastamine	Iga kahe kuu tagant
Tühjenduspumba filtri puhastamine	Kaks korda aastas
Sissevõtuvooliku ja klapi filtri puhastamine	Kaks korda aastas

Järgnevalt kirjeldatakse kõigi osade puhastamist.

14.2 Kõrvaliste esemete eemaldamine



Vaadake, et taskud oleksid tühjad ja kõik lahtised detailid oleks enne tsükli käivitamist kinnitatud. Vt jaotist "Pesukogus" peatükis "Nõuandeid ja näpunäiteid".

Eemaldage kõik lahtised detailid (pandlad, nõõbid, mündid), mis võivad sattuda uksetihendi vahele, filtrisse ja trumli. Vt jaotisi "Kahesooneiline uksetihend", "Trumli puhastamine", "Tühjenduspumba puhastamine" ja "Sissevõtuvooliku ja klapi filtri puhastamine". Vajadusel pöörduge volitatud volitatud hoolduskeskusesse.

14.3 Välispinna puhastamine

Puhastage seadet ainult neutraalse pesuaine ja sooja veega. Kuivatage täielikult kõik pinnad. Ärge kasutage küürimisšvamme ega kraapivat materjali.



ETTEVAATUST!

Ärge kasutage alkoholi, lahusteid ega keemilisi aineid.



ETTEVAATUST!

Ärge puhastage metallpindu kloori sisaldavate ainetega.

14.4 Katlakivi eemaldamine



Kui vee karedus teie piirkonnas on kõrge või keskmine, soovitame kasutada pesumasinas veepehmentid.

Kontrollige trumlit regulaarselt, et avastada katlakivi olemasolu.

Tavalised pesuvahendid sisaldavad küll pehmendavaid aineid, kuid aeg-ajalt on siiski soovitatav läbi viia ilma pesuta pesutsükkel koos katlakivieemaldiga.



Järgige alati toodete valmistajate pakenditel olevaid juhiseid.

14.5 Hoolduspesu

Pidev madala temperatuuriga programmide kasutamine võib põhjustada pesupulbrijääkide ja ebemete kogunemist ning bakterite tekkimist trumli või paagis. Tagajärjeks võib olla ebameeldiv lõhn ja hallitus. Jääkide kõrvaldamiseks ja seadme sisemuse puhastamiseks teostage regulaarselt hoolduspesu (vähemalt kord kuus):



Vaadake jaotist „Trumli puhastamine“.

14.6 Kahesooneiline uksetihend

Seadmel on olemas **isepuhastuv tühjendussüsteem**, mille abil uhutakse riiete küljest tulnud ebemed seadmest veega välja. Kontrollige tihendit regulaarselt. Tsükli lõpus võite seadmest kätte saada mündid, nupud või muud väikesed esemed.

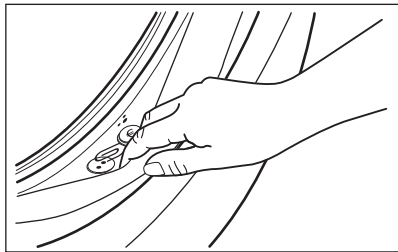

Puhastage seda vajadusel, kasutades ammoniaaki sisaldavat puhastuskreemi ja vältides pinna kriimustamist.



Järgige alati toodete valmistajate pakenditel olevaid juhiseid.

14.7 Trumli puhastamine

Kontrollige regulaarselt trumlit, et vältida soovimatute setete kogunemist.

Trumlisse kogunev rooste võib tekkida riietel olevatelt metalldetailidelt või ka kraanivees sisalduvast rauast

Puhastage trumlit spetsiaalselt roosteavale terasele mõeldud tootega.



Järgige alati toodete valmistajate pakenditel olevaid juhiseid. Ärge puhastage trumlist happeliste katlakivieemaldus- või rauda või kloori sisaldavate vahenditega või traatšvammiga.

Põhjalikuks puhastamiseks:

1. Eemaldage trumlist kõik esemed.
2. Valige programm Cottons koos kõrgeima temperatuuriga.
3. Võimalike jääkide väljaloputamiseks lisage trumlisse väike kogus pesupulbrit.



Mõnikord võidakse tsükli lõppedes kuvada ekraanil ikooni : see näitab, et trumli puhastamine on soovitatav. Kui trumli puhastamine on läbi viidud, kaob ka ikoon.

14.8 Pesuainejaoturi puhastamine

Vältimaks kuivanud pesupulbri või tahkunud pesupehmeni setete moodustumist ja hallituse tekkimist pesuainelahtris, viige aeg-ajalt läbi järgmine puhastustoiming:

1. Avage pesuainejaotur. Vajutage riivi allapoole, nagu joonisel näidatud, ja tõmmake see välja.

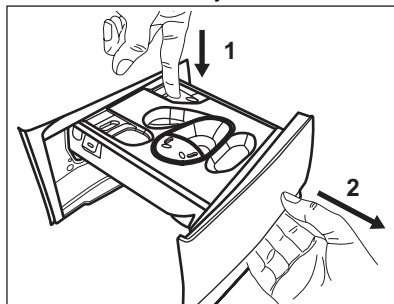

2. Eemaldage vedela pesuaine mahuti, kui see on sisestatud.

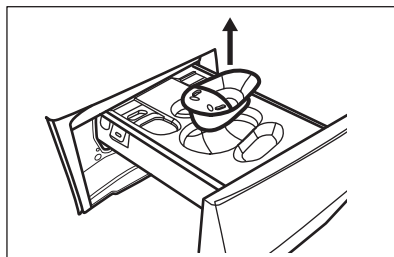

3. Kambrate ülemise katte eemaldamiseks tõstke see üles.

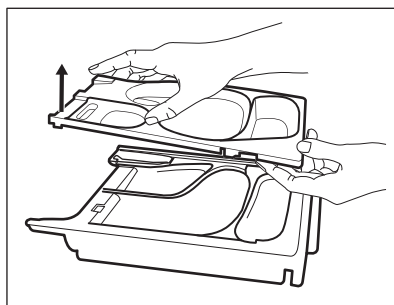

4. Peske pesuainemahuti voolava vee all puhtaks.

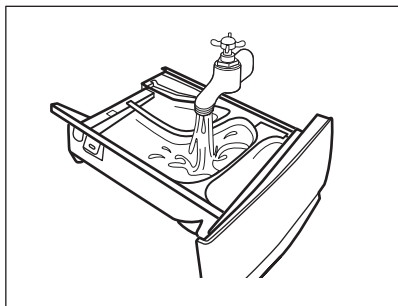

5. Eemaldage nii süvendi ülemisest kui ka alumisest osast kindlasti kõik pesuainejäägid. Süvendi puhastamiseks kasutage väikest harja.

⚠ ETTEVAATUST!

Ärge kasutage teravaid või metallharju ega švamme.

Eemaldage nii süvendi ülemisest kui ka alumisest osast kindlasti kõik pesuainejäägid. Süvendi puhastamiseks kasutage väikest harja.

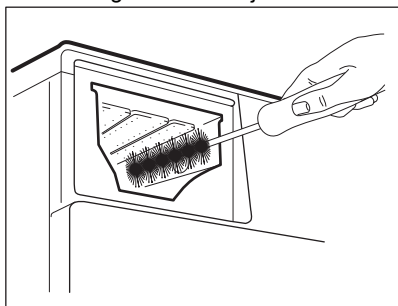

6. Keerake pesuaineaotur tagurpidi ja avage selle alumine kate, nagu pildil näidatud.

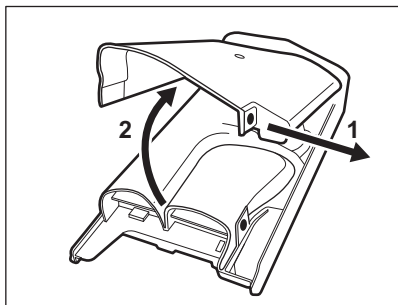

7. Veenduge, et konveierilt oleksid kõik pesuainejäägid eemaldatud. Kasutage ainult pehmet, niisket lappi.
8. Pange alumine kate tagasi oma kohale, seades selle avad kohakuti sahtli klambritega, nagu näidatud pildil. Sulgege, kuni kostab klõps.

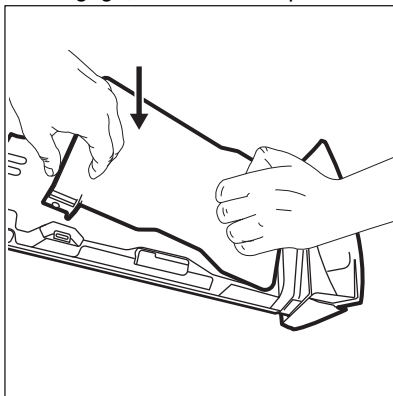

⚠ ETTEVAATUST!

Vajutage alumist katet, nagu pildil näidatud. Veenduge, et see on õigesti suletud.

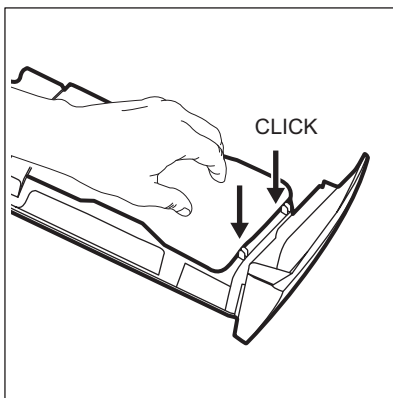

9. Pange sahtel uuesti kokku järgmiselt:
- Pange kohale alumine kate ja vajutage, kuni kostab klõps.
 - Pange kohale ülemine kate ja vajutage, kuni kostab klõps.
 - Pange vajaduse korral sisse vedela pesuaine mahuti.

10. Lükake pesuainejaotur juhikutesse ja seejärel sulgege see. Käivitage loputusprogramm tühja trumliga.

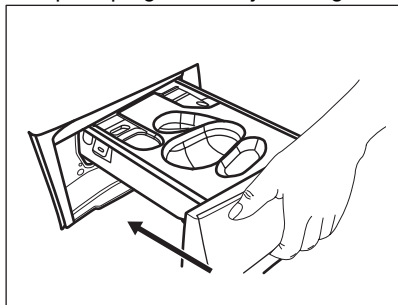

14.9 Tühjenduspumba puhastamine

Kontrollige regulaarselt tühjenduspumba filtrit ning veenduge selle puhtuses.

Puhastage tühjenduspumpa, kui:

Pumba puhastamiseks:

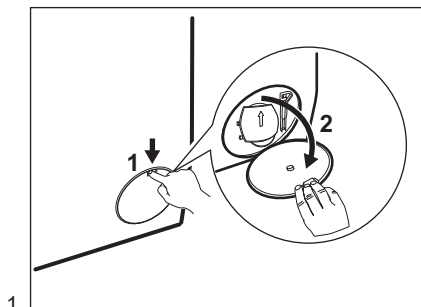

1.

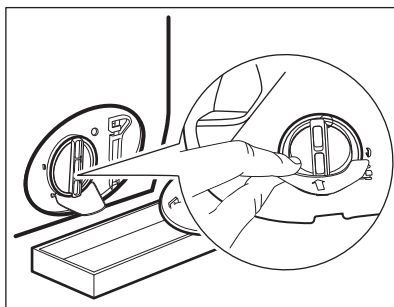

2.

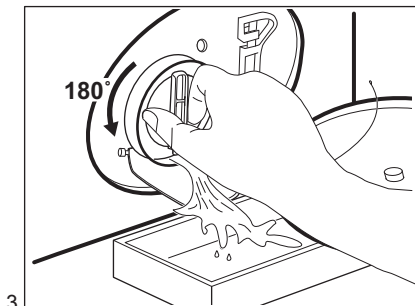

3.

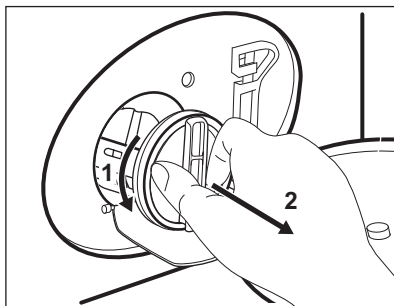

4.

- Masin ei tühjene veest.
- Trummel ei pöörle.
- Seade teeb äravoolupumba ummistuse tõttu imelikku häält.
- Ekraanil kuvatakse veakood **E20**

⚠ HOIATUS!

- Lahutage toitepistik seinakontaktist.
- Ärge eemaldage filtrit, kui seade töötab.
- Ärge puhastage tühjenduspumpa, kui vesi seadmes on kuum. Oodake, kuni vesi jahtub.
- Korrake 3. sammu mitu korda, sulgedes ja avades ventiili, kuni vesi enam välja ei valgu.

Filtri eemaldamisel hoidke vee ärakuivatamiseks alati käepärast mõni lapp.

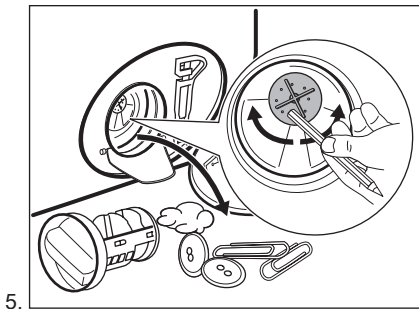

5.

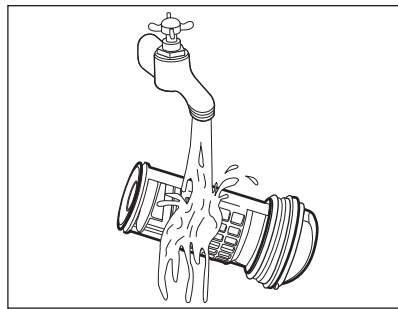

6.

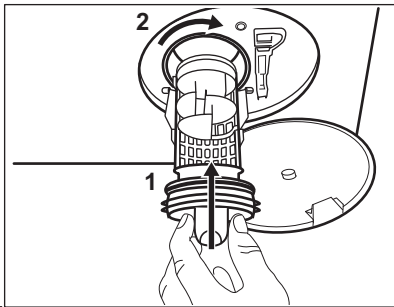

7.

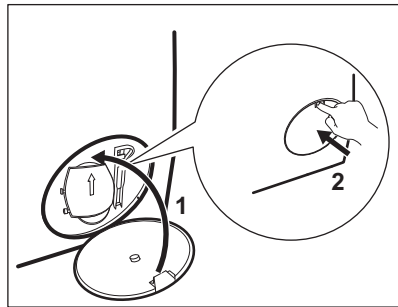

8.

⚠ HOIATUS!

Veenduge, et pumba tiivik pöörleb. Kui see ei pöörle, pöörduge teeninduskeskuse. Lekete vältimiseks keerake filter kindlasti korralikult kinni.

Kui te sooritate avariitühjenduse, peate tühjendussüsteemi uuesti aktiveerima:

1. Valage pesuvahendijaoturi peamisesse pesuvahendisahtlisse 2 liitrit vett.

2. Vee äravooluks käivitage programm.

14.10 Sissevõtuvooliku ja klapi filtri puhastamine



Aja jooksul kogunenud jääkide eemaldamiseks on soovitatav aeg-ajalt puhastada nii sisselaskevooliku kui ka klapi filtreid.

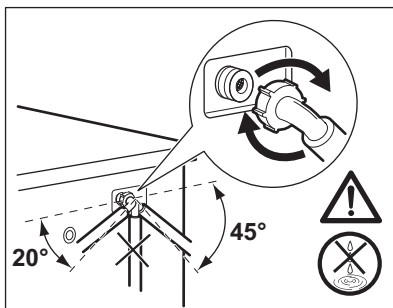
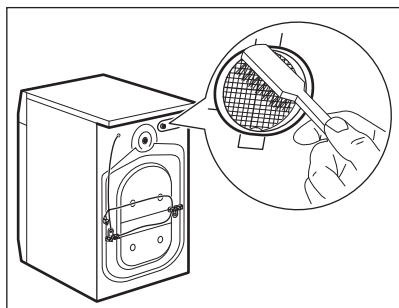
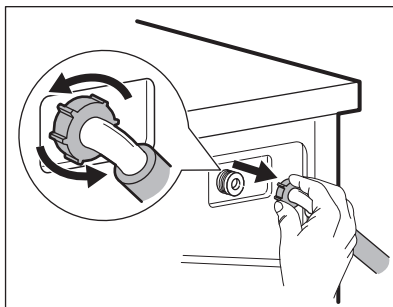
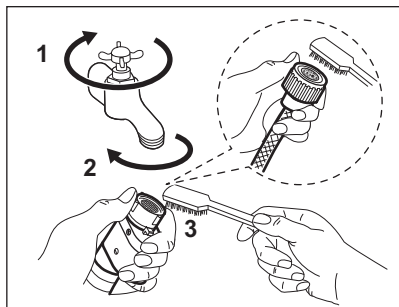

14.11 Avariitühjendamine

Kui seade ei suuda vett välja lasta, teostage sama toiming, mida on kirjeldatud jaotises "Tühjenduspumba puhastamine". Vajadusel puhastage pump.

Kui te sooritate avariitühjenduse, peate tühjendussüsteemi uuesti aktiveerima:

1. Valage pesuvahendijaoturi peamisesse pesuvahendisahtlisse 2 liitrit vett.
2. Vee äravooluks käivitage programm.

14.12 Abinõud külmumise vastu

Kui seade on paigaldatud kohta, kus temperatuur võib langeda 0 °C või alla selle, eemaldage allesjäänud vesi sisselaskevoolikust ja tühjenduspubast.

1. Ühendage toitepistik pistikupesast lahti.
2. Sulgege veekraan.
3. Asetage sissevõtuvooliku otsad anumasse ja laske veel voolikust välja voolata.
4. Tühjendage tühjendusump. Vt hädaolukorras vee tühjendamise toimingut.
5. Kui tühjendusump on tühi, paigaldage sissevõtuvoolik uuesti.

⚠ HOIATUS!

Enne seadme uuesti kasutamist veenduge, et temperatuur oleks üle 0 °C. Tootja ei vastuta madalatest temperatuuridest tingitud kahjude eest.

15. VEAOTSING

⚠ HOIATUS!

Vt ohutust käsitlevaid peatükke.

15.1 Häirekoodid ja potentsiaalsed rikked

Seade ei käivitu või peatub töötamise käigus. Püüdke esmalt leida probleemile lahendus (vt tabeleid).

HOIATUS!

Eemaldage seade vooluvõrgust enne mistahes kontrollimise läbiviimist.

Mõne probleemi puhul kuvatakse ekraanil veakood ja nupp Start/Pause  võib pidevalt vilkuda:

Häirekoodid	Võimalik lahendus
E 10 Seade ei täitu korralikult veega.	<ul style="list-style-type: none">• Veenduge, et veekraan on avatud.• Veenduge, et veesurve ei ole liiga madal. Lisateabe saamiseks võtke ühendust kohaliku vee-ettevõttega.• Veenduge, et veekraan ei ole ummistunud.• Veenduge, et sisselaskevoolikul pole väändeid, kahjustusi ega kõverusi.• Veenduge, et vee sisselaskevooliku ühendus on nõuetekohane.• Veenduge, et sisselaskevooliku filter ja ventiili filter ei ole ummistunud. Vt jaotist "Hooldus ja puhastamine".
E20 Seade ei tühjene veest.	<ul style="list-style-type: none">• Veenduge, et valamü äravoolutoru ei ole ummistunud.• Veenduge, et tühjendusvoolikul pole väändeid ega kõverusi.• Veenduge ega tühjendusfilter pole ummistunud. Vajadusel puhastage filter. Vt jaotist "Hooldus ja puhastamine".• Veenduge, et tühjendusvooliku ühendus on nõuetekohane.• Kui valite programmi ilma tühjendusfaasita, siis valige tühjendusprogramm.• Kui valite valiku, mille lõpus jääb vesi paaki, siis valige tühjendusprogramm.
E40 Seadme uks on lahti või ei ole korralikult suletud.	<ul style="list-style-type: none">• Veenduge, et uks on korralikult suletud.
E9 1 Sisemine tõrge. Elektrooniliste osade ja seadme vahel puudub ühendus.	<ul style="list-style-type: none">• Programm ei lõppenud õigesti või peatati seadme töö liiga vara. Lülitage seade uuesti välja ja sisse.• Kui veakood kuvatakse uuesti, pöörduge volitatud hoolduskeskusse.
EAD Seadme trumliluugid on lahti või ei ole korralikult suletud.	<ul style="list-style-type: none">• Veenduge, et trumliluugid on korralikult suletud.
EKO Elektrivarustus on kõikuv.	<ul style="list-style-type: none">• Oodake, kuni elektrivarustus stabiliseerub.
EFO Üleujutusvastane seade on sees.	<ul style="list-style-type: none">• Sulgege veekraan ja eemaldage seade vooluvõrgust. Pöörduge volitatud hoolduskeskusse.

Kui ekraanil on teised veakoodid, lülitage seade välja ja seejärel uuesti sisse. Kui probleem ei kao, pöörduge volitatud hoolduskeskusse.

Mõningaid vigu ei pruugi esineda. Võidakse muuta ilma ette teatamata.

Kui tegemist on mõne muu seadme probleemiga, otsige võimalikke lahendusi alltoodud tabelist.

Potentsiaalsed rikked	Võimalik lahendus
Programm ei käivitu.	<ul style="list-style-type: none"> • Veenduge, et toitepistik on seinakontakti ühendatud. • Veenduge, et uks on korralikult suletud. • Veenduge, et kaitsmekarbis olevad sulavkaitsmed on terved. • Veenduge, et üksust Start/Pause  on puudutatud. • Kui olete valinud viitkäivituse, siis tühistage see või oodake pöördloenduse lõppemiseni. • Lülitage lapseluku funktsioon välja, kui see on sees. • Kontrollige valitud programmi nupu asendit.
Seade täitub veega ja tühjeneb kohe.	<ul style="list-style-type: none"> • Veenduge, et väljalaskevoolik on õiges asendis. On võimalik, et voolik on paigutatud liiga madalale. Vt jaotist "Paigaldusjuhised".
Tsentrifuugimisfaas ei käivitu või pesutsükkel kestab tavalisest kauem.	<ul style="list-style-type: none"> • Valige tsentrifuugimisprogramm. • Veenduge ega tühjendusfilter pole ummistunud. Vajadusel puhastage filter. Vt jaotist "Hooldus ja puhastamine". • Kohandage trumlis olevad esemed ja käivitage tsentrifuugimine uuesti. Selle probleemi põhjus võib olla tasakaalustamatus.
Vesi on voolanud pörandale.	<ul style="list-style-type: none"> • Veenduge, et veevoolikute liitmikud on tihedalt kinni ja puuduvad veelekked. • Veenduge, et vee sisselasketorud ja vee väljalasketorud on kahjustamata. • Veenduge, et kasutate õiges koguses õiget pesuvahendit.
Seadme ust ei saa avada.	<ul style="list-style-type: none"> • Veenduge, et te pole valinud pesuprogrammi, mille lõpus jääb vesi paaki. • Veenduge, et pesuprogramm on lõppenud. • Kui paagis on vett, valige tühjendus- või tsentrifuugimisprogramm. • Veenduge, et seade saab elektritoidet. • Selle probleemi põhjuseks võib olla seadme rike. Pöörduge volitatud hoolduskeskuse.
Seade teeb ebatavalist häält ja vibreerib.	<ul style="list-style-type: none"> • Veenduge, et seade on tasakaalus. Vt jaotist "Paigaldusjuhised". • Veenduge, et pakend ja/või transpordipoldid on eemaldatud. Vt jaotist "Paigaldusjuhised". • Lisage trumlisse rohkem pesu. Pesukogus võib olla liiga väike.
Programmi kestus suureneb või väheneb programmi töötamisel.	<ul style="list-style-type: none"> • SensiCare System suudab programmi kestust vastavalt pestava pesu tüübile ja kogusele muuta. Vt jaotise „Igapäevane kasutamine“ lõiku „SensiCare System pesukoguse tuvastamine“.
Pesemistulemused ei ole rahuldavad.	<ul style="list-style-type: none"> • Suurendage pesuvahendi kogust või kasutage muud pesuvahendit. • Enne pesu pesemist kasutage spetsiaalseid tooteid raskestieemaldatavate plekkide eemaldamiseks. • Veenduge, et olete valinud õige temperatuuri. • Vähendage pesukogust.
Pesutsükli ajal on trumlis liiga palju vahtu.	<ul style="list-style-type: none"> • Vähendage pesuaine kogust või pesuainetablettide või pesuaine üksikannuste arvu.

Potentsiaalsed rikked	Võimalik lahendus
Pärast pesutsükliit on pesuai- nesahtlis pesuaine jääke.	<ul style="list-style-type: none"> • Veenduge, et olete kasutanud pesuaine jaoturit vastavalt kasutusjuhendi ins- truktsioonidele. • Veenduge, et kasutate värsked pesuainetablette või pesuaine üksikannuseid. Hoidke neid nende karpides ja sulgege karbid pärast igakordset kasutamist vastavalt tootja soovitudele. Otsene kokkupuude keskkonnaga võib muuta nende omadusi ja käitumist Pods® sahtlis, eriti kombinatsioon teatud valikutega (nt Delay Start).

Pärast kontrollimist aktiveerige seade.
Programm jätkab katkestuspunkti. Kui
probleem ilmneb uuesti, pöörduge volitatud
teeninduskeskuse.

Teeninduskeskuse jaoks vajalikud andmed
leiate andmesildilt.

16. TARBIMISVÄÄRTUSED

16.1 Kommentaar



Seadme energiamärgisel olevalt QR-koodilt leiate veebilinki teabele, mis on seotud selle
seadme jõudlusele vastavalt EL EPREL-i andmebaasis kirjeldatule. Hoidke energiamärgis
alles koos kasutusjuhendiga ja kõigi muude dokumentidega, mis seadmega kaasnesid.

Sama teavet EPREL-is on võimalik leida ka aadressilt <https://eprel.ec.europa.eu>,
kasutades mudeli nime ja tootenumbrit, mis on toodud andmesildil. Andmesildi täpse
asukoha kohta leiate teavet jaotisest „Toote kirjeldus“.



Väärtused ja programmi kestus võivad erineda olenevalt tingimustest (nt toatemperatuur,
veetemperatuur ja -surve, pesu kogus ja tüüp, toitepinge) ja ka sellest, kas olete
programmi vaikeseadeid muutnud.

16.2 Vastavalt komisjoni määrusele EL 2019/2023

Eco 40-60 pro- gramm	kg	kWh	Litrid	hh:mm	%	°C	p/min ¹⁾
Täiskogus	10	0.860	69.0	3:50	53	34	1351
Pool kogust	5	0.465	55.0	2:55	53	27	1351
Veerand kogust	2.5	0.305	40.0	2:35	54	25	1351

1) Maksimaalne tsentrifuugimiskiirus.

Võimsustarve eri režiimides

Väljas (W)	Ooterežiim (W)	Viitkäivitus (W)
0.50	0.50	4.00

Väljas (W)	Ooterežiim (W)	Viitkäivitus (W)
------------	----------------	------------------

Maksimaalne aeg olekuni väljas/ooterežiim on 15 minutit.

16.3 Tavalised programmid

Programm	kg	kWh	Liitrid	hh:mm	%	°C	p/min
Cottons 1) 90 °C	10	2.90	85.0	4:05	52	85	1400
Cottons 60 °C	10	1.80	80.0	3:40	52	55	1400
Cottons 20° 2) 20 °C	10	0.40	80.0	3:15	52	20	1400
Synthetics 40 °C	4	0.85	75.0	2:30	35	40	1200
Delicates 3) 30 °C	2	0.35	60.0	1:25	35	30	1200
Wool 30 °C	1,5	0.30	70.0	1:05	30	30	1200

1) Sobib tugevasti määratud esemete pesemiseks.

2) Sobib kergelt määratud puuvillaste, tehis- ja segakiust kangaste pesemiseks.

3) Kasutatav ka kiirpesutsükli kergelt määratud esemetele.

17. KIIRJUHEND

17.1 Igapäevane kasutus

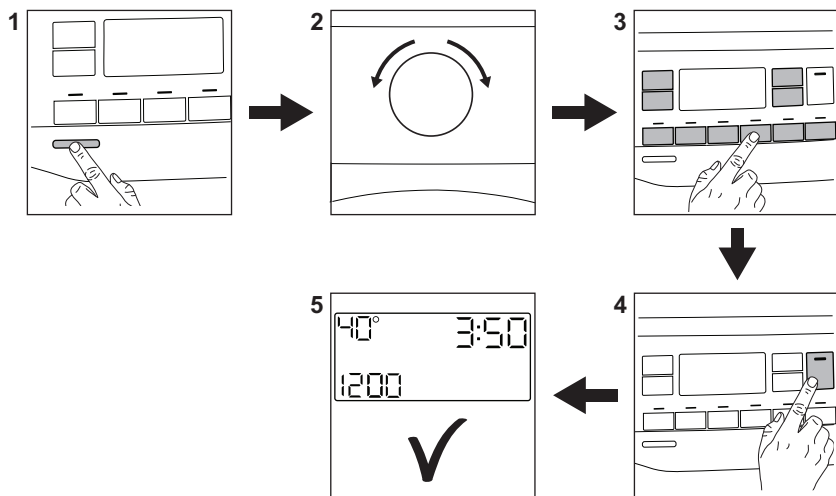

Ühendage toitejuhe pistikupesaga.

Avage veekraan.

Laadige pesu.

Valage pesuaine ja muud vahendid õigesse pesuainesahtlisse. Kui kasutate pesuainetablette või pesuaine üksikannuseid, siis aktiveerige Pods® valik.

1. Seadme sisselülitamiseks vajutage nuppu **On/Off**.
2. Keerake programmi valikunuppu soovitud pesuprogrammi seadmiseks.

3. Seadke soovitud funktsioonid, valides vastavad puutenupud.

4. Programmi käivitamiseks vajutage nuppu **Start/Pause** .

5. Seade käivitub. Pesuprogrammi lõpus eemaldage pesu.



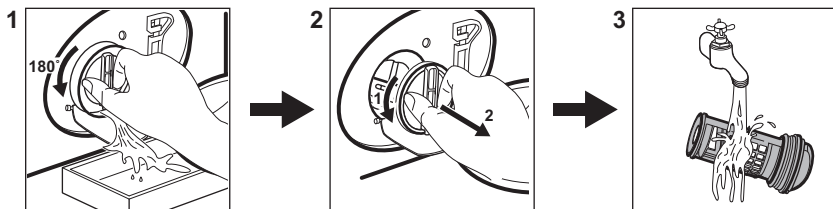

Seadme välja lülitamiseks vajutage nuppu **On/Off**.

17.2 Tühjenduspumpha filtrit puhastamine



Puhastage filtrit regulaarselt, eriti aga häirekoodi  kuvamisel.

17.3 Programmid

Programm	Pesu kogus	Tootekirjeldus
Cottons	10 kg	Valged ja värvilised puuvillased kangad. Ideaalne tavaliste ja tugevate plekkide jaoks.
Synthetics	4 kg	Sünteetilised või segakangast esemed.
Delicates	2 kg	Õrnad kangad nagu akrüül, viskoos, polüester.
Wool  	1,5 kg	Masinpestav villane, käsitsipestav villane ja õrnad kangad.
Rapid 20min	3 kg	Puuvillased ja tehiskiuust esemed, mis on kergelt määrdunud või mida on kantud vaid üks kord.
Rinse	10 kg	Kõik materjalid, välja arvatud villased ja väga õrnad kangad. Programm loputamiseks ja tsentrifuugimiseks.
Spin/Drain	10 kg	Kõik materjalid, välja arvatud villased ja väga õrnad kangad. Programm tsentrifuugimiseks ja seadme tühendamiseks veest.
Jeans	4 kg	Teksariiete ja venivatele esemetele.
Sport	4 kg	Spordiriided.
Silk	0,5 kg	Eriprogramm siidist ja sega-tehiskiuust esemetele.
Duvet	3 kg	Üks tehiskiuust tekk, voodikate vms.
Outdoor 	2,5 kg ¹⁾ 1 kg ²⁾	Kaasaegsed välispordiriided.
Hygiene  	10 kg	Valged puuvillased esemed. See programm eemaldab enam kui 99,99% bakteritest ja viirustest ³⁾
Eco 40-60	10 kg	Valge ja värviline puuvillane. Tavaliselt määrdunud esemed.

1) Pesuprogramm.

2) Pesuprogramm ja veekindlust lisav tsükkel.

3) Katsetatud Staphylococcus aureuse, Enterococcus faeciumi, Candida albicansi, Pseudomonas aeruginosa ja MS2 Bacteriophage suhtes väliskatsega, mille viis 2021. aastal läbi Swisstatet Testmaterialien AG (katsearuanne nr 202120117).

18. JÄÄTMEKÄITLUS

Sümboliga  tähistatud materjalid võib ringlusse suunata. Selleks viige pakendid vastavatesse konteineritesse. Aidake hoida keskkonda ja inimeste tervist ja suunake elektri- ja elektroonilised jäätmed ringlusse.

Ärge visake sümboliga  tähistatud

seadmeid muude majapidamisjäätmete hulka. Viige seade kohalikku ringluspunkti või pöörduge abi saamiseks kohaliku omavalitsusse.