

LSR6E26WE

LT Naudojimo instrukcija | **Skalbyklė**



Sveiki atvykę į AEG pasaulį! Dėkojame, kad išsirinkote mūsų prietaisą.



Čia rasite naudojimo patarimų, brošiūrų, informacijos apie trikčių šalinimą, aptarnavimą ir remontą:
www.aeg.com/support

Galimi pakeitimai.

TURINYS

1. SAUGOS INFORMACIJA.....	2
2. SAUGOS INSTRUKCIJOS.....	4
3. GAMINIO APRAŠYMAS.....	6
4. TECHNINIAI DUOMENYS.....	7
5. ĮRENGIMAS.....	7
6. PRIEDAI.....	12
7. VALDYMO SKYDELIS.....	12
8. RATUKAS IR MYGTUKAI.....	14
9. PROGRAMOS.....	16
10. NUOSTATOS.....	20
11. PRIEŠ NAUDOJANTIS PIRMAKART.....	22
12. KASDIENIS NAUDOJIMAS.....	22
13. PATARIMAI.....	27
14. VALYMAS IR PRIEŽIŪRA.....	29
15. TRIKČIŲ ŠALINIMAS.....	34
16. SAŃAUDŲ VERTĖS.....	37
17. TRUMPASIS VADOVAS	38
18. APLINKOS APSAUGA.....	39

1. ⚠ SAUGOS INFORMACIJA



Prieš įrengdami ir naudodami prietaisą, atidžiai perskaitykite pateiktą instrukciją.

Gamintojas neatsako už sužalojimus ar nuostolius, patirtus dėl netinkamo prietaiso įrengimo ar naudojimo. Instrukciją visada laikykite saugioje ir pasiekiamoje vietoje, kad prireikus galėtumėte ja pasinaudoti.

1.1 Vaikų ir pažeidžiamų žmonių sauga

- Vyresni nei 8 metų vaikai ir asmenys, turintys fizinių, jutiminių arba protinių sutrikimų, arba asmenys, kuriems trūksta patirties ar žinių, šį prietaisą gali naudoti tik prižiūrimi

- kitų arba gavę nurodymus, kaip saugiai naudotis prietaisu, jei jie supranta su prietaiso naudojimu susijusius pavojus.
- Nuo 3 iki 8 metų vaikų ir asmenų, turinčių sunkią negalia, negalima palikti be priežiūros ir kitaip leisti pasiekti naudojamą prietaisą.
 - Mažesnių nei 3 metų vaikų negalima palikti be priežiūros ar kitaip leisti pasiekti naudojamą prietaisą.
 - Vaikus būtina prižiūrėti ir užtikrinti, kad jie su prietaisu nežaistų.
 - Visas pakuotės medžiagas saugokite nuo vaikų ir tinkamai pašalinkite.
 - Valymo priemonės laikykite vaikams nepasiekiamoje vietoje.
 - Neleiskite nepilnamečiams vaikams ir gyvūnams būti šalia prietaiso atidarytomis durelėmis.
 - Jeigu prietaise yra apsaugos nuo vaikų įtaisas, jį reikia suaktyvinti.
 - Vaikai be priežiūros negali atlikti prietaiso valymo ir naudotojo priežiūros darbų.

1.2 Bendrieji saugos reikalavimai

- Šis buitinis prietaisas skirtas skalbti tik tokius skalbinius, kurie yra tinkami skalbti skalbyklėse.
- Tai buitinis prietaisas, skirtas naudoti patalpose, vienam šeimos ūkiui.
- Šį prietaisą galima naudoti biuruose, viešbučių kambariuose, nakvynės ar svečių namuose ir kitoje panašioje aplinkoje, kur prietaiso naudojimo intensyvumas neviršija įprasto buitinio naudojimo.
- Nebandykite pakeisti šio prietaiso techninių savybių.
- Didžiausia leistina prietaiso apkrova – 6.0 kg. Neviršykite maksimalaus kiekvienai programai numatyto skalbinių kiekio (žr. skyrių „Programos“).
- Darbinis vandens slėgis vandens tiekimo taške turi būti nuo 0,5 baro (0,05 MPa) iki 10 barų (1,0 MPa).

- Pasirūpinkite, kad apatinių ventiliacijos angų neblokuotų kilimai ar kitos grindų dangos.
- Prietaisą prie vandentiekio junkite naujomis kartu su prietaisu gautomis arba įgaliotojo techninės priežiūros centro patvirtintomis žarnomis.
- Nenaudokite senų žarnų.
- Jei būtų pažeistas maitinimo laidas, jį gali pakeisti tik gamintojas, jo įgaliotasis techninės priežiūros centras arba panašios kvalifikacijos asmenys– antraip gali kilti elektros pavojus.
- Prieš bet kokius techninės priežiūros darbus išjunkite prietaisą ir ištraukite maitinimo laido kištuką iš elektros lizdo.
- Nevalykite prietaiso didelio slėgio vandens purkštuvais ir (arba) garais.
- Išvalykite prietaisą drėgna šluoste. Naudokite tik neutralius ploviklius. Nenaudokite šveičiamųjų produktų, šveitimo kempinių, tirpiklių arba metalinių grandyklių.

2. SAUGOS INSTRUKCIJOS

2.1 Įrengimas



Įrengimas turi atitikti galiojančias nacionalines taisykles.

- Nuimkite visas pakuotės medžiagas ir gabenimo varžtus, įskaitant guminę įvorę su plastikiniu tarpikliu.
- Gabenimo varžtus laikykite saugioje vietoje. Jeigu prietaisą ateityje reikės perkelti, juos reikia įsukti, kad būgnas būtų užfiksuotas ir apsaugotas nuo vidinio sugadinimo.
- Visada būkite atsargūs, kai perkeliate prietaisą, nes jis yra sunkus. Visada mūvėkite apsaugines pirštines ir avėkite uždarą avalynę.
- Vadovaukitės su prietaisu pateiktomis įrengimo instrukcijomis.
- Neįrenkite ir nenaudokite sugadinto prietaiso.
- Neįrenkite ir nenaudokite prietaiso ten, kur temperatūra gali būti žemesnė nei 0 °C, arba ten, kur jis gali būti veikiamas oro sąlygų.
- Grindys, ant kurių bus įrengtas prietaisas, turi būti plokščios, stabilios, atsparios karščiui ir švarios.
- Pasirūpinkite, kad tarp prietaiso ir grindų vyktų oro cirkuliacija.
- Pastatę prietaisą į nuolatinę jo vietą, gulsčiuuku patikrinkite, ar jis stovi lygiai. Jei jis stovi nelygiai, atitinkamai sureguliuokite jo kojeles.
- Neįrenkite prietaiso tiesiai virš grindyse esančio kanalizacijos vamzdžio.
- Nepurškite ant prietaiso vandens ir saugokite jį nuo pernelyg didelės drėgmės poveikio.
- Nestatykite prietaiso ten, kur prietaiso durelių negalima atidaryti iki galo.
- Nedėkite po prietaisu uždaros talpyklės ištekėjusiam vandeniui surinkti. Kreipkitės į įgaliotąjį techninės priežiūros centrą, kad

išsiaiškintumėte, kokius priedus galite naudoti.

2.2 Elektros prijungimas

ĮSPĖJIMAS!

Pavojus sukelti gaisrą ir gauti elektros smūgį.

- DĖMESIO! Šį prietaisą reikia jungti prie įžeminto lizdo.
- Visada naudokite tinkamai įrengtą įžemintą saugųjį elektros lizdą.
- Įsitikinkite, kad parametrai techninių duomenų plokštelėje atitinka maitinimo tinklo elektros vardinimo duomenis.
- Nenaudokite daugiakanalių adapterių ir ilginamųjų laidų.
- Būkite atsargūs, kad nesugadintumėte elektros kištuko ir maitinimo laido. Jei reikėtų pakeisti maitinimo laidą, tai turi padaryti mūsų įgaliotasis techninės priežiūros centras.
- Elektros kištuką į tinklo lizdą junkite tik tuomet, kai visiškai pabaigsite įrengimą. Įsitikinkite, kad įrengus prietaisą, elektros laido kištuką būtų lengva pasiekti.
- Nelieskite maitinimo laido arba elektros kištuko šlapiomis rankomis.
- Norėdami išjungti prietaisą, netraukite už maitinimo laido. Visada traukite paėmę už elektros kištuko.

2.3 Vandens jungtis

- Tiekiamo vandens temperatūra neturi viršyti 25 °C.
- Nepažeiskite vandens žarnų.
- Prieš jungdami prietaisą prie naujų ar ilgai nenaudotų vamzdžių, remontuotų arba naujų prietaisų (vandens skaitiklių ir pan.), palaukite kol pradės tekėti švarus ir skaidrus vanduo.
- Pirmą kartą naudodami prietaisą ir juo pasinaudoję patikrinkite, ar nėra vandens nuotėkio.
- Nenaudokite ilginamųjų žarnų vandens įleidimo žarnai pailginti. Dėl vandens tiekimo žarnos keitimo kreipkitės į įgaliotąjį techninės priežiūros atstovą.
- Išpakavę prietaisą galite pamatyti iš vandens išleidimo žarnos ištekantį vandenį. Taip yra todėl, kad gamykloje

prietaisas buvo bandomas naudojant vandenį.

- Vandens išleidimo žarną galima pailginti iki 400 cm. Dėl kitos vandens išleidimo žarnos arba jos ilginamosios dalies kreipkitės į įgaliotąjį techninės priežiūros atstovą.
- Pasirūpinkite, kad įrengus prietaisą liktų prieiga prie čiaupo.

2.4 Naudojimas

ĮSPĖJIMAS!

Sužeidimo, elektros smūgio, gaisro, nudegimų arba prietaiso sugadinimo pavojus.

- Laikykitės ant ploviklio pakuotės pateiktų saugos nurodymų.
- Šalia prietaiso, į prietaisą arba ant jo nedėkite degių medžiagų arba degiomis medžiagomis sudrėkintų daiktų.
- Neskalkbkite stipriai alyva, tepalu ar kitomis riebiomis medžiagomis suteptų audinių. Jos gali sugadinti skalbyklės gumines dalis. Tokius audinius, prieš dėdami į skalbyklę, išskalbkite rankomis.
- Programai veikiant nelieskite durelių stiklo. Stiklas gali įkaisti.
- Pasirūpinkite, kad nuo skalbinių būtų pašalinti visi metaliniai objektai.

2.5 Techninė priežiūra

- Dėl prietaiso remonto kreipkitės į įgaliotąjį techninės priežiūros centrą. Naudokite tik originalias atsargines dalis.
- Atkreipkite dėmesį, kad pačių arba neprofesionalus remontas gali turėti pasekmių saugai ir panaikinti garantiją.
- Šių atsarginių dalių bus galima įsigyti 10 metų nutraukus modelio gamybą: variklį ir variklio šepetėlius, transmisiją tarp variklio ir būgno, siurblių, amortizatorių ir spyruoklių, skalbimo būgną, būgno kryžmę ir susijusius rutulinius guolius, šildytuvus ir kaitinimo elementus, įskaitant šildymo siurblius, vamzdžius ir susijusią įrangą, įskaitant žarnas, vožtuvus, filtrus ir hermetikus, spausdintines plokštes, elektroninius ekranus, slėginius jungiklius, termostatus ir jutiklius, programinę ir aparatinę-programinę įrangą, įskaitant atkūrimo programinę įrangą, dureles,

durelių lankstus ir sandariklius, kitus sandariklius durelių užrakinimo mazgą, plastines detales, pavyzdžiui, skalbimo priemonių dozatorius. Įsidėmėkite, kad tam tikros šios atsarginės dalys yra prieinamos tik profesionaliems remonto specialistams ir kad ne visos atsarginės dalys yra aktualios visiems modeliams.

2.6 Šalinimas

⚠ ĮSPĖJIMAS!

Pavojus susižeisti arba uždusti.

- Atjunkite prietaisą nuo tinklo maitinimo ir vandentiekio.
- Nupjaukite maitinimo laidą arti prietaiso ir pašalinkite jį.
- Išimkite durų užraktą, kad vaikai arba naminiai gyvūnai neįstrigtų būgne.
- Prietaisą šalinkite pagal vietinius elektrinės ir elektroninės įrangos atliekų šalinimo reikalavimus.

3. GAMINIO APRAŠYMAS

3.1 Išskirtinės savybės

Jūsų nauja skalbyklė atitinka visus šiuolaikinius veiksmingo skalbinių apdorojimo reikalavimus ir naudoja mažai vandens, energijos ir skalbimo priemonių bei tinkamai pasirūpina audiniais.

- Naudojant technologiją „ProSense“ per 30 sekundžių nustatomas skalbinių kiekis ir pagal jį programos trukmė. Skalavimo

programa yra pritaikoma skalbinių kiekiui ir audinių rūšiai, kad nebūtų naudojama daugiau laiko, energijos ir vandens nei būtina.

- Dėl parinkties **Soft Plus audinių** minkštiklis vienodai pasiskirsto skalbiniuose ir giliai prasiskverbia į audinio pluoštą bei suteikia tobulą minkštumą.

3.2 Prietaiso apžvalga

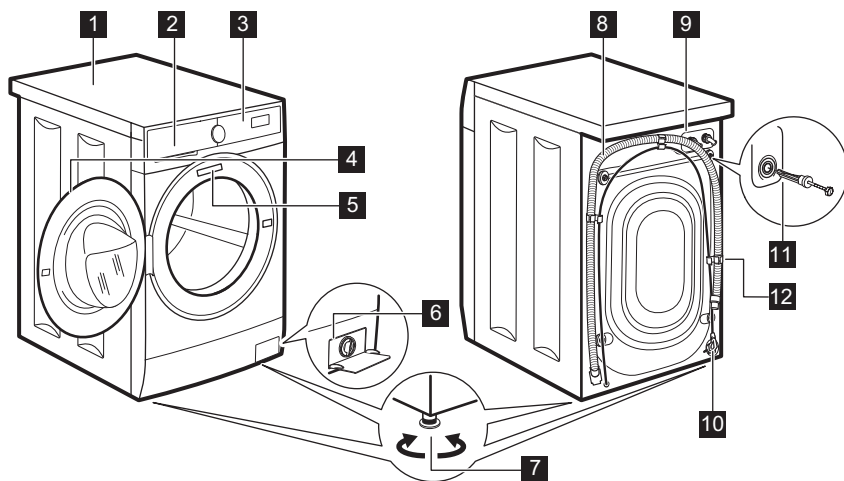

1 Darbastalis

2 Skalbyklės dalytuvas

3 Valdymo skydelis

4 Durelių rankena

- 5** Techninių duomenų plokštelė
- 6** Vandens išleidimo siurblio filtras
- 7** Kojelės prietaisui išlyginti
- 8** Vandens išleidimo žarna
- 9** Vandens įleidimo žarnos jungtis

- 10** Maitinimo kabelis
- 11** Gabenimo varžtai
- 12** Žarnos atrama

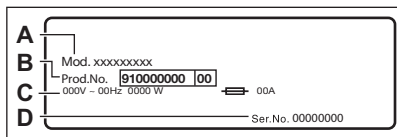

Techninių duomenų lentelėje nurodomas modelio pavadinimas (**A**), gaminio numeris (**B**), elektros parametrai (**C**) ir serijos numeris (**D**).

4. TECHNINIAI DUOMENYS

Matmenys	Plotis / aukštis / bendras gylis	59.5 cm / 84.3 cm / 41.6 cm
Elektros prijungimas	Įtampa Bendroji galia Saugiklis Dažnis	230 V 1900 W 10 A 50 Hz
Apsaugos klasė. Apsauginis dangtis prietaisą apsaugo nuo kietųjų dalelių ir drėgmės, išskyrus nuo drėgmės neapsaugotą žemos įtampos įrangą.		IPX4
Tiekiamo vandens slėgis	Mažiausias Didžiausias	0,5 baro (0,05 MPa) 10 bar (1,0 MPa)
Vandens tiekimas ¹⁾		Šaltas vanduo
Didžiausias kiekis	„Cotton“	6.0 kg
Gręžimo greitis	Maksimalus gręžimo greitis	1151 aps./min.

¹⁾ Prijunkite vandens įleidimo žarną prie vandens čiaupo su 3/4" sriegiu.

5. ĮRENGIMAS

⚠ ĮSPĖJIMAS!

Žr. saugos skyrius.

5.1 Išpakavimas

1. Nuimkite išorinę plėvelę. Jeigu reikia, naudokite pjovimo įrankį.

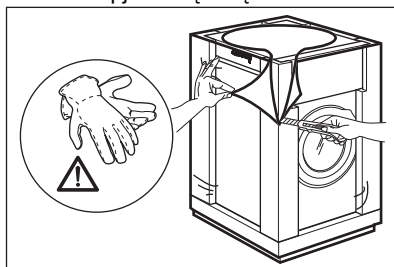

2. Nuimkite nuo viršaus kartoną ir polistirolo pakavimo medžiagas.

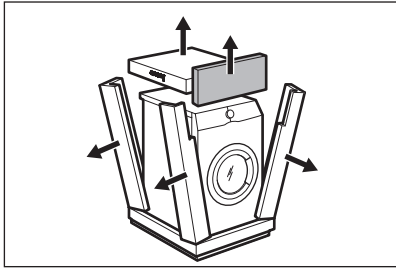

3. Atidarykite dureles. Išimkite visus skalbinius iš būgno.

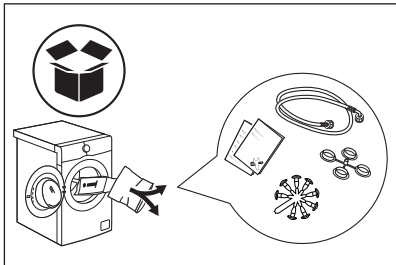

4. Dėkite vieną iš polistirolo pakavimo dalių ant grindų už prietaiso. Atsargiai paguldykite prietaisą ant jo galinės pusės.

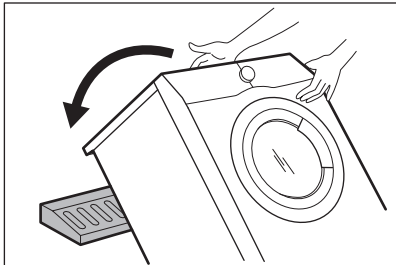

5. Nuimkite nuo apačios polistirolo apsaugą.

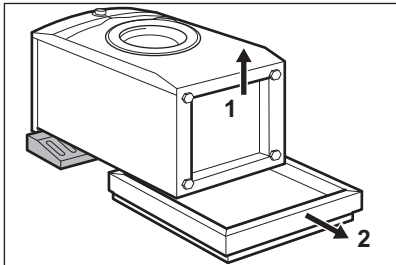

6. Vėl pastatykite prietaisą stačiai. Nuimkite maitinimo kabelį ir vandens išleidimo

žarną nuo žarnos laikiklio.

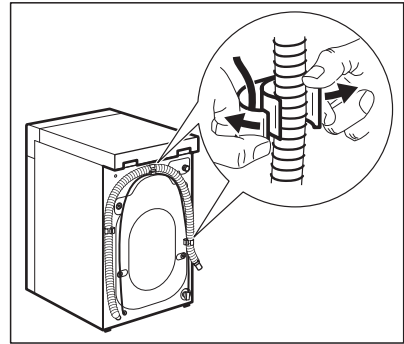

⚠ ĮSPĖJIMAS!

Galima matyti, kaip vanduo teka iš vandens išleidimo žarnos. Taip yra todėl, kad skalbyklė buvo išbandyta gamykloje.

7. Išsukite keturis gabenimo varžtus ir ištraukite plastikinius tarpiklius.

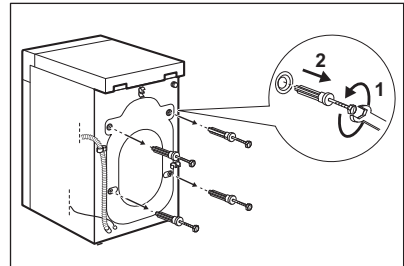

8. Į angas įdėkite plastikinius gaubtelius, kuriuos rasite naudotojo vadovo maišelyje.

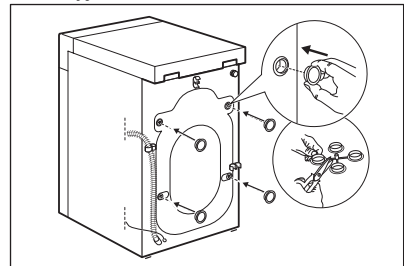

i

Rekomenduojame išsaugoti pakuotę ir gabenimui skirtus varžtus tam atvejui, jeigu ateityje prietaisą tektų gabenti.

5.2 Pastatymas ir išlygiavimas

Tinkamai sureguliuokite prietaisą, kad jis veikdamas nevibruotų, nekeltų triukšmo ir nejudėtų.

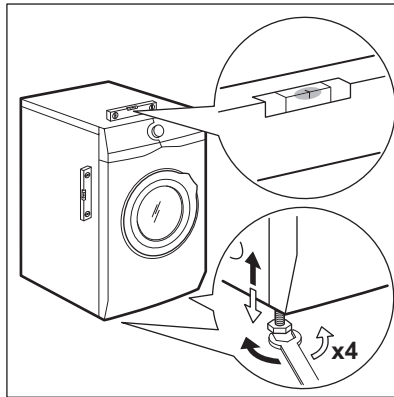

1. Įrenkite prietaisą ant lygių ir kietų grindų. Prietaisas turi stovėti lygiai ir stabiliai. Patikrinkite, ar prietaisas neličia sienos ar kitų baldų ir po prietaisu yra oro cirkuliacija.
2. Norėdami pareguliuoti lygį, atlaisvinkite arba priveržkite kojeles. Visos kojelės turi tvirtai stovėti ant grindų.

ĮSPĖJIMAS!

Nedėkite po prietaiso kojelėmis kartono, medinių kaladėlių ar panašių daiktų, norėdami, kad prietaisas stovėtų lygiai.

5.3 Vandens įleidimo žarnos

1. Jei reikia, prijunkite vandens padavimo žarną prie įvado prietaiso nugarinėje dalyje. Paprastai ji montuojama

gamykloje.

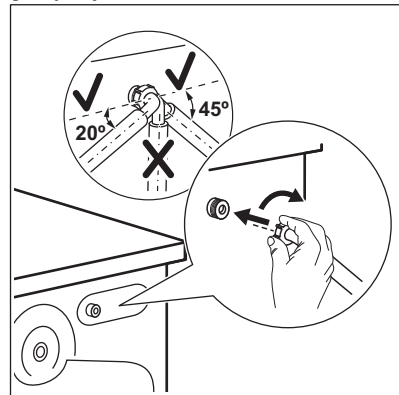

2. Nukreipkite ją kairėn arba dešinėn, atsižvelgdami į čiaupo padėtį. Pasirūpinkite, kad vandens tiekimo žarna nebūtų vertikaloje padėtyje.
3. Jeigu reikia, atlaisvinkite veržlę, kad galėtumėte ją nustatyti tinkamoje padėtyje
4. Prijunkite vandens žarną prie 3/4 colio sriegio šalto vandens čiaupo.

Kai kuriuose modeliuose gali būti vandens padavimo žarna su vandens stabdymo prietaisu. Jis neleidžia vandeniui pratekėti dėl įprasto žarnos nusidėvėjimo. Jei sektorius langelyje rodo triktį A, užsukite vandens

čiaupą ir dėl vandens žarnos pakeitimo susisiekite su įgaliotuoju techninės priežiūros centru.

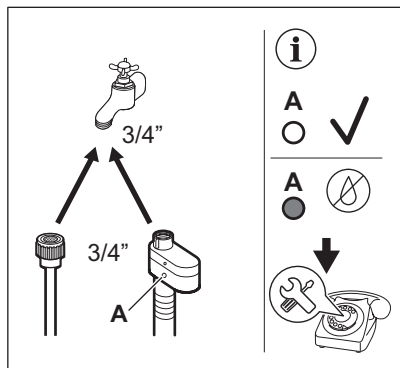

⚠️ ĮSPĖJIMAS!

Tiekiamo vandens temperatūra neturi viršyti 25 °C.

⚠️ DĖMESIO

Pasirūpinkite, kad per tarpines netekėtų vanduo.



Nenaudokite ilginamųjų žarnų vandens išleidimo žarnai pailginti. Susisiekite su aptarnavimo centru dėl informacijos apie vandens padavimo žarnos keitimą.

5.4 Vandens išleidimas

Vandens išleidimo žarna turi būti ne žemiau kaip 600 mm ir ne aukščiau kaip 1000 mm aukštyje.



Vandens išleidimo žarną galima pailginti daugiausiai iki 4000 mm. Jeigu reikia ilgesnės žarnos, susisiekite su įgaliotuoju techninės priežiūros centru.

Vandens išleidimo žarną galima prijungti skirtingais būdais:

1. Iš vandens išleidimo žarnos sudarykite U formą ir užvyniokite ją aplink plastikinį

žarnos kreiptuvą.

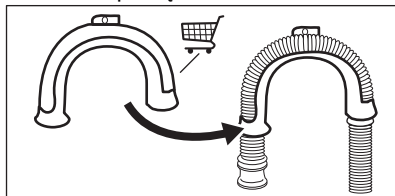

2. Pakabinant ant kriauklės krašto. Pritvirtinkite kreiptuvą prie vandens čiaupo arba sienos.

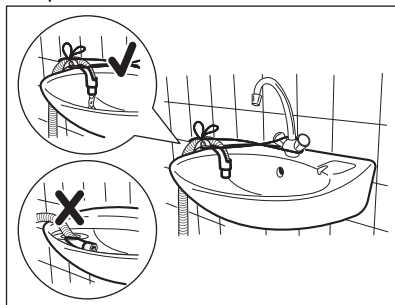

Patikrinkite, ar plastikinis kreiptuvas negali judėti, kai prietaisas išleidžia vandenį, ir ar vandens išleidimo žarnos galas nėra panardintas į vandenį. Nešvarus vanduo gali grįžti į prietaisą.

3. Jeigu išleidimo žarnos galas atrodo taip (žr. paveikslėlį), jūs galite jį įstumti tiesiai į nuotekų vamzdį.

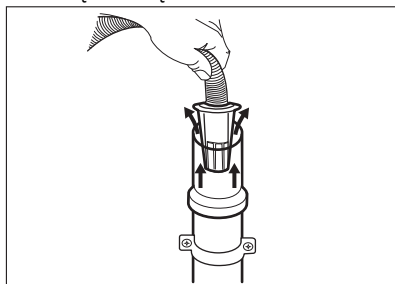

4. Prijungiant prie nuotekų vamzdžio su alsuokliu. Įkiškite išleidimo žarną tiesiai į

nutekamąjį vamzdį. Žr. paveikslėlių.

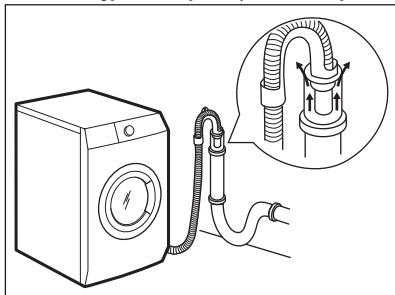

Vandens išleidimo žarnos galas turi būti nuolat vėdinamas, t. y., nutekamojo vamzdžio vidinis skersmuo (min. 38 mm –1,5 col.) turi būti didesnis už vandens išleidimo žarnos išorinį skersmenį.

5. Be plastikinio žarnos kreiptuvo, prie kriauklės sifono. Įdėkite vandens išleidimo žarną į sifoną ir pritvirtinkite spaustu. Žr. paveikslėlių.

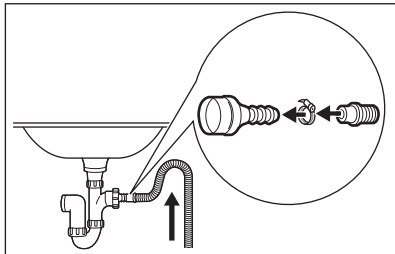

Vandens išleidimo žarna būtinai turi sudaryti kilpą, kad į prietaisą nepakliūtų dalelės iš kriauklės.

6. Įdėkite žarną tiesiai į patalpos sienoje įrengtą nutekamąjį vamzdį ir pritvirtinkite ją spaustu.

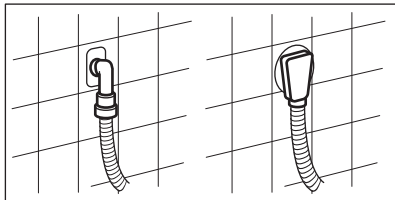

5.5 Elektros prijungimas

Baigę įrengimo darbus, galite prijungti maitinimo kištuką prie maitinimo lizdo.

Techninių duomenų lentelėje ir skyriuje „Techniniai duomenys“ nurodyti reikalingi elektros parametrai. Įsitinkite, kad jie atitinka maitinimo galios parametrus.

Įvertinę visus prie elektros tinklo galimai prijungtus prietaisus patikrinkite, ar jūsų namų elektros tinklas pakankamo galingumo.

Prietaisąjunkite į žemintą elektros lizdą.

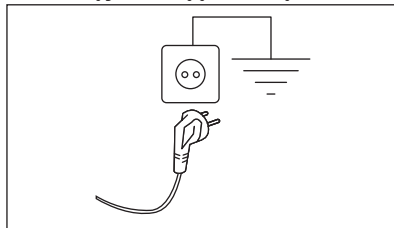

Elektros kabelis po prietaiso prijungimo turi būti lengvai pasiekiamas.

Dėl šio prietaiso elektros įrengimo darbų kreipkitės į mūsų įgaliotąjį aptarnavimo centrą.

Gamintojas neprisiima jokios atsakomybės už žalą ar sužalojimus, atsiradusius dėl čia nurodytų saugos taisyklių nesilaikymo.

6. PRIEDAI

6.1 Ieškokite adresais www.aeg.com/shop arba pas įgaliojimą platintoją

Atidžiai perskaitykite su priedu pateiktą instrukciją.



Tik AEG patvirtinti atitinkami priedai užtikrina prietaiso saugos standartus. Jeigu naudojamos nepatvirtintos dalys, visos pretenzijos bus pripažintos negaliojančiomis.

6.2 Tvirtinimo plokštelių kompleksas

Jeigu prietaisą įrengiate ant grindjuostės, kuri nėra AEG pateiktas priedas, prietaisą pritvirtinkite tvirtinimo plokštelėse.

Atidžiai perskaitykite su priedu pateiktą instrukciją.

7. VALDYMO SKYDELIS

7.1 Valdymo skydelio aprašymas

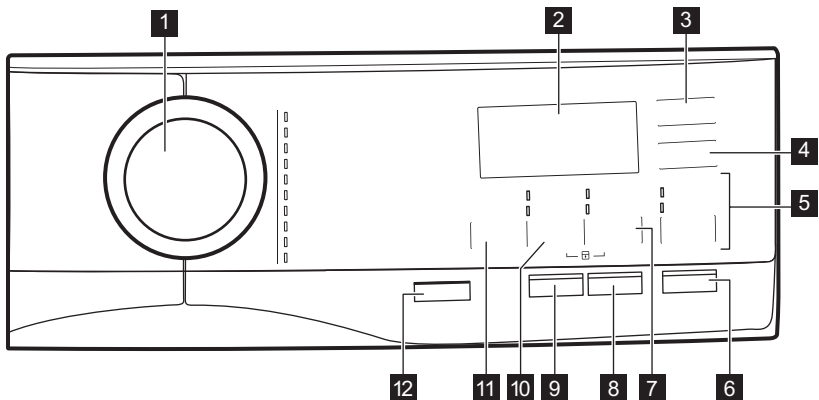

- 1** Programos pasirinkimo ratukas
- 2** Ekranas
- 3** Atidėtas paleidimas jutiklinis mygtukas
- 4** Laiko trumpinimas jutiklinis mygtukas
- 5** Skalavimas jutiklinis mygtukas
 - Papildomas skalavimas parinktis
 - Skalavimo fazės paleidimas – Tik skalavimas
- 6** Pradžia / pristabdymas jutiklinis mygtukas









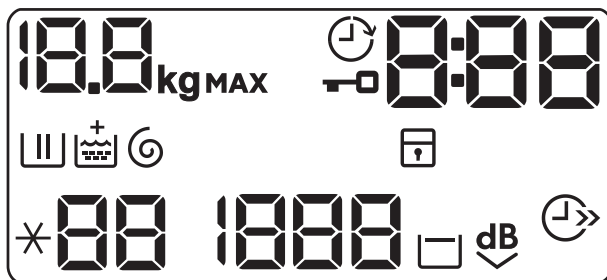



- 7** Dėmių šalinimas / pirminis plovimas jutiklinis mygtukas
 - Dėmių šalinimas parinktis
 - Pirminis skalbimas parinktis
- 8** Higienos mygtukas (Higiena)
- 9** Soft Plus jutiklinis mygtukas
- 10** Grežimas jutiklinis mygtukas
 - Fazių praleidimas – Tik vandens išleidimas
 - Fazių praleidimas – Tik grežimas

11 Temperatūra jutiklinis mygtukas 

12 Įjungti / išjungti mygtukas 

7.2 Ekranas



	Maksimalaus skalbinių kiekio simbolis. Piktograma kg mirksės programos trukmės nustatymo metu (žr. skyrių „PROSENSE skalbinių kiekio nustatymas“).
	Atidėto paleidimo indikatorius.
	Užrakintų durelių indikatorius.
	Skaitmeninis indikatorius gali rodyti: <ul style="list-style-type: none">• programos trukmę (pvz., 2:40).• atidėjimo laiką (pvz., 30' arba 2h).• Ciklo pabaigą (□).• Įspėjamasis kodas (pvz. E20).• Bendro prietaiso veikimo laiko indikatorius. Daugiau informacijos rasite skyriuje „Nustatymai“, poskyryje „Veikimo valandų skaitiklis“.
	Skalbimo fazės indikatorius: mirksi pirminio ir pagrindinio skalbimų ciklų metu.
	Skalavimo fazės indikatorius: mirksi skalavimo ciklo metu.
	+ indikatorių matysite įjungę Soft Plus parinktį.
	Gręžimo ir vandens išleidimo ciklo indikatorius. Mirksės gręžimo ir vandens išleidimo ciklų metu.
	Apsaugos nuo vaikų užrakto indikatorius.
	Laiko taupymo režimo indikatorius.
	Temperatūros indikatorius. * - - simbolis įsijungia, kai pasirenkama skalbimo šaltu vandeniu funkcija.
	Gręžimo greičio indikatorius
	Skalavimo ciklo sustabdymo indikatorius.

8. RATUKAS IR MYGTUKAI

8.1 Įjungti / išjungti ⓘ

Palaikius nuspaudus šį mygtuką kelias sekundes, prietaisas įjungiamas arba išjungiamas. Įjungiant ir išjungiant prietaisą suveikia du skirtingi garso signalai.

Kadangi budėjimo funkcija automatiškai išjungia prietaisą siekiant sumažinti energijos sąnaudas, keliais atvejais jums gali tecti vėl įjungti prietaisą.

Išsamesnės informacijos rasite skyriaus „Kasdienis naudojimas“ paragrafe „Budėjimo funkcija“.

8.2 Įžanga



Parinktys / funkcijos negali būti pasirenkamos su visomis skalavimo programomis. Patikrinkite parinkčių / funkcijų ir skalavimo programų suderinamumą programų lentelėje. Parinktis / funkcija gali pašalinti viena kitą; šiuo atveju prietaisas neleis jums nustatyti kartu nesuderinamų parinkčių / funkcijų. Ekranu ir jutikliniai mygtukai visada privalo būti švarūs ir sausi.

8.3 Temperatūra 📉

Pasirinkus skalavimo programą, prietaisas automatiškai parenka numatytąją temperatūrą.

Pakartotinai lieskite šį mygtuką, kol ekrane bus rodoma pageidaujamos temperatūros vertė.

Jeigu ekrane rodomi indikatoriai ✖ ir – –, prietaisas nešildo vandens.

8.4 Gręžimas Ⓞ

Kai pasirenkate programą, prietaisas automatiškai parenka didžiausią leistiną gręžimo greitį.

Kelis kartus palieskite šį mygtuką, kad:

- **Pakeiskite gręžimo greitį.**



Ekranu bus rodomas tik pasirinktai programai priimtino gręžimo intensyvumo parinktys.

- **Įjunkite parinktį „Skalavimo sulaukymas“.**

Galutinis gręžimo ciklas nebus vykdomas. Po paskutinio skalavimo vanduo iš būgno neišleidžiamas, todėl skalbiniai mažiau susiglamžo. Skalavimo programos pabaigoje būgne lieka vandens.

Valdymo skydelyje matysite indikatorių



. Durelės liks užrakintos, o būgnas kas tam tikrą laiko intervalą pasisuks, kad skalbiniai mažiau susiglamžytų. Jei norite atrakinti dureles, turite išleisti vandenį.

Jeigu paliesite mygtuką

Pradžia / pristabdymas, prietaisas vykdys gręžimo fazę ir išleis vandenį.



Prietaisas automatiškai išleidžia vandenį maždaug po 18 val.

- **Suaktyvinkite parinktį „Iltin tyli“.**

Tarpinė ir galutinė gręžimo fazės nevykdomos ir programa baigiama paliekant vandenį būgne. Tai padeda sumažinti susiglamžymą.

Ekranu matysite užrakintų durelių

indikatorių ^{dB}. Durelės liks užrakintos.

Būgnas reguliariai sukasi, kad sumažintų susiglamžymą. Jei norite atrakinti dureles, turite išleisti vandenį.

Kadangi programa yra labai tyli, ją galima naudoti naktį, kai elektros energija yra pigesnė. Pasirinkus kai kurias programas, skalavimui naudojama daugiau vandens.

Jeigu paliesite mygtuką

Pradžia / pristabdymas, prietaisas vykdys tik vandens išleidimo fazę.



Prietaisas automatiškai išleidžia vandenį maždaug po 18 val.

- **aktyvinti vandens išleidimą (praleidus skalbimo, skalavimo ir gręžimo ciklus):** Tik vandens išleidimas. Suveiks tik pasirinktos skalbimo programos vandens išleidimo ciklas. Ekrane rodomas indikatorius — — (šaltas vanduo), indikatorius — — — (be gręžimo) ir indikatorius .
- **Aktyvinti tik gręžimo parinktį (praleidžiamos skalbimo ir skalavimo fazės):** Tik gręžimas.



Prieš nustatydami šią parinktį pasirinkite drabužiams tinkamą programą. Prietaisas parinks skalbiniams tinkamiausią gręžimo ciklą (pvz., sintetiniams skalbiniams pasirinkite Synthetics skalbimo programą, o tada Tik gręžimas parinktį).

Prietaisas vykdo tik pasirinktos skalbimo programos gręžimo fazę.

Ekrane rodomas indikatorius — — (šaltas vanduo), fazės indikatorius ir gręžimo greitis.

8.5 Dėmių šalinimas / pirminis plovimas

Pakartotinai spauskite šį mygtuką, kad įjungtumėte vieną iš dviejų parinkčių.

Ekrane rodomas atitinkamas indikatorius.

- **Dėmių šalinimas**
Ši parinktis papildo programą dėmių šalinimo ciklu ir yra skirta dėmių šalinimo priemone apdoroti itin nešvarius skalbinius.
[skyrelį]pilkite dėmių šalinimo priemonės, kuri bus panaudota reikiamu skalbimo ciklo metu.



Ši parinktis negalima, jei skalbiate žemesnės nei 40 °C temperatūros vandenyje.

- **Pirminis skalbimas**
Naudokite šią parinktį, jei prieš skalbimą norite pridėti pamirkymo 30 °C temperatūros vandenyje ciklą. Ši parinktis rekomenduojama itin nešvariems skalbiniams, ypač, jei juose yra smėlio, dulkių, purvo ir kitų kietųjų dalelių.



Su šiomis parinktimis bendra programos trukmė pailgėja.



Šių dviejų parinkčių kartu naudoti negalima.

8.6 Soft Plus

Nustatykite parinktį Soft Plus, kad užtikrintumėte gerą audinių minkštiklio pasiskirstymą ir audiniai būtų minkštesni.



Ši parinktis šiek tiek pailgina programos trukmę.

8.7 Atidėtas paleidimas

Šia parinktimi galite atidėti programos paleidimą patogesniai laikui.

Pakartotinai lieskite mygtuką, kad nustatytumėte reikiamą atidėta paleidimą. Laikas didinamas 30 minučių intervalais iki 90 minučių ir nuo 2 val. iki 20 val.

Palietus mygtuką Pradžia / pristabdymas , ekrane rodomas indikatorius ir pasirinktas atidėtas paleidimo laikas, o prietaisas pradeda atgalinę atskaitą.

8.8 Skalavimas

Mygtuku galite pasirinkti vieną šių parinkčių:

- Papildomas skalavimas parinktis

Šia parinktimi prie pasirinktos skalavimo programos pridamos kelios skalavimo fazės.

Naudokite šią parinktį, jei skalbiate skalavimo priemonėmis alergiškų žmonių skalbinius arba jei vanduo yra labai minkštas.



Parinktis šiek tiek pailgina programos trukmę.

- Skalavimo fazės praleidimas – Tik skalavimas parinktis Prietaisas vykdo tik pasirinktos programos skalavimo, gręžimo ir vandens išleidimo fazes.

Virš jutiklinio mygtuko įsijungia atitinkamas indikatorius.

8.9 Laiko trumpinimas

Naudodami šią parinktį, galite sutrumpinti programos laiką.

- Jeigu jūsų skalbiniai normaliai ar mažai sutepti, rekomenduojama sutrumpinti skalavimo programą. Palieskite šį mygtuką **vieną kartą**, kad sumažintumėte trukmę.
- Jeigu mažesnis skalbinių kiekis, palieskite šį mygtuką **du kartus**, kad nustatytumėte itin trumpą programą.

Ekrane rodomas indikatorius .

8.10 Higiena

Naudokite šią parinktį su baltų Cottons skalbinių programa. Kai pasirinkta ši parinktis,

negalima pakeisti nei temperatūros, nei ciklo trukmės. Parinktys Laiko trumpinimas ir „Ypač tyli“ negalimos.

Virš jutiklinio mygtuko įsijungia atitinkamas indikatorius.

Naudojant šią parinktį skalavimo ir garinimo programa visą skalavimo ciklą palaiko aukštesnę kaip 60 °C temperatūrą ir pašalina daugiau kaip 99,99 % bakterijų ir virusų; papildomas audinių pluošto apdorojimas garais ir patobulintas skalavimo ciklas užtikrina skalavimo priemonių ir mikroorganizmų likučių pašalinimą. Ši parinktis taip pat užtikrina mažesnę žiedadulkių ir kitų alergizuojančių dalelių kiekį.



Išbandyta su: „Staphylococcus aureus“, „Enterococcus faecium“, „Candida albicans“, „Pseudomonas aeruginosa“ ir „MS2 Bacteriophage“; bandymus 2021 m. atliko nepriklausoma laboratorija „Swissatest Testmaterialien AG“ (bandymų ataskaitos Nr. 202120117).

8.11 Pradžia / pristabdymas





Palieskite Pradžia / pristabdymas mygtuką, kad paleistumėte, pristabdytumėte arba nutrauktumėte vykdomą programą.

9. PROGRAMOS

9.1 Programų lentelė

Skalbimo programos

Programa	Programos aprašymas
Skalbimo programos	
Eco 40-60	Balta ir neblunkanti spalvota medvilnė. Vidutiniškai sutepti skalbiniai. Energijos sąnaudos sumažėja, o skalavimo programos trukmė pailgėja, taip užtikrinami geri skalavimo rezultatai.
Cottons	Balta ir spalvota medvilnė. Mažai, vidutiniškai ir stipriai sutepti skalbiniai.

Programa	Programos aprašymas
Synthetics	Sintetiniai arba mišrūs audiniai. Vidutiniškai sutepti skalbiniai.
Delicates	Gležni audiniai, pavyzdžiui, akrilas, viskozė ir mišrūs. Vidutiniškai ir mažai sutepti skalbiniai.
Wool/Silk 	Skalbyklėje skalbiami vilnoniai, rankomis skalbiami vilnoniai ir kiti audiniai pažymėti „skalbti rankomis“. ¹⁾
20 min. - 3kg	Mažai sutepti arba tik kartą naudoti medvilniniai ir sintetiniai skalbiniai.
Easy Iron	Gležni sintetiniai audiniai. Vidutiniškai ir mažai sutepti skalbiniai. ²⁾
Downing Jackets	Speciali programa, skirta vienai pūkinei striukei, sintetinei antklodei, pūkinei antklodei, lovatiesei ir pan.
Outdoor	<div style="border: 1px solid black; padding: 5px; margin-bottom: 10px;"> <p> Nenaudokite audinių minkštiklio ir patikrinkite, ar ploviklio dalytuve nėra audinių minkštiklio likučių.</p> </div> <p>Viršutiniai drabužiai, speciali apranga, sporto drabužiai, vandens nepralaidžiančios, orui pralaidžios striukės, žieminės striukės su išimamu arba išsegamu vilnoniu pamušalu. Rekomenduojamas skalbinių kiekis – 1,5 kg. Šią programą taip pat galima naudoti kaip apsaugos nuo vandens atkūrimo ciklą, specialiai sukurtą drabužiams su hidrofobine danga. Norėdami atlikti apsaugos nuo vandens atkūrimo ciklą, darykite toliau nurodytus veiksmus.</p> <ul style="list-style-type: none"> • Į  skyrelį pripilkite skalbiklio. • Į audinių minkštiklio skyrelį įpilkite specialios audiniams skirtos priemonės, atkuriančios apsaugos nuo vandens savybes . • Sumažinkite skalbinių kiekį iki 1.0 kg. <div style="border: 1px solid black; padding: 5px;"> <p> Norėdami pagerinti apsaugos nuo vandens savybes džiovinkite skalbinius džiovyklėje, pasirinkę Outdoor džiovinimo programą (jei tokia programa įdiegta ir jeigu drabužių etiketėje nėra draudimo tai daryti).</p> </div>
Denim	Džinsai ir džinsiniai audiniai. Vidutiniškai sutepti skalbiniai. Džinsiniams audiniams sukurtas švelnus šios programos skalavimo ciklas mažina blukimą ir pašalina skalbimo miltelių likučius.

¹⁾ Šio ciklo metu būgnas sukasi lėtai ir skalbia švelniai. Gali atrodyti, kad būgnas nesisuka arba sukasi netinkamai, bet tai su šia programa normalu.

²⁾ Siekiant sumažinti skalbinių susiglamžymą, prietaisas ciklo metu reguliuoja vandens temperatūrą ir naudoja švelnaus skalbimo ir gręžimo parinktis. Prietaisas pridės kelis skalavimo ciklus.

Programos temperatūra, didžiausias gręžimo greitis ir skalbinių kiekis

Programa	Numatytoji temperatūra Temperatūros diapazonas	Gręžimo greičio atskaita Gręžimo greičių intervalas	Didžiausias kiekis
Skalbimo programos			
Eco 40-60	40 °C ¹⁾	1200 aps./min 1200 – 400 aps./min	6.0 kg
Cottons	40 °C 95 °C – šaltas	1200 aps./min 1200 – 400 aps./min	6.0 kg
Synthetics	40 °C 60 °C – šaltas	1200 aps./min 1200–400 aps./min	3.0 kg
Delicates	30 °C 40 °C – šaltas	1200 aps./min 1200–400 aps./min	1.0 kg
Wool/Silk 	40 °C 40 °C – šaltas	1200 aps./min 1200 – 400 aps./min	1.0 kg
20 min. - 3kg	30 °C 40–30 °C	1200 aps./min 1200 – 400 aps./min	3.0 kg
Easy Iron	30 °C 60 °C – šaltas	800 aps./min 800 – 400 aps./min	3.0 kg
Downing Jackets	40 °C 60 °C – šaltas	800 aps./min 800 – 400 aps./min	2.0 kg
Outdoor	30 °C 40 °C – šaltas	1200 aps./min 1200–400 aps./min	1.5 kg ²⁾ 1.0 kg ³⁾
Denim	30 °C 40 °C – šaltas	800 aps./min 1200 – 400 aps./min	1.5 kg

1) Pagal Komisijos reglamentą ES 2019/2023 šia 40 °C programa galima išskalbti vidutiniškai suteptus medvilninius skalbinius, kuriuos reikia skalbti 40 °C ar 60 °C temperatūroje, tame pačiame cikle.















Informacija apie pasiekiamą skalbinių temperatūrą, programos trukmę ir kitus duomenis pateikta skyriuje „Sąnaudų vertės“. Energijos sąnaudų atžvilgiu veiksmingiausias programos paprastai yra tos, kurioms naudojama žemesnė temperatūra ir kurių trukmė ilgesnė.

2) Skalbimo programa.

3) Skalbimo programa ir apsaugos nuo vandens savybių atkūrimo fazė.

Programos parinkčių suderinamumas

	Eco 40-60	Cottons	Synthetics	Delicates	Wool/Silk 	20 min. - 3kg	Easy Iron	Downing Jackets	Outdoor	Denim
Gręžimas 	■	■	■	■	■	■	■	■	■	■
Skalavimo sulaikymas 	■	■	■	■	■		■		■	■
Ypač tylus ^{dB} 		■	■	■						■
Tik vandens išleidimas 		■	■	■	■	■	■	■	■	■
Tik gręžimas 1) 		■	■	■	■	■	■	■	■	■
Dėmių šalinimas 2) 		■	■				■			■
Pirminis skalbimas 		■	■				■			
Papildomas skalavimas 		■	■	■			■		■	■
Tik skalavimas 		■	■	■	■	■	■	■	■	■
Higiiena 		■								
Laiko trumpinimas 3) 		■	■	■			■			
Atidėtas paleidimas 	■	■	■	■	■	■	■	■	■	■
Soft Plus		■	■	■			■			■

1) Prieš nustatydami šią parinktį pasirinkite drabužiams tinkamą programą. Prietaisas parinks skalbiniams tinkamiausią gręžimo ciklą (pvz., sintetiniams skalbiniams pasirinkite Synthetics skalbimo programą, o tada Tik gręžimas parinktį).

2) Šios parinkties negalima pasirinkus žemesnę nei 40 °C temperatūrą.

3) Jeigu pasirinksite trumpiausią programos laiką, rekomenduojame sumažinti skalbinių kiekį. Galite skalbti ir didelį kiekį skalbinių, tačiau skalbimo kokybė bus prastesnė.

Skalbimo programos atitinkančios skalbimo priemonės

Programa	Universalūs milteliai 1)	Universali skysta skalbimo priemonė	Skysta skalbimo priemonė spalvotiems skalbiniams	Gležni vilnoniai skalbiniai	Speciali
Eco 40-60	▲	▲	▲	--	--

Programa	Universalūs milteliai 1)	Universaliai skysta skalbimo priemonė	Skysta skalbimo priemonė spalvotiems skalbiniams	Gležni vilniniai skalbiniai	Speciali
Cottons	▲	▲	▲	--	--
Synthetics	▲	▲	▲	--	--
Delicates	--	--	--	▲	▲
 Wool/Silk	--	--	--	▲	▲
20 min. - 3kg	--	▲	▲	--	--
Easy Iron	▲	▲	▲	--	--
Downing Jackets	--	--	--	▲	▲
Outdoor	--	--	--	▲	▲
Denim	--	--	▲	▲	▲

1) Skalbiant aukštesnėje nei 60 °C temperatūroje rekomenduojama naudoti skalbimo miltelius.

▲ = rekomenduojama

-- = nerekomenduojama

9.2 Woolmark Wool Care – Mėlyna



Bendrovė „The Woolmark Company“ patvirtino šios skalbyklės vilnos skalbimo ciklą gaminiams, kurių sudėtyje yra vilnos ir kurių etiketėse nurodyta „skalbti rankomis“, su sąlyga, kad tokie gaminiai bus skalbiami laikantis jų etiketėse ir šios skalbyklės gamintojo pateiktų nurodymų.

M1459

„Woolmark“ simbolis daugelyje šalių yra sertifikavimo ženklas.

10. NUOSTATOS





10.1 Įžanga





Kai spaudžiate mygtukų derinį, **nepakreipkite** savo pirštų žemyn. Po mygtukais esantys jutikliai yra jautrūs ir gali kliudyti jums pasirinkti.

10.2 Vaikų saugos užraktas

Naudodami šią parinktį, galite apsaugoti prietaisą, kad vaikai nežaistų valdymo skydeliu.

- Norėdami **įjungti / išjungti** šią parinktį, vienu metu palieskite ir palaikykite  ir   mygtukus, kol  **užsidegs / užges** indikatorius ekrane.

Šią parinktį galite įjungti:

- Palietę mygtuką Pradžia / pristabdymas : jokie mygtukai ir programos nustatymo rankenėlė neveiks (išskyrus mygtuką Įjungti / išjungti ).
- Prieš paliesdami mygtuką Pradžia / pristabdymas : prietaiso įjungti negalėsite.

Prietaisas išlaiko šios parinktės pasirinkimą ir jį išjungus.

10.3 Garso signalai

Prietaise yra skirtingi garso signalai, kurie veikia, kai:

- įjungiate prietaisą (specialus trumpas signalas);
- išjungiate prietaisą (specialus trumpas signalas);
- liečiate mygtukus (spragtelėjimo garsas);
- netinkamai pasirenkate (3 trumpi garsai);
- programa baigiama (maždaug 2 minučių trukmės garsų seka);
- prietaisas sugedo (maždaug 5 minučių trukmės trumpų garsų seka).

Norėdami **išjungti / įjungti** garso signalus, kurie skamba programai pasibaigus, vienu metu lieskite ir maždaug 6 sekundes



palaiykite mygtukus   ir .



Išjungus garso signalus, įvykus prietaiso veikimo sutrikimui jie vis tiek veiks.

10.4 Nuolatinė Papildomas skalavimas



Ši parinktis leidžia su kiekviena naujai nustatyta programa nuolat naudoti papildomą skalavimo ciklą.

- Norėdami **įjungti / išjungti** šią parinktį, vienu metu palieskite mygtukus   ir , kol mygtuko Papildomas skalavimas indikatorius **įsižiebs / užges**.

10.5 Veikimo valandų skaitiklis

Bendrą prietaiso veikimo laiką valandomis galima pamatyti įjungus prietaisą. Šis skaitiklis skaičiuoja ciklų veikimo laiką (tačiau

neskaičiuojamos pauzės ar atidėto paleidimo laikai). Jei norite pamatyti šią reikšmę, atlikite toliau nurodytus veiksmus.



1. Įjunkite prietaisą paspausdami mygtuką Įjungti / išjungti.
2. Pasukite programų pasirinkimo rankenėlę ir pasirinkite Eco 40-60 (1 padėtis sukant laikrodžio rodyklės kryptimi).
3. Kelias sekundes palaikykite nuspaudę mygtukus   ir  (per 10 sekundžių po įjungimo; vėliau ši mygtukų kombinacija įjungia arba išjungia garsinius signalus).
4. Po 3 sekundžių ekrane matysite, kiek valandų prietaisas jau veikė, pvz., jei prietaisas veikė 1276 valandas, ekrane iš pradžių 2 sekundes matysite užrašą Hr, tada 2 sekundes skaičių 12 (tūkstančius ir šimtus), o pabaigoje 76 (dešimtis ir vienetus).



Jei parodyti skaitiklio reikšmės nepavyktų (dėl netinkamai pasirinkto laiko, programos ar mygtukų derinio), išjunkite prietaisą ir pabandykite dar kartą.

10.6 Gamyklos nuostatos

Ši funkcija leidžia atkurti numatytąsias gamyklines parinktis. Jei norite **įjungti** šią funkciją, atlikite šiuos veiksmus:

1. Įjunkite prietaisą paspausdami mygtuką Įjungti / išjungti.
2. pasukite programų pasirinkimo rankenėlę ir pasirinkite Synthetics (3 padėtis sukant laikrodžio rodyklės kryptimi).
3. Kelias sekundes palaikykite nuspaudę mygtukus   ir  (per 10 sekundžių po įjungimo; vėliau ši mygtukų kombinacija įjungia arba išjungia garsinius signalus).
4. Ekrane maždaug 5 sekundes matysite

---.



Jei parodyti skaitiklio reikšmės nepavyktų (dėl netinkamai pasirinkto laiko, programos ar mygtukų derinio), išjunkite prietaisą ir pabandykite dar kartą.

11. PRIEŠ NAUDOJANTIS PIRMAKART

1. Patikrinkite, ar yra elektros maitinimas ir atsuktas vandens čiaupas.
2. Į skalbimo priemonių skyrelį, pažymėtą **2**, įpilkite 2 litrus vandens.

Taip suaktyvinsite vandens išleidimo sistemą.

3. Į skyrelį, pažymėtą **2**, įpilkite nedidelį kiekį skalbimo priemonės.

4. Nustatykite ir paleiskite programą medvilnei skalbti, parinkę aukščiausią temperatūrą, bet skalbinių į būgną nedėkite.

Taip iš būgno ir korpuso bus pašalinti visi galimi nešvarumai.

12. KASDIENIS NAUDOJIMAS

⚠ ĮSPĖJIMAS!

Žr. saugos skyrius.

12.1 Prietaiso įjungimas

1. Maitinimo laido kištuką įjunkite į tinklo lizdą.
2. Atsukite vandens čiaupą.
3. Norėdami įjungti prietaisą, kelias sekundes palaikykite nuspauštą Įjungti / išjungti  mygtuką.

Pasigirs trumpas signalas. Prietaisas automatiškai pasiūlo numatytąją programą. Įsižiebs atitinkamas indikatorius.

Ekrane rodomas maksimalus skalbinių kiekis, numatytoji temperatūra, numatytasis grežimo greitis, programą sudarančių fazių indikatoriai ir ciklo trukmė.

12.2 Skalbinių įdėjimas

1. Atidarykite prietaiso dureles.
2. Pakratykite skalbinius prieš dėdami į prietaisą.
3. Skalbinius į būgną dėkite po vieną. Nepridėkite per daug skalbinių į būgną.
4. Gerai uždarykite dureles.

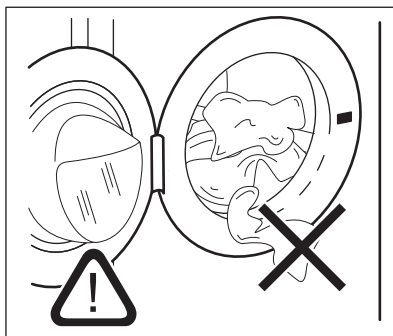

⚠ DĖMESIO

Įsitinkinkite, kad uždarydami jas neprspaudėte skalbinių. Jei taip atsitiktų, gali pratekėti vanduo arba galite pažeisti skalbinių audinius.

⚠ DĖMESIO

Skalbant alyvos, tepalo dėmes gali susigadinti prietaiso guminės dalys.

12.3 Skalbimo priemonių ir priedų naudojimas

1. Pripilkite reikiamą skalbiklio ir audinių minkštiklio kiekį.
2. Pilkite skalbimo priemonės ir audinių minkštiklio į atitinkamus skyrius.
3. Atsargiai uždarykite skalbiklio stalčių

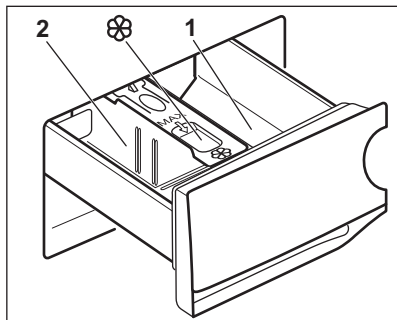

⚠ DĖMESIO

Naudokite tik skalbyklei nurodytas skalbimo priemones.



Visuomet vadovaukitės nurodymais, pateiktais ant skalbimo priemonių pakuočių.

- | | |
|--|--|
| 1 | Skalbimo priemonės skyrelis pirminio skalbimo fazei arba mirkymo programai (jeigu yra). Prieš paleisdami pirminio skalbimo ir mirkymo programą, pripilkite skalbimo priemonės. |
| 2 | Skalbimo priemonės skyrelis skalbimo fazei. Jeigu naudojate skystą skalbiklį, jo pilkite prieš pat paleisdami programą. |
|  | Skystųjų skalbimo priedų (audinių minkštiklio ar standiklio) skyrelis. Įpilkite priemonių į skyrelį, prieš paleisdami programą. |

Po skalbimo ciklo, jeigu reikia, pašalinkite visus skalbimo priemonių likučius iš ploviklio dalytuvo.

12.4 Skalbiklio skyriklio padėties keitimas

- Ištraukite skalbiklio skyriklį. Skalbiklio skyriklio padėtis **A** yra skirta **skalbiamiesiems milteliams** (gamyklinė nuostata).

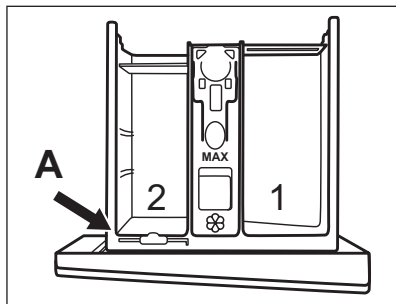

- Norėdami naudoti skystą skalbiklį / priedą ar baliklį: Išimkite skalbiklio skyriklį iš padėties **A** ir įdėkite į padėtį **B**.

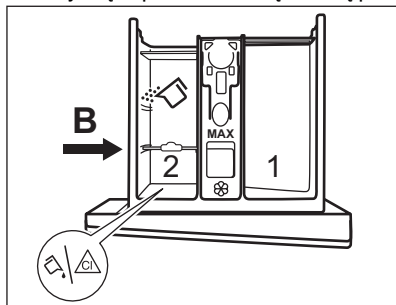

Skalbiklio skyriklio padėtis **B** yra skirta skalbiamiesiems milteliams galiniame skyrelyje ir skystam skalbikliui / priedui ar balikliui priekiniame skyrelyje.

- Norėdami naudoti tik skystą skalbiklį: Įdėkite skalbiklio skyriklį į padėtį **C**.

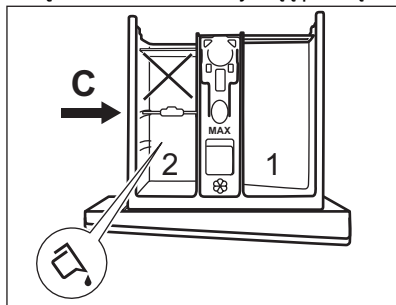

- Nenaudokite želatinos pavidalo arba tirštų skalbiklių.
- Neviršykite maksimalios skystojo skalbiklio dozės.
- Nenaudokite pirminio skalbimo fazės.
- Nenustatykite atidėto paleidimo funkcijos.

4. Išmatuokite skalbiklį ir audinių minkštiklį ir kruopščiai uždarykite skalbiklio dalytuvą.

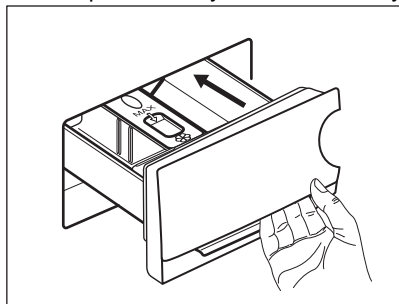

Įsitikinkite, kad skalbiklio skyriklis yra tinkamai įdėtas ir nestringa uždarant stalčių.

12.5 Programos nustatymas

1. Pasukite programų pasirinkimo ratuką, kad pasirinktumėte norimą skalbimo programą. Užsidegs atitinkamas programos indikatorius.

Mirksi mygtuko Pradžia / pristabdymas ►|| indikatorius.

Ekrane rodomas maksimalus programai nurodytas skalbinių kiekis, numatytoji temperatūra, numatytasis gręžimo greitis, skalbimo fazės indikatoriai (kai galimi) ir orientacinė programos trukmė.

2. Norėdami pakeisti temperatūros ir (arba) gręžimo greičio nuostatą, palieskite atitinkamus mygtukus.
3. Jeigu norite, nustatykite vieną arba daugiau parinkčių, palietę atitinkamus mygtukus. Ekrane įsijungs susiję indikatoriai ir atitinkamai pasikeis pateikiama informacija.



Jeigu pasirinkimas **negalimas**, neįsijungs joks indikatorius ir neskambės garso signalas.

12.6 Programos paleidimas

Programą paleiskite palietę mygtuką

Pradžia / pristabdymas ►||.

Atitinkamas indikatorius nustoja mirksėti ir pradeda šviesti nepertraukiamai.

Ekrane pradeda mirksėti vykdomos fazės indikatorius.

Programa paleidžiama, duralės užrakinamos.

Ekrane rodomas indikatorius ►||.



Vandens išleidimo siurblys trumpai veikia, prieš prietaisą pripildant vandeniu.

12.7 Programos paleidimas su atidėtu paleidimu

1. Pakartotinai lieskite mygtuką Atidėtas paleidimas, kol ekrane bus rodomas norimas atidėto paleidimo laikas.

Indikatorius ►|| užsidega.

2. Palieskite mygtuką Pradžia / pristabdymas.

Prietaise pradedama atidėto paleidimo atgalinė laiko atskaita.

Pasibaigus atgalinei atskaitai, programa paleidžiama.



PROSENSE vertinimas pradedamas pasibaigus atgalinei atskaitai.

Atidėto paleidimo atšaukimas prasidėjus atgalinei atskaitai

Norėdami atidėtą paleidimą atšaukti:

1. Palieskite mygtuką Pradžia / pristabdymas prietaisui pristabdyti. Mirksi atitinkamas indikatorius.
2. Pakartotinai lieskite mygtuką Atidėtas paleidimas, kol ekrane bus rodoma ►||.
3. Norėdami nedelsiant paleisti programą, dar kartą palieskite mygtuką Pradžia / pristabdymas.

Atidėto paleidimo pakeitimas prasidėjus atgalinei atskaitai

Norėdami atidėtą paleidimą pakeisti:

1. Palieskite mygtuką Pradžia / pristabdymas prietaisui pristabdyti. Mirksi atitinkamas indikatorius.
2. Pakartotinai lieskite mygtuką Atidėtas paleidimas, kol ekrane bus rodomas norimas atidėto paleidimo laikas.

3. Norėdami pradėti naują atgalinę atskaitą, dar kartą palieskite mygtuką Pradžia / pristabdymas.

12.8 „ProSense“ skalbinių kiekio nustatymas





Ekране rodoma programos trukmė numatyta **vidutiniam arba dideliam skalbinių kiekiui**.

Kai paspausite mygtuką

Pradžia / pristabdymas , didžiausio nurodyto skalbinių kiekio indikatorius

išsijungs, pradės mirksėti indikatorius , o „ProSense“ pradės skalbinių kiekio nustatymą:

1. Skalbinių kiekis bus nustatytas per 30 sekundžių: indikatorius **kg** ir laikrodžio dvitaškis  pradės mirksėti, o būgnas šiek tiek pasisuks.
2. Skalbinių kiekio nustatymo pabaigoje indikatorius **kg** išsijungs, o laikrodžio dvitaškis  nustos mirksėti. Programos trukmė bus atitinkamai pakoreguota, ji gali pailgėti arba sutrumpėti. Dar po 30 sekundžių prasidės vandens pripildymo etapas.

Nustačius skalbinių svorį, **jei būgnas yra perkrautas**, ekrane mirksės **MAX** indikatorius:

Jei taip nutiktų, per 30 sek. galima sustabdyti programą ir išimti kelis skalbinius.

Išėmę kelis drabužius palieskite

Pradžia / pristabdymas , mygtuką, kad dar kartą paleistumėte programą. „ProSense“ galima kartoti ne daugiau kaip tris kartus (žr. 1 punktą).

Dėmesio! Jeigu skalbinių kiekio nesumažinsite, skalbimo programa įsijungs nepaisant per didelio skalbinių kiekio. Tokiu atveju skalbiniai gali likti tinkamai neišskalbtai.





- Maždaug po 20 min programos trukmė gali pasikeisti priklausomai nuo to, kiek vandens sugeria skalbiniai.
- „ProSense“ skalbinių kiekio nustatymas vykdomas tik su pilnomis skalbimo programomis (kai nepraleidžiamas joks ciklas).
- „ProSense“ negalima naudoti su trumpųjų ciklų programomis ar programomis be skalbimo ciklo.
- Kai aptinkamas per didelis skalbinių svoris arba netolygus jų pasiskirstymas, prietaise suveikia dvigubas garsinis signalas. Jei garsinis signalas bus išjungtas, išgirsite melodiją.

12.9 Programos fazės indikatoriai

Kai paleidžiama programa, mirksi vykdomos fazės indikatorius, o kitų fazių indikatoriai šviečia.

Pavyzdžiui, vykdoma skalbimo arba pirminio

skalbimo fazė:  



Kai fazė baigiama, atitinkamas indikatorius nustoja mirksėti ir pradeda šviesti. Pradeda mirksėti kitos fazės indikatorius.

Pavyzdžiui, vykdoma skalavimo fazė:





12.10 Programos pertraukimas ir parinkčių keitimas

Kai programa vykdoma, galite keisti **tik kelias** parinktis:

1. Palieskite mygtuką Pradžia / pristabdymas . Mirksi atitinkamas indikatorius.
2. Pakeiskite parinktį. Ekrane pateikiama informacija atitinkamai pasikeičia.
3. Dar kartą palieskite mygtuką Pradžia / pristabdymas . Skalbimo programa tęsiama toliau.

12.11 Veikiančios programos atšaukimas

1. Norėdami atšaukti programą ir išjungti prietaisą, paspauskite mygtuką Įjungti / išjungti .
 2. Norėdami vėl įjungti prietaisą, paspauskite mygtuką Įjungti / išjungti .
- Dabar galite nustatyti naują skalbimo programą.





Jeigu ProSense fazė jau įvykdyta ir jau pilamas vanduo, nauja programa paleidžiama **nekartojant ProSense fazės**. Vanduo ir skalbimo priemonė neišleidžiami, kad būtų išvengta švaistymo. Ekране rodoma maksimali programos trukmė atnaujinama maždaug kas 20 minučių paleidus naują programą.

12.12 Durelių atidarymas. Drabužių įdėjimas

Veikiant programai arba atidėto paleidimo funkcijai, prietaiso durelės yra užrakintos.





Jeigu temperatūra yra per aukšta, per daug vandens būgne ir (arba) būgnas vis dar sukasi, jūs negalėsite atidaryti durelių.

1. Palieskite mygtuką Pradžia / pristabdymas .
Ekране išsijungia susijęs durelių užrakinimo indikatorius.
2. Atidarykite prietaiso dureles. Jeigu reikia, pridėkite arba išimkite skalbinius.
3. Uždarykite dureles ir palieskite mygtuką Pradžia / pristabdymas .
Programa arba atidėto paleidimo funkcija tęsiasi toliau.
4. Dureles galėsite atidaryti, kai programa bus baigta arba nustatykite gręžimo arba vandens išleidimo programą / parinktį ir tuomet paspauskite mygtuką Pradžia / pristabdymas .

12.13 Programos pabaiga

Programai pasibaigus, prietaisas išjungiamas automatiškai. Girdimi garso signalai (jeigu jie įjungti).

Ekране užsidega visi skalbimo fazės indikatoriai ir laiko srityje rodoma .

Užgęsta mygtuko Pradžia / pristabdymas  indikatorius.

Durelės atrakinamos ir užgęsta indikatorius .

1. Norėdami išjungti prietaisą, paspauskite mygtuką Įjungti / išjungti .
Pasibaigus programai, po penkių minučių energijos taupymo funkcija automatiškai išjungia prietaisą.









Vėl įjungus prietaisą, ekране rodoma paskutinį kartą pasirinktos programos pabaiga. Norėdami nustatyti naują ciklą, pasukite programų pasirinkimo ratuką.

2. Išimkite skalbinius iš prietaiso.
3. Patikrinkite, ar būgnas yra tuščias.
4. Palikite dureles ir ploviklio dalytuvą pravirą, kad nesusidarytų pelėsių ir nemalonių kvapų.
5. Užsukite vandens čiaupą.



12.14 Vandens išleidimas pasibaigus ciklui



Jeigu pasirinkote programą arba parinktį, kurios atveju po paskutinio skalavimo vanduo iš būgno neišleidžiamas, programa yra baigta, tačiau:

- Ekране įsižiebs indikatorius , papildomos funkcijos indikatorius  arba  ir užrakinėtų būgno durelių indikatorius .
 - Mirksės prasidėjusio ciklo indikatorius .
 - Būgnas vis dar reguliariai pasukamas, kad skalbiniai nesusiglamžytų.
 - Durelės liks užrakintos.
 - Jeigu norite atidaryti dangtį, išleiskite vandenį:
1. Jeigu reikia, palieskite mygtuką Gręžimas , kad sumažintumėte prietaiso rekomenduojamą gręžimo greitį.

2. Palieskite mygtuką

Pradžia / pristabdymas 

- Jeigu nustatėte , prietaisas išleidžia vandenį ir gręžia.
- Jeigu nustatėte , prietaisas tik išleidžia vandenį.

Parinkties indikatorius  arba  išsijungia, o indikatorius  mirksi ir po to išsijungia.

3. Programai pasibaigus ir užrakintų durelių indikatoriumi  užgesus, galite atidaryti dureles.



4. Norėdami išjungti prietaisą, kelias sekundes palaikykite paspaudę mygtuką Ijungti / išjungti .



Bet kuriuo atveju, prietaisas automatiškai išleidžia vandenį maždaug po 18 valandų.

12.15 Budėjimo parinktis

Budėjimo funkcija automatiškai išjungia prietaisą, kad sumažėtų energijos sąnaudos, kai:

- Nenaudokite prietaiso 5 minutes prieš paliesdami mygtuką Pradžia / pristabdymas . Jei prietaisą norite vėl įjungti, paspauskite Ijungti / išjungti  mygtuką.
- Praėjus 5 minutėms nuo skalbimo programos pabaigos. Jei prietaisą norite vėl įjungti, paspauskite Ijungti / išjungti  mygtuką. Valdymo skydelyje rodoma paskutinės nustatytos programos pabaiga. Norėdami nustatyti naują ciklą, pasirinkite naują programų parinktį.



Jeigu nustatėte programą ar parinktį, kuriai pasibaigus vanduo paliekamas būgne, budėjimo funkcija **neišjungs** prietaiso, kad suveiktų priminimas dėl vandens išleidimo.

13. PATARIMAI



ĮSPĖJIMAS!

Žr. saugos skyrius.

13.1 Skalbinių sudėjimas

- Suskirstykite skalbinius į baltus, spalvotus, sintetinius, plonų audinių ir vilnonius.
- Vadovaukitės skalbimo nurodymais, pateiktais skalbinių priežiūros etiketėse.
- Neskalkbkite kartu baltų ir spalvotų gaminių.
- Kai kurie spalvoti gaminiai pirmo skalbimo metu gali pakeisti spalvą. Rekomenduojame juos pirmą porą kartų skalbti atskirai.
- Daugiasluoksnius audinius, vilnonius ir išmargintus gaminius išverskite.
- Apdorokite sunkiai įveikiamas dėmes.
- Sunkiai pašalinamoms dėmėms skalbti naudokite specialią skalbimo priemonę.

- Atsargiai elkitės su užuolaidomis. Nuimkite kabliukus ir sudėkite užuolaidas į skalbimo maišelį arba pagalvės užvalkalą.
- Jeigu skalbinių labai mažai, grėžimo metu gali kilti balanso problemų ir pernelyg didelė vibracija. Jeigu taip nutiktų:
 - a. pertraukite programą ir atidarykite dureles (žr. skyrių „Kasdienis naudojimas“);
 - b. rankomis paskirstykite skalbinius, kad visi daiktai būtų vienodai pasiskirstę būgne;
 - c. paspauskite mygtuką Pradžia / pristabdymas. Grėžimo fazė tęsiama.
- Užsekite užvalkalus, užtraukite užtrauktukus, užsekite kilpas ir spaustukus. Suriškite diržus, raiščius, batų raištelius, kaspinus ir visus kitus laisvus elementus.
- Neskalkbkite skalbinių be apsiuvimų arba su prakirpimais. Naudokite skalbimo

maišelį mažiems ir (arba) ploniems daiktams (pvz., vielutėmis sutvirtintoms liemenėlėms, diržams, pėdkelnėms, batų raišteliams, kaspinams ir pan.) skalbti.

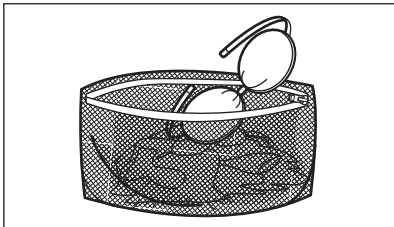

- Ištuštinkite kišenes ir skalbinius išlankstykite.

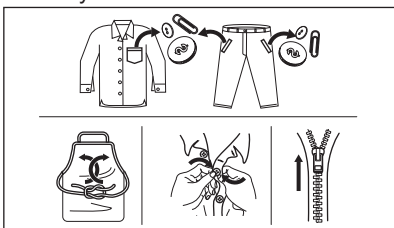

13.2 Sunkiai įveikiamos dėmės

Kai kurių dėmių vien vandeniu ir skalbimo priemone pašalinti nepavyksta.

Rekomenduojame prieš dedant skalbinius į prietaisą iš anksto apdoroti šias dėmes.

Galima naudoti specialius dėmių valiklius. Naudokite specialų, dėmės ir audinio rūšiai tinkamą dėmių valiklį.

13.3 Skalbimo priemonės rūšis ir kiekis

Skalbimo priemonės pasirinkimas ir tinkamo kiekio naudojimas turi poveikio ne tik skalbimo rezultatams, bet taip pat padeda išvengti švaistymo ir saugoti aplinką:

- Naudokite tik specialiai skalbyklėms skirtas skalbimo ir kitas priemones: Visų pirma, laikykitės šių bendro pobūdžio taisyklių:
 - skalbiamieji milteliai, skirti visų tipų audiniams, išskyrus plonus audinius. Geriau naudokite skalbiamuosius miltelius su balikliu baltiems skalbiniams ir skalbinių dezinfekavimui,

- skystus skalbiklius, skirtus skalbti ne itin karštame vandenyje (iki 60 °C) visų tipų audiniams arba tik vilnai.
- Skalbimo priemonės pasirinkimas ir kiekis priklausys nuo audinio rūšies (plonas, vilnonis, medvilnė ir pan.), drabužių spalvos, skalbinių kiekio, nešvarumo laipsnio, skalbimo temperatūros ir naudojamo vandens kietumo.
- Laikykitės ant šių skalbiklių ar kitų priemonių pakuočių pateiktų nurodymų, neviršydami nurodyto maksimalaus kiekio (**MAX**).
- Nemaišykite skirtingų rūšių skalbiklių.
- Naudokite mažiau skalbiklio, jei:
 - skalbiate nedidelį kiekį;
 - skalbiniai nėra labai nešvarūs;
 - skalbiant susidaro daug putų.
- Kai naudojate skalbimo tabletes arba kapsules, visada dėkite jas į būgną, o ne skalbimo priemonės dalytuvą.

Nepakankamas skalbimo priemonės kiekis gali lemti:

- netenkinančius skalbimo rezultatus;
- skalbiniai gali papilkėti;
- riebaluotus drabužius;
- pelėsius prietaise.

Per didelis skalbimo priemonės kiekis gali lemti:

- pernelyg didelį putojimą;
- blogesnę skalbimo poveikį;
- nepakankamą skalavimą;
- didesnę poveikį aplinkai.

13.4 Ekologiniai patarimai

Siekiant taupyti vandenį, elektros energiją ir saugoti aplinką, rekomenduojame laikytis šių patarimų:

- Prietaiso prikrovimas iki **maksimalaus pajėgumo, nurodyto kiekvienai programai, padeda sumažinti energijos ir vandens sąnaudas.**
- Prieš skalbimą tinkamai apdorotos dėmės ir dauguma nešvarumų pašalinami; skalbinius galima skalbti žemesnės temperatūros vandenyje.
- Laikykitės ploviklio gamintojo rekomendacijų dėl tinkamo ploviklio kiekio naudojimo ir patikrinkite savo sistemos vandens kietumą. Žr. „Vandens kietumas“.
- Nustatykite **maksimalų galimą gręžimo greitį** pasirinktai skalbimo programai, **prieš**

džiovindami skalbinius džiovyklėje.
Taip sutaupysite energijos džiovindami!

13.5 Vandens kietumas

Jei jūsų buitinis vanduo yra vidutiniškai kietas arba kietas, rekomenduojame naudoti skalbimo mašinoms skirtą vandens minkštinimo priemonę.

Vietovėse, kur vanduo yra minkštas, vandens minkštinimo priemonės naudoti nereikia.

Norėdami sužinoti savo vietovės vandens kietumą, susisiekite su vietos vandentiekio tarnyba.

Naudokite tinkamą vandens minkštiklio kiekį. Visuomet vadovaukitės nurodymais, pateiktais ant šios priemonės pakuotės.

14. VALYMAS IR PRIEŽIŪRA

ĮSPĖJIMAS!

Žr. saugos skyrius.

14.1 Reguliaraus valymo grafikas

Reguliariai valykite prietaisą, kad juo galėtumėte ilgiau naudotis.

Kiekvieną kartą pasinaudoję prietaisu palikite dureles ir ploviklio dozatorių šiek tiek pravirus, kad prietaiso vidus vėdintųsi ir neatsirastų pelėsis ar blogas kvapas.

Jeigu prietaisu ilgesnį laiką nesinaudosite, užsukite vandens čiaupą ir atjunkite prietaisą nuo maitinimo tinklo.

Orientacinis profilaktinio valymo tvarkaraštis:

Kalkių nuosėdų šalinimas	Du kartus per metus
--------------------------	---------------------

Profilaktinis skalbimo ciklas	Vieną kartą per mėnesį
-------------------------------	------------------------

Valyti durelių sandarinimo gumas	Kas du mėnesius
----------------------------------	-----------------

Valyti būgną	Kas du mėnesius
--------------	-----------------

Valyti skalbimo priemonės dalytuvą	Kas du mėnesius
------------------------------------	-----------------

Valyti vandens tiekimo žarną ir vožtuvo filtrą	Du kartus per metus
--	---------------------

Šiuose paragrafuose paaiškinama, kaip turėtumėte valyti kiekvieną dalį.

14.2 Pašalinių daiktų išėmimas



Prieš vykdydami ciklą, įsitikinkite, kad kišenės būtų tuščios, o visi laisvi elementai surišti. Žr. „Patarimai“, „Skalbinių kiekis“.

14.3 Valymas iš išorės

Prietaisą valykite tik švelniu muilu ir šiltu vandeniu. Kruopščiai nusauskite visus paviršius.

Nenaudokite šveitimo kempinių arba bet kokios braižančios medžiagos.

DĖMESIO

Valymui nenaudokite alkoholio, tirpiklių arba cheminių priemonių.

DĖMESIO

Nevalykite metalinių paviršių chloro pagrindo plovikliu.

14.4 Kalkių nuosėdų šalinimas



Jei jūsų buitinis vanduo yra vidutiniškai kietas arba kietas, rekomenduojame naudoti skalbimo mašinoms skirtą vandens minkštinimo priemonę.

Reguliariai tikrinkite, ar būgne nėra kalkių nuosėdų.

Įprastose skalbimo priemonėse jau yra vandens minkštinimo medžiagų, bet mes

rekomenduojame kartkartėmis atlikti ciklą su tuščiu būgnu ir kalkių nuosėdų šalinimo priemone.



Visuomet vadovaukitės nurodymais, pateiktais ant šios priemonės pakuotės.

14.5 Profilaktinis skalbimo ciklas

Dėl kartotinio ir ilgalaikio žemos temperatūros programų naudojimo gali susidaryti skalbimo priemonių nuosėdų, likti pūkų, būgno viduje pradėti augti bakterijos. Dėl to gali atsirasti blogas kvapas ir pelėsis.

Norėdami pašalinti šias nuosėdas ir išvalyti prietaiso vidų, reguliariai (bent kartą per mėnesį) atlikite profilaktinį skalbimo ciklą:

1. Išimkite visus skalbinius iš būgno.
2. Pasirinkite medvilnės programą, aukščiausią temperatūrą ir įpilkite nedaug skalbimo miltelių. Jei yra, paleiskite Machine Clean programą.

14.6 Durelių tarpiklis

Šis prietaisas suprojektuotas su **savaime išsivalančia vandens išleidimo sistema**, leidžiančia nuo drabužių atsiskyrusius pūkelius išleisti kartu su vandeniu. Reguliariai tikrinkite sandariklį. Ciklo pabaigoje galima atgauti monetas, sagas, kitus mažus daiktus.

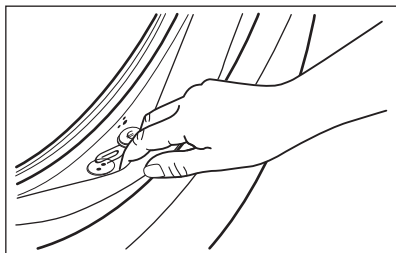

Valykite jį, kai reikia, naudodami kreminę valymo priemonę su amoniaku, nebraižydami sandariklio paviršiaus.



Visuomet vadovaukitės nurodymais, pateiktais ant šios priemonės pakuotės.

14.7 Būgno valymas

Reguliariai tikrinkite būgną, kad nesusidarytų nepageidaujamų nuosėdų.

Rūdžių nuosėdų ant būgno gali atsirasti dėl rūdijančių svetimkūnių, kurių yra geležingame vandentiekio vandenyje

Išvalykite būgną nerūdijančiajam plienui valyti skirtais specialiais valikliais.



Visuomet vadovaukitės nurodymais, pateiktais ant šios priemonės pakuotės. Nevalykite būgno rūgštiniais kalkių šalinimo gaminiais, abrazyvinėmis priemonėmis su chloru, geležiniais arba plieniniais šveitikliais.

Kruopštus valymas:

1. Išvalykite būgną nerūdijančiajam plienui valyti skirtais specialiais valikliais.



Visuomet vadovaukitės nurodymais, pateiktais ant šios priemonės pakuotės.

2. Pasirinkite trumpą medvilnės programą, aukščiausią temperatūrą ir įpilkite šiek tiek skalbimo miltelių, tačiau į būgną nieko nedėkite. Jei yra, paleiskite Machine Clean programą.

14.8 Skalbimo priemonės dalytuvo valymas

Norėdami išvengti galimų sudžiūvusių skalbimo priemonių nuosėdų ar audinių minkštiklio gumulėlių ir (arba) pelėsių susidarymo skalbimo priemonių stalčiuje, kartkartėmis atlikite šiuos valymo veiksmus:

1. Atidarykite stalčių. Paspauskite skląstį žemyn, kaip parodyta paveikslėlyje, ir ištraukite jį.

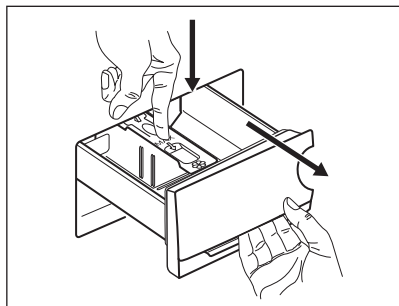

2. Nuimkite viršutinę priedų skyriaus dalį, kad būtų lengviau valyti. Viršutinėje ir apatinėje griovelio dalyje neturi likti nė trupučio skalavimo priemonės. Išėmai valyti naudokite mažą šepetėlį.

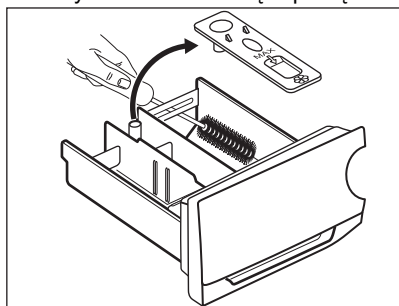

3. Praplaukite skalavimo priemonių stalčių po tekančiu šiltu vandeniu, kad pašalintumėte visus susikaupusius

skalavimo priemonės likučius. Išvalę vėl įdėkite viršutinę dalį į savo vietą.

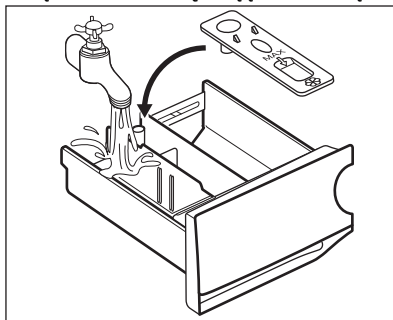

4. Įdėkite skalavimo priemonių stalčių ir kreipiamuosius bėgelius ir jį uždarykite. Atlikite skalavimo programą be jokių drabužių būgne.

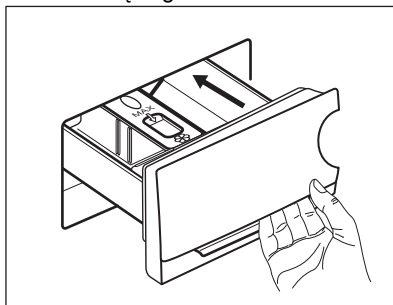

14.9 Išleidimo siurblio valymas

Reguliariai tikrinkite vandens išleidimo siurblio filtrą ir įsitikinkite, kad jis švarus.

Išvalykite vandens išleidimo siurblių, jeigu:

- Iš prietaiso neišleidžiamas vanduo.
- Būgnas nesisuka.
- Prietaisas kelia neįprastą triukšmą dėl užkimšto vandens išleidimo siurblio.
- Ekране rodomas pavojaus kodas E20

⚠ ĮSPĖJIMAS!

- Ištraukite maitinimo kištuką iš maitinimo lizdo.
- Neiškinkite filtro prietaisui veikiant.
- Nevalykite siurblio, jeigu prietaise esantis vanduo yra karštas. Palaukite, kol vanduo atvės.
- Kelis kartus pakartokite 3 veiksmą – uždarykite ir atidarykite vožtuvą, kol vanduo nustos tekėti.

Išimdami filtrą, turėkite šluostę, kuria galėtumėte iškart iššluostyti vandenį, jei išbėgs.

Atlikite šiuos siurblio valymo veiksmus:

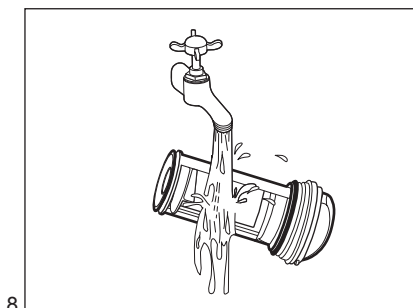
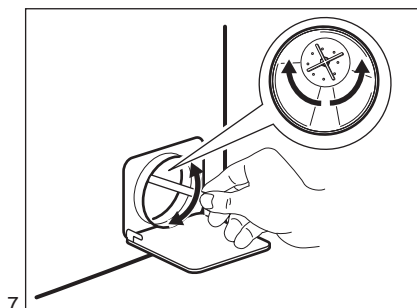
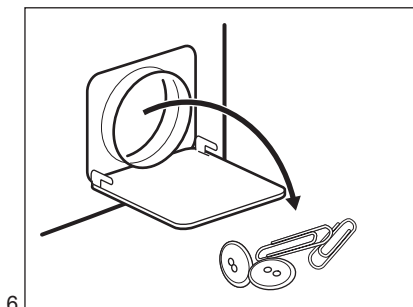
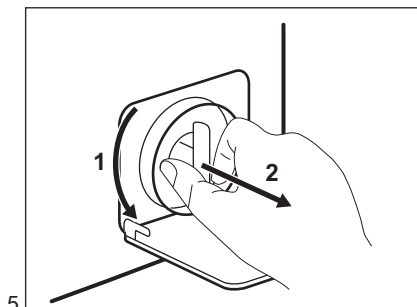
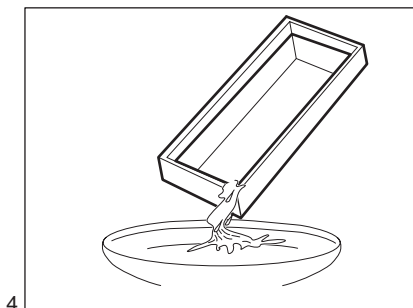
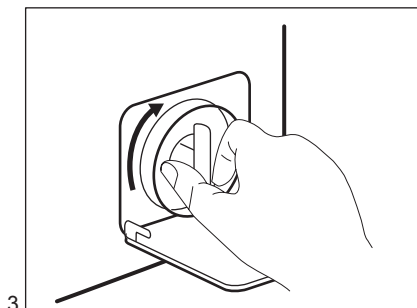
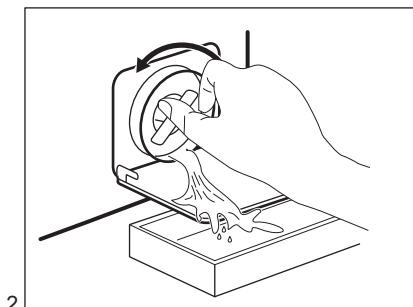
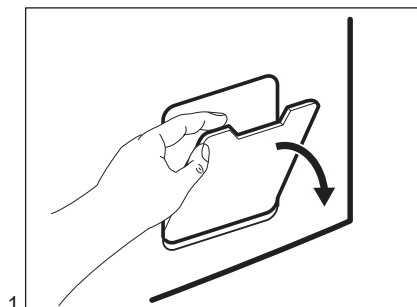

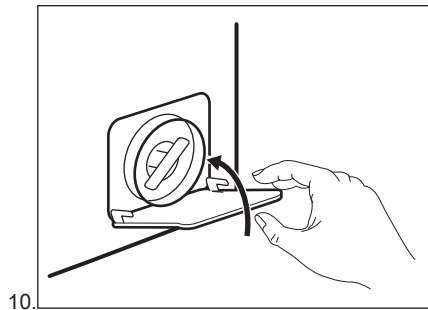
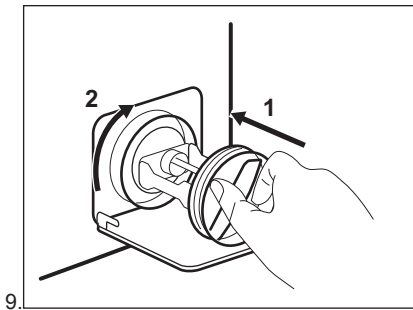

⚠️ ĮSPĖJIMAS!

Patikrinkite, ar siurblio sparnuotė gali sukti. Jeigu ne, kreipkitės į įgaliotąjį techninės priežiūros centrą. Būtinai taip pat tinkamai užveržkite filtrą, kad nebūtų nuotėkių.

Išleidę vandenį avariniu būdu, privalote vėl įjungti vandens išleidimo sistemą:

1. Pilkite 2 litrus vandens į ploviklio dalytuvo pagrindinį skalbimo skyrių.
2. Paleiskite programą, kad vanduo būtų išleistas.

14.10 Vandens tiekimo žarnos ir vožtuvo filtro valymas

Kartkartėmis rekomenduojama valyti abu įleidimo žarnos ir vožtuvo filtras, kad būtų pašalintos per laiką susikaupusios nuosėdos:

1. Nuimkite vandens įleidimo žarną nuo čiaupo ir išvalykite filtrą.

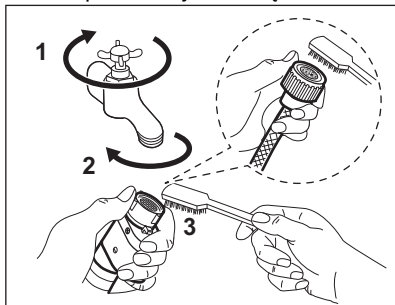

2. Nuimkite vandens įleidimo žarną nuo prietaiso, atsukę veržlę.

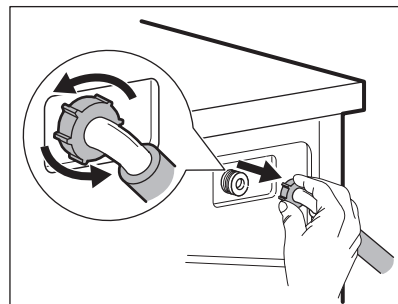

3. Prietaiso gale esantį vožtuvo filtrą valykite dantų šepetėliu.

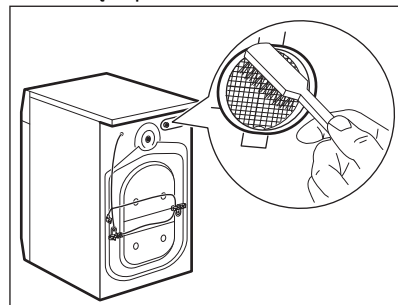

4. Kai vėl jungsime žarną prie prietaiso galo, pasukite ją kairėn arba dešinėn (ne vertikaliajame padėtyje), atsižvelgdami į savo vandens čiaupo padėtį.

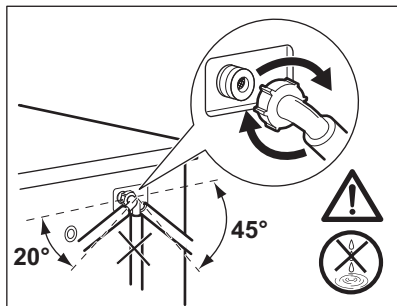

14.11 Avarinis vandens išleidimas

Jeigu prietaisas negali išleisti vandens, atlikite tą patį procesą, aprašytą paragrafe „Vandens išleidimo siurblio valymas“. Jeigu reikia, išvalykite siurblį.

Išleidę vandenį avariniu būdu, privalote vėl įjungti vandens išleidimo sistemą:

1. Pilkite 2 litrus vandens į ploviklio dalytuvą pagrindinį skalbimo skyrių.
2. Paleiskite programą, kad vanduo būtų išleistas.

14.12 Apsauga nuo užšalimo

Jeigu prietaisas įrengtas tokioje vietoje, kur temperatūra gali nukristi apie 0 °C ir žemiau, išleiskite vandens išleidimo žarnoje ir vandens išleidimo siurblyje likusį vandenį.

1. Ištraukite maitinimo laido kištuką iš elektros lizdo.
2. Užsukite vandens čiaupą.
3. Įdėkite abu vandens išleidimo žarnos galus į indą ir palaukite, kol vanduo ištekės iš žarnos.
4. Išvalykite vandens išleidimo siurblį. Žr. skyrių, kaip išleisti vandenį avariniu būdu.
5. Kai vandens išleidimo siurblys tuščias, vėl prijunkite vandens išleidimo žarną.

⚠ ĮSPĖJIMAS!

Jeigu vėl norėsite naudoti prietaisą, įsitinkinkite, kad aplinkos temperatūra būtų aukštesnė nei 0 °C.

Gamintojas neatsako už žalą, padarytą dėl žemos temperatūros.

15. TRIKČIŲ ŠALINIMAS

⚠ ĮSPĖJIMAS!

Žr. saugos skyrius.

15.1 Įspėjamieji kodai ir galimi gedimai

Prietaisas nepasileidžia arba sustoja veikiant. Iš pradžių pabandykite problemos sprendimą rasti patys (žr. lenteles).

⚠ ĮSPĖJIMAS!

Prieš atlikdami bet kokią patikrą, išjunkite prietaisą.

Esant tam tikroms problemoms, ekrane rodomas įspėjamasis kodas ir nuolat gali mirksėti Pradžia / pristabdymas  mygtukas:

Triktis

Galimas sprendimas

E 10

I prietaisą tinkamai nepatenka vanduo.

- Patikrinkite, ar atsuktas vandens čiaupas.
- Patikrinkite, ar ne per mažas vandentiekio sistemos slėgis. Norėdami gauti šią informaciją, kreipkitės į vietos vandentiekio įmonę.
- Patikrinkite, ar vandens čiaupas neužsikimšęs.
- Patikrinkite, ar įleidimo žarna nesumazgta, nepažeista ir neužlenkta.
- Patikrinkite, ar tinkamai prijungta vandens įleidimo žarna.
- Patikrinkite, ar neužsikimšę įleidimo žarnos ir sklendės filtrai. Žr. skyrių „Valymas ir priežiūra“.

E 20

Iš prietaiso neišleidžiamas vanduo.

- Patikrinkite, ar neužsikimšęs kriauklės sifonas.
- Patikrinkite, ar nesusiraizgiusi ir nesulenкта vandens išleidimo žarna.
- Patikrinkite, ar vandens išleidimo filtras neužsikimšęs. Jei reikia, išvalykite filtrą. Žr. skyrių „Valymas ir priežiūra“.
- Patikrinkite, ar tinkamai prijungta vandens išleidimo žarna.
- Nustatykite vandens išleidimo programą, jeigu buvote pasirinkę programą be vandens išleidimo fazės.
- Nustatykite vandens išleidimo programą, jeigu buvote nustatę parinktį, kurios pabaigoje vanduo paliekamas būgne.

E 40

Prietaiso durelės atidarytos arba netinkamai uždarytos.

- Patikrinkite, ar tinkamai uždarytos durelės

E 9 1

Vidinė triktis. Nėra ryšio tarp prietaiso elektroninių elementų.

- Programa nebuvo tinkamai baigta arba prietaisas per anksti išsijungė. Išjunkite ir vėl įjunkite prietaisą.
- Jeigu vėl rodomas įspėjamasis kodas, kreipkitės į įgaliotąjį techninės priežiūros centrą.

E K0

Nestabilus elektros tiekimas.

- Palaukite, kol elektros tiekimas stabilizuosis.

Jeigu ekrane rodomi kiti įspėjamieji kodai, išjunkite ir įjunkite prietaisą. Jeigu problema tęsiasi, kreipkitės į įgaliotąjį techninės priežiūros centrą. Jeigu skalbyklei kyla kitokių problemų, galimų sprendimų ieškokite toliau lentelėje.

Triktis	Galimas sprendimas
Programa nepasileidžia.	<ul style="list-style-type: none">• Patikrinkite, ar maitinimo laido kištukas įkištas į elektros tinklo lizdą.• Patikrinkite, ar uždarytos prietaiso durelės.• Įsitinkinkite, kad nepažeistas saugiklis saugiklių dėžėje.• Įsitinkinkite, kad buvo paliestas Pradžia / pristabdymas • Jeigu nustatyta atidėto paleidimo funkcija, atšaukite šią nuostatą arba palaukite, kol bus baigta atgalinė laiko atskaita.• Išjunkite apsaugos nuo vaikų užrakto funkciją, jeigu ji įjungta.• Patikrinkite rankenėlės padėtį ant pasirinktos programos.
Prietaisas pripildomas vandens, bet jis tuoj pat išleidžiamas.	<ul style="list-style-type: none">• Įsitinkinkite, kad vandens išleidimo žarna yra tinkamoje padėtyje. Galbūt per žemai įrengta žarna. Žr. skyrių „Įrengimo instrukcija“.

Triktis	Galimas sprendimas
Neveikia gręžimo fazė arba skalbimo ciklas trunka ilgiau nei įprastai.	<ul style="list-style-type: none"> • Pasirinkite gręžimo programą. • Patikrinkite, ar vandens išleidimo filtras neužsikimšęs. Jei reikia, išvalykite filtrą. Žr. skyrių „Valymas ir priežiūra“. • Rankomis išskirstykite skalbinius būgne ir iš naujo paleiskite gręžimo fazę. Šią problemą gali sukelti balanso problemos.
Ant grindų yra vandens.	<ul style="list-style-type: none"> • Įsitinkinkite, kad vandens žarnų jungtys yra tinkamai užveržtos, jog vanduo negalėtų pratekėti. • Patikrinkite, ar nepažeistos vandens įleidimo ir vandens išleidimo žarnos. • Būtinai naudokite tinkamas skalbimo priemones bei tinkamą jų kiekį.
Nepavyksta atidaryti prietaiso durelių.	<ul style="list-style-type: none"> • Įsitinkinkite, kad nebuvo pasirinkta skalbimo programa, kuri baigiama paliekant vandenį būgne. • Įsitinkinkite, kad skalbimo programa yra baigta. • Jeigu būgne yra vandens, nustatykite vandens išleidimo arba gręžimo programą. • Patikrinkite, ar prietaisas gauna elektros maitinimą. • Problema galėjo atsirasti dėl prietaiso gedimo. Kreipkitės į įgaliotąjį techninės priežiūros centrą.
Prietaisas kelia neįprastą triukšmą ir vibruoja.	<ul style="list-style-type: none"> • Įsitinkinkite, kad prietaisas pastatytas lygiai. Žr. skyrių „Įrengimo instrukcija“. • Būtinai pašalinkite pakavimo medžiagas ir (arba) gabenimui skirtus varžtus. Žr. skyrių „Įrengimo instrukcija“. • Pridėkite į būgną daugiau skalbinių. Galbūt pridėjote per mažai skalbinių.
Vykdant programą programos trukmė pailgėja arba sutrumpėja.	<ul style="list-style-type: none"> • Funkcija ProSense Technology gali koreguoti programos trukmę pagal skalbinių rūšį ir kiekį. Žr. skyriaus „Kasdienis naudojimas“ paragrafą „ProSense Technology skalbinių kiekio nustatymas“.
Nepatenkinami skalbimo rezultatai.	<ul style="list-style-type: none"> • Naudokite daugiau skalbimo priemonės arba kitą skalbimo priemonę. • Prieš skalbdami skalbinius, specialiomis dėmių valymo priemonėmis pašalinkite sunkiai įveikiamas dėmes. • Įsitinkinkite, kad nustatėte tinkamą temperatūrą. • Sumažinkite skalbinių kiekį.
Skalbimo ciklo metu būgne per daug putų.	<ul style="list-style-type: none"> • Sumažinkite skalbimo priemonės kiekį.

Patikrinę įjunkite prietaisą. Programa tęsiama nuo pertraukimo momento. Jeigu problema kartojasi, kreipkitės į įgaliotąjį techninės priežiūros centrą. Duomenys, kuriuos būtina pateikti techninės priežiūros centrui, nurodyti techninių duomenų lentelėje.

16. SAŃAUDŲ VERTĖS

16.1 Komentaras



Kartu su prietaisu pateiktas energijos duomenų lipdukas su QR kodu, kuris yra nuoroda į ES EPREL duomenų bazėje saugomą informaciją apie prietaiso eksploatacines charakteristikas. Išsaugokite energijos duomenų lentelę kartu su naudotojo vadovu ir visais kitais su šiuo prietaisu tiekiamais dokumentais.

Tą pačią informaciją kaip ir techninių duomenų lentelėje taip pat galite rasti EPREL puslapyje <https://eprel.ec.europa.eu>, kur turėsite nurodyti prietaiso modelio pavadinimą ir gaminio numerį. Techninių duomenų lentelės padėtis pavaizduota skyriuje „Gaminio aprašymas“.



Vertės ir programos trukmė gali skirtis, atsižvelgiant į skirtingas sąlygas (pvz., kambario temperatūrą, vandens temperatūrą ir slėgį, skalbinių kiekį ir rūšį, maitinimo įtampą) ir taip pat, jei pakeisite programos numatytąją parinktį.

16.2 Pagal Komisijos reglamentą (ES) 2019/2023

Eco 40-60 programa	kg	kWh	Litrai	hh:mm	%	°C	aps./min. 1)
Pilna įkrova	6.0	0.715	47.0	03:17	53.00	42.0	1151
Pusė įkrovos	3.0	0.400	36.0	02:35	53.00	31.0	1151
Ketvirtis įkrovos	1.5	0.160	33.0	02:25	55.00	23.0	1151

1) Maksimalus grežimo greitis.

Energijos sąnaudos skirtingais režimais

Išjungta (W)	Budėjimas (W)	Atidėtas paleidimas (W)
0.50	0.50	4.00

Ilgiausias laikas iki išjungimo / budėjimo režimo yra 15 minučių.

16.3 Įprastos programos

Programa	kg	kWh	Litrai	hh:mm	%	°C	aps./min
Cottons 1) 95 °C	6.0	1.900	70.0	03:20	53.00	85.0	1200
Cottons 60 °C	6.0	1.100	65.0	03:20	53.00	55.0	1200

Programa	kg	kWh	Litrai	hh:mm	%	°C	aps./min
Cottons ²⁾ 20 °C	6.0	0.200	65.0	02:20	53.00	20.0	1200
Synthetics 40 °C	3.0	0.600	65.0	02:15	35.00	40.0	1200
Delicates ³⁾ 30 °C	1.0	0.300	40.0	01:00	35.00	30.0	1200
Wool/Silk 30 °C	1.0	0.200	40.0	01:05	30.00	30.0	1200

1) Tinka skalbti labai nešvarius tekstilės gaminius.

2) Tinka skalbti nestipriai suteptus medvilninius, sintetinius ir maišytus audinius.

3) Skalavimo ciklas truks tiek pat, kiek ir nestipriai suteptų skalbinių ciklas.

17. TRUMPASIS VADOVAS

17.1 Kasdienis naudojimas

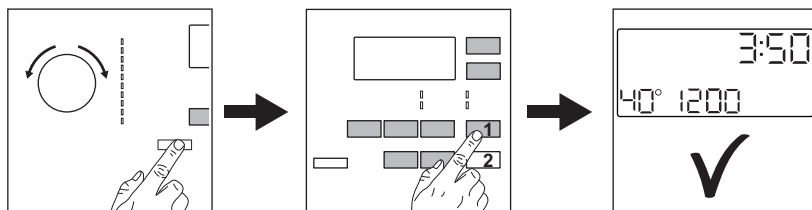

Ijunkite maitinimo laido kištuką į elektros lizdą.

Atsukite vandens čiaupą.

Sudėkite skalbinius.

Įpilkite skalavimo priemonės ir kitų apdorojimo priemonių į tinkamą skalbiklio dozatoriaus skyrelį.

1. Paspauskite mygtuką įjungti / išjungti, kad įjungtumėte prietaisą. Pasukite programų

pasirinkimo ratuką, kad nustatytumėte norimą programą.

2. Nustatykite reikiamas funkcijas, paspausdami atitinkamus jutiklinius mygtukus.

3. Norėdami įjungti programą, palieskite mygtuką **Pradžia / pristabdymas** ▶||. Programos pabaigoje išimkite skalbinius.

17.2 Išleidimo siurblio filtro valymas

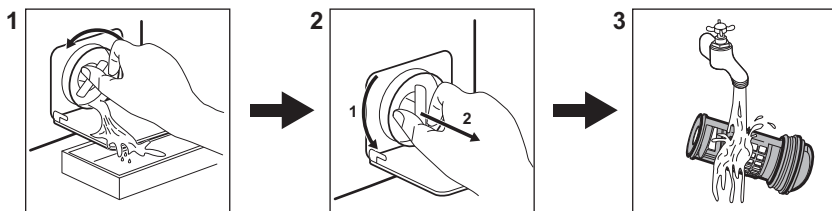

Reguliariai išvalykite filtrą ir, ypač, jei ekrane rodomas įspėjamasis kodas **E20**.

17.3 Programos

Programos	Skalbinių įkrova	Gaminio aprašymas
Eco 40-60	6.0 kg	Balta ir spalvota medvilnė. Vidutiniškai sutepti drabužiai.
Cottons	6.0 kg	Balta ir spalvota medvilnė.
Synthetics	3.0 kg	Sintetiniai arba mišrių audinių skalbiniai.
Delicates	1.0 kg	Plonų audinių, pavyzdžiui, akrilo, viskozės, poliesterio skalbiniai.
Wool/Silk 	1.0 kg	Skalbyklėje skalbiami vilniniai ir rankomis skalbiami vilniniai bei plonų audinių skalbiniai.
20 min. - 3kg	3.0 kg	Sintetika ir mišrūs audiniai. Mažai sutepti skalbiniai ir drabužiai, kuriuos reikia atnaujinti.
Easy Iron	3.0 kg	Sintetiniai skalbiniai, kurie turi būti skalbiami švelniai.
Downing Jackets	2.0 kg	Vienas sintetinis užklotas, drabužiai su paminkštinimais, antklodės, pūkinės striukės.
Outdoor	1.5 kg ¹⁾ 1.0 kg ²⁾	Šiuolaikiški lauko sportiniai drabužiai.
Denim	1.5 kg	Skalbiniai iš denimo ir džersio.

1) Skalbimo programa.

2) Skalbimo programa ir apsaugos nuo vandens savybių atkūrimo fazė.

18. APLINKOS APSAUGA

Atiduokite perdirbti medžiagas, pažymėtas šiuo ženklu . Išmeskite pakuotę į atitinkamą atliekų surinkimo konteinerį, kad ji

būtų perdirbta. Padėkite saugoti aplinką bei žmonių sveikatą ir surinkti bei perdirbti elektros ir elektronikos prietaisų atliekas.

Neišmeskite šiuo ženklu  pažymėtų

prietaisų kartu su kitomis buitinėmis
atliekomis. Atiduokite šį gaminį į vietos atliekų

surinkimo punktą arba susisiekite su vietos
savivaldybe dėl papildomos informacijos.







aeg.com

155286160-A-122024



CE