

NINJA®

QB3001EUS

INSTRUKCIJAS

IERĪCE SMŪTIJU PAGATAVOŠANAI



 ninjakitchen.eu

PALDIES PAR PIRKUMU

jūsu Ninja® Smoothie Maker



REGISTRĒT SAVU PIRKUMU



ninjakitchen.eu



QR koda skenēšana, izmantojot mobilo ierīci

REGISTRĒT ŠO INFORMĀCIJU.

Modeļa numurs:

Sērijas numurs _____

legādes datums: _____

(Saglabājiet kvīti)

legādes vieta: _____

TEHNISKĀS SPECIFIKĀCIJAS

Spriegums: 220-240V ~ 50/60Hz

Jauda: 700 vati

KRŪZĪTES TILPUMS:

470 ml

LŪDZU, UZMANĪGI IZLASIET
UN SAGLABĀJIET TURPMĀKAI
ATSAUCEI.

PADOMS: Modeļa un sērijas numuru var atrast uz QR koda uzlīmes, kas atrodas ierīces aizmugurē pie barošanas kabeļa.

SVARĪGI DROŠĪBAS NORĀDĪJUMI	4
Iepazīšanās ar savu Ninja® ierīci smūtiju pagatavošanai	7
Pirms pirmās lietošanas	8
Blendēšanas instrukcijas	9
Kopšana un apkope	10
Tīrīšana	10
Uzglabāšana	10
Motora termostata atiestatīšana.....	10
Problēmu novēršana	11



Šis apzīmējums norāda, ka produktu aizliegts izmest kopā ar sadzīves atkritumiem visā ES. Lai novērstu iespējamo kaitējumu videi vai cilvēka veselībai, ko izraisa nekontrolēta atkritumu utilizācija, nododiet to otrreizējai pārstrādei, lai veicinātu ilgtspējīgu materiālo resursu izmantošanu. Lai atdotu lietotu ierīci, izmantojiet atgriešanas un savākšanas sistēmas vai sazinieties ar mazumtirgotāju, pie kura iegādājāties produktu. Viņi var pieņemt šo produktu videi drošai pārstrādei.

SVARĪGI DROŠĪBAS NORĀDĪJUMI

TIKAI LIETOŠANAI MĀJSAIMNIECĪBĀ - PIRMS LIETOŠANAS IZLASIET VISUS NORĀDĪJUMUS

Pirms NINJA® SMOOTHIE MAKER lietošanas izlasiet visus norādījumus.

Izmantojot elektroierīces, vienmēr jāievēro pamata drošības pasākumi, tostarp tālāk norādītie:

! BRĪDINĀJUMS

Lai samazinātu ugunsgrēka, elektriskās strāvas trieciena, nopietnu traumu, nāves vai bojājumu risku, lietojot šo ierīci, ievērojiet šos drošības pamatpasākumus.

Vispārīgi piesardzības pasākumi

- 1 Pirms ierīces un tās piederumu lietošanas izlasiet visus norādījumus.
- 2 Uzmanīgi izlasiet un ievērojiet visus brīdinājumus un norādījumus. Šajā ierīcē ir elektriskie savienojumi un kustīgas daļas, kas var radīt risku lietotājam.
- 3 Rīkojoties ar Pro Extractor Blades® asmeņu komplektu, VIENMĒR esiet uzmanīgi. Asmeņi ir asi. Satveriet Pro Extractor Blades® asmeņu Blēdes komplektu TIKAI aiz asmeņu komplekta pamatnes ārējā perimetra. Neievērojot piesardzību, strādājot ar asmeņu komplektu, var rasties apdraudējums.
- 4 Izpakošanas un ierīču uzstādīšanas laikā nesteidzieties un rīkojieties uzmanīgi. Šajā ierīcē ir asas, vaļējas lāpstīņas, kas var radīt traumas, ja ar tām rīkojas nepareizi.
- 5 Veiciet visa satura inventarizāciju, lai pārlicinātos, ka jūsu rīcībā ir visas nepieciešamās detaļas, lai pareizi un droši izmantotu ierīci.
- 6 Izslēdziet ierīci, pēc tam atvienojiet ierīci no kontaktligzdas, ja to nelietojat, pirms detaļu montāžas vai demontāžas un pirms tīrīšanas. Lai atvienotu kontaktdakšu, satveriet kontaktdakšu par korpusu un izvelciet to no kontaktligzdas. NEKAD neatvienojiet kontaktdakšu, satverot un velkot elastīgo vadu.
- 7 Pirms lietošanas nomazgājiet visas daļas, kas var nonākt saskarē ar pārtiku. Ievērojiet šajā lietošanas pamācībā sniegtos mazgāšanas norādījumus.
- 8 Asmeņi ir asi. Rīkojieties uzmanīgi
- 9 Lai pasargātu no elektriskās strāvas trieciena riska, AIZLIEGTS iegremdēt ierīci un ļaut strāvas vadam saskarties ar jebkāda veida šķidrumiem.
- 10 NEIZMANTOJIET šo ierīci ārpus telpām. Tā ir paredzēta lietošanai tikai mājāsaimniecībā iekštelpās.
- 11 Neizmantojiet šo ierīci, ja tās vads vai kontaktdakša ir bojāta, vai radušies ierīces darbības traucējumi, vai tā jebkādā veidā tūkusi nomesta vai bojāta. Šai ierīcei nav lietotāja apkalpošanai pieejamu detaļu. Ja ierīce ir bojāta, sazinieties ar SharkNinja, lai veiktu apkopi.
- 12 NEBOJĀJIET strāvas vadu. Nekad nenesiet ierīci aiz strāvas vada un nevelciet to, lai atvienotu no elektriskās rozetes; tā vietā satveriet kontaktdakšu un velciet, lai to atvienotu.
- 13 NELIETOJIET pagarinātājus ar šo ierīci.

- 14 Neļaujiet bērniem lietot šo ierīci, spēlējies ar to vai izmantot to kā rotaļlietu. Uzglabājiet ierīci un tās vadu tā, lai tos nevarētu aizsniegt bērni.
- 15 Šo ierīci nav paredzēts lietot personām (tostarp bērniem) ar ierobežotām fiziskajām, sensorajām vai garīgajām spējām vai personām, kurām trūkst pieredzes un zināšanu, izņemot, ja tās par ierīces lietošanu instruē vai uzrauga persona, kura ir atbildīga par šo personu drošību.
- 16 Pirms katras lietošanas reizes pārbaudiet, vai asmeņu bloki nav bojāti. Ja asmens ir saliekts vai ir aizdomas par bojājumu, sazinieties ar SharkNinja, lai vienotos par tā nomaiņu.
- 17 NEMĒĢINIET asināt asmeņus.
- 18 Glabājiet ierīci un tās vadu bērniem nepieejamā vietā.
- 19 Neļaujiet ierīcei vai vadam karāties pāri galda malām vai darba virsmām. Vads var aizķerties un novilkt ierīci no darba virsmas.
- 20 Nepieļaujiet, ka kāda ierīces daļa saskaras ar karstām virsmām, tostarp plītim un citām sildierīcēm.
- 21 VIENMĒR izmantojiet ierīci uz sausas un līdzenas virsmas.
- 22 Nekad nenovietojiet asmeņu komplektu uz motora pamatnes, pirms tas nav piestiprināts attiecīgajam traukam (blodai, krūzei, tasītei) un vākam.
- 23 Izmantojiet tikai tos piederumus un aksesuārus, kas ir iekļauti izstrādājumā vai kurus ir ieteicis SharkNinja. Izmantojot piederumus, ko nav rekomendējis vai pārdevis SharkNinja, var rasties ugunsgrēks, elektriskās strāvas trieciens vai traumas.
- 24 Ražotāja neiesaka izmantot piederumus, tostarp burkas, kas nav ražotāja ieteiktas, jo tas var radīt risku, ka cilvēki var gūt traumas. NEIZMANTOJIET nerūsējošā tērauda krūzes piederumu modeli XSKDWSS24 ar blenderi.
- 25 Ierīces ekspluatācijas un pārvietošanas laikā izvairieties no saskares ar kustīgām daļām.
- 26 NEDARBINIET ierīci ar tukšu konteineru.
- 27 Nepiepildiet traukus, pārsniedzot MAX FILL vai MAX LIQUID līnijas.
- 28 Neiesildiet mikroviļņu krāsnī jebkādus traukus vai piederumus, kas ir pievienoti ierīcei.
- 29 NEVEICIET rīvēšanas darbības ar vienas porcijas krūzi un Pro Extractor Blades® asmeņu komplektu.
- 30 Pirms lietošanas pārliedzieties, ka visi piederumi ir izņemti no traukiem. Neizņemot piederumus, trauki var saplīst un, iespējams, var tikt gūti miesas bojājumi un bojāts īpašums.
- 31 Lietošanas laikā turiet rokas, matus, apģērbu, kā arī piederumus ārpus trauka, lai samazinātu smagu traumu gūšanas risku cilvēkiem vai ierīces bojājumu risku. Varat izmantot skrāpi, bet tikai tad, ja ierīce nedarbojas.

SAGLABĀJIET ŠO INSTRUKCIJU

SVARĪGI DROŠĪBAS NORĀDĪJUMI

TIKAI LIETOŠANAI MĀJSAIMNIECĪBĀ - PIRMS LIETOŠANAS IZLASIET VISUS NORĀDĪJUMUS

Pirms ^{NINJA®} SMOOTHIE MAKER lietošanas izlasiet visus norādījumus.

Izmantojot elektroierīces, vienmēr jāievēro pamata drošības pasākumi, tostarp tālāk norādītie:

BRĪDINĀJUMS

Lai samazinātu ugunsgrēka, elektriskās strāvas trieciena, nopietnu traumu, nāves vai bojājumu risku, lietojot šo ierīci, ievērojiet šos drošības pamatpasākumus.

VISPĀRĪGI PIESARDZĪBAS PASĀKUMI

- 32 Nekad nelietojiet ierīci bez uzliktiem vākiem un vāciņiem. **NEMĒĢINIET** apiet bloķēšanas mehānismu. Pirms lietošanas pārliecinieties, ka tvertne un vāks ir pareizi uzstādīti.
- 33 **NEPAKĻAUJIET** tvertnes un piederumus pārmērīgām temperatūras izmaiņām. Tie var tikt bojāti.
- 34 Neatstājiet ierīci bez uzraudzības tās lietošanas laikā.
- 35 Nejauciet karstus šķidrumus. Šāda rīcība var izraisīt spiediena paaugstināšanos un tvaika iedarbību, kas var radīt apdegumu risku lietotājam.
- 36 **NENOŅEMIET** krūzi no motora pamatnes, kamēr darbojas ierīce.
- 37 Pabeidzot blendēšanu, izņemiet Pro Extractor Blades® asmeņu komplektu no vienas porcijas krūzes. **NEGLABĀJIET** sastāvdaļas pirms vai pēc blendēšanas krūzē ar pievienotu asmeņu komplektu. Daži pārtikas produkti var saturēt aktīvās sastāvdaļas vai izdalīt gāzes, kas paplašinās, ja tos atstāj noslēgtā traukā, kā rezultātā rodas pārmērīgs spiediens, kas var radīt traumu risku. Sastāvdaļu uzglabāšanai krūzē izmantojiet tikai dzeršanas vāciņu, lai to nosegtu.

- 38 Šīs ierīces maksimālā nominālā jauda ir noteikta, pamatojoties uz Pro Extractor Blades® komplekta un vienas porcijas krūzes konfigurāciju. Citas konfigurācijas var patērēt mazāk enerģijas vai strāvas.
- 39 Maksimālais ieslēgšanas laiks ir 1 minūte pie 900 W slodzes. Ja ierīce pārkarst, aktivizējas termiskais slēdzis un izslēdz motoru. Lai atjaunotu iestatījumus, atvienojiet ierīci no tīkla un pirms atkārtotas lietošanas ļaujiet tai atdzist aptuveni 30 minūtes.
- 40 **NEMĒĢINIET** apstrādāt sausās sastāvdaļas, nepievienojot šķidrumu vienas porcijas krūzē. Vienas porcijas krūze nav paredzēta sauso sastāvdaļu blendēšanai.
- 41 Lai pasargātu no elektriskās strāvas trieciena riska, **AIZLIEGTS** iegremdēt motora pamatni ūdenī vai citā šķidrumā.
- 42 **AIZLIEGTS** uz motora pamatnes izsmidzināt jebkādus šķidrumus. Pirms tīrīšanas izslēdziet un atvienojiet motora pamatni no tīkla.



Izlasiet un pārskatiet instrukcijas, lai izprastu produkta darbību un lietošanu.



Norāda uz bīstamību, kas var izraisīt miesas bojājumus, nāvi vai būtiskus materiālos zaudējumus, ja tiek ignorēts kopā ar šo simbolu iekļautais brīdinājums.



Tikai lietošanai iekšmājās.

SAGLABĀJIET ŠO INSTRUKCIJU

IEPAZĪŠANĀS AR SAVU NINJA® IERĪCI SMŪTIJU PAGATAVOŠANAI.

GALVENĀ IERĪCE

- A 470 ml vienas porcijas krūzes (x 2)
- B Ninja asmeņu komplekts
- C Motora pamatne ar barošanas vadu
- D Dzeršanas vāciņš (x2)

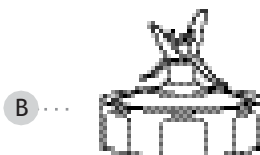
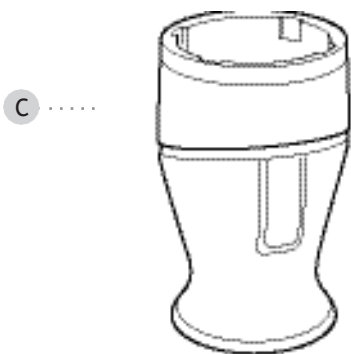
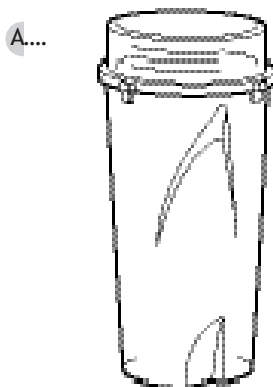

Lai pasūtītu papildu daļas un piederumus, apmeklējiet ninjakitchen.eu.

PIRMS PIRMĀS LIETOŠANAS

VAI ZINĀJĀT?

- Izmantojot dzeršanas vāciņus, varat paņemt dzērienus līdzi, dodoties ceļā.
- Trauki, asmeņu komplekti un vāki nesatur BPA un tos var mazgāt trauku mazgājamā mašīnā.

PIEZĪME: Turiet Pro Extractor Blades® asmeņu komplektu rokās, satverot asmeņu komplekta pamatnes perimetru.

PIEZĪME: Visus piederumus var mazgāt trauku mazgājamā mašīnā. Ieteicams vākus, traukus un asmeņu komplektus novietot uz trauku mazgājamās mašīnas augšējā plaukta. Pirms ievietošanas trauku mazgājamajā mašīnā pārliedzieties, ka asmeņu komplekti un vāki ir noņemti no traukiem. Ar asmeņu komplektiem rīkojieties uzmanīgi.

- 1 Noņemiet no ierīces visus iepakojuma materiālus. Asmeņu iepakojšanas laikā esiet uzmanīgi. Visi asmeņu bloki ir asi.
- 2 Tvertnes, vākus un asmeņu komplektus mazgājiet siltā ziepju ūdenī, izmantojot trauku mazgāšanas piederumus ar rokturi, lai izvairītos no tieša kontakta ar asmeņiem.
Rīkojoties ar asmeņu komplektiem, esiet uzmanīgi, jo asmeņi ir asi.
- 3 Rūpīgi izskalojiet un izžāvējiet visas daļas.



- 1 Pievienojiet sastāvdaļas vienas porcijas krūzē. **NEPĀRSNIEDZIET MAX LIQUID līniju.**

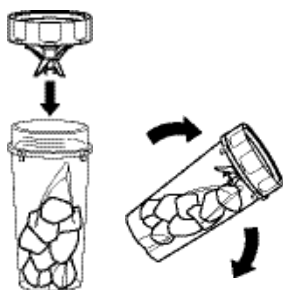

- 2 Uzlieciet asmeņu komplektu uz krūzes augšdaļas un pagrieziet pulksteņrādītāja kustības virzienā, lai to noslēgtu.
- 3 Pagrieziet krūzi otrādi, lai asmeņu bloka apakšdaļa būtu līdzeni uz darba virsmas.
- 4 Novietojiet krūzi uz motora pamatnes. Piespiediet krūzi, lai pulsētu vai blendētu.

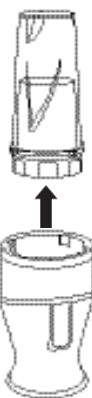
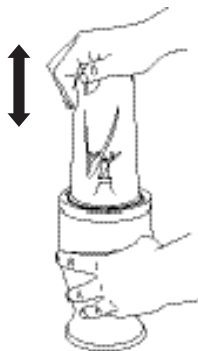

- 5 Kad blendēšana ir pabeigta, paceliet krūzi, lai to noņemt.

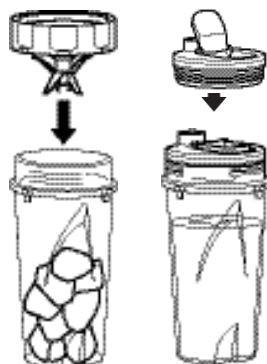

- 6 Apgrieziet krūzi tā, lai asmeņu komplekts būtu augšpusē. Lai noņemt asmeņu komplektu, pagrieziet to pretēji pulksteņrādītāja rādītāja virzienam. Lai maisījumu saturu varētu ņemt līdzī, uzlieciet vāciņu uz krūzes un pagrieziet pulksteņrādītāja virzienā, lai aiztaisītu. Nedrīkst uzglabāt ar piestiprinātiem asmeņiem.

KOPŠANA UN APKOPE

TĪRĪŠANA

- 1 Atdaliet visas daļas.
- 2 Visus traukus mazgājiet siltā ziepjūdenī ar mīkstu drānu.
- 3 Mazgāšana ar rokām:
Mazgājiet krūzes, vāciņus un asmeņu komplektu siltā ziepjūdenī. Lai izvairītos no tieša kontakta ar asmeņiem, izmantojiet trauku mazgāšanas piederumus ar rokturi. Darbojoties ar asmeņu komplektu, esiet uzmanīgi, jo asmeņi ir asi. Rūpīgi izskalojiet un izžāvējiet visas daļas.

Trauku mazgājamā mašīna
Kausiņus, vāciņus un asmeņu komplektu var mazgāt trauku mazgājamā mašīnā. Novietojiet krūzes, vāciņus un asmeņu komplektu TIKAI uz trauku mazgājamās mašīnas augšējā plaukta. Pirms ievietošanas trauku mazgājamajā mašīnā pārliedziet, ka no krūzes ir noņemts asmeņu komplekts un vāciņš.

Motora pamatne

Pirms tīrīšanas izslēdziet ierīci un atvienojiet motora pamatni no tīkla. Noslaukiet motora pamatni ar tīru, mitru drānu.

NEKAD tieši neapsmidziniet pamatni ar ūdeni vai citiem šķīdriem.

Pamatnes tīrīšanai NEIZMANTO abrazīvas drāniņas/plāksnītes/sukas, jo tas var matēt vai saskrāpēt virsmu.

MOTORA TERMOSTATA ATIESTATĪŠANA

Šai ierīcei ir unikāla drošības sistēma, kas novērš motora un piedziņas sistēmas bojājumus, ja to netīšām pārslogotu. Ja ierīce ir pārslogota, motors tiks uz laiku atspējots. Ja tā notiek, izpildiet tālāk aprakstīto atiestatīšanas procedūru.

- 1 Atvienojiet ierīci no kontaktligzdas.
- 2 Ļaujiet ierīcei atdzist aptuveni 30 minūtes.
- 3 Noņemiet tvertnes vāku un asmeņu komplektu. Iztukšojiet tvertni un pārliedziet, ka asmeņu bloki nav aizsprostojušies.

SVARĪGI: Pārliedziet, ka netiek pārsniegta maksimālā ietilpība. Tas ir tipiskākais ierīces pārslodzes iemesls.

BRĪDINĀJUMS: Lai samazinātu strāvas trieciena un neparedzētas darbības risku, pirms problēmu novēršanas izslēdziet strāvas padevi un atvienojiet ierīci no tīkla.

Motors neslēdzas vai lāpstiņu bloks nestrādā.

- Pārliedcinieties, ka krūze ir droši piestiprināta pie motora pamatnes.
- Pārbaudiet, vai kontaktdakša ir droši ievietota kontaktligzdā.
- Pārbaudiet drošinātāju vai strāvas pārtraucēju savā mājoklī. Nomainiet drošinātāju/atiestatiet pārtraucēju.
- Pārbaudiet, vai motora pamatnes iekšpuse ir tīra un vai motora pamatnes un krūzes savienojums nav aizsprostots ar pārtikas produktiem.
- Traukā ir pārāk daudz produktu. Atvienojiet motora pamatni no tīkla. Izņemiet daļu sastāvdaļu un mēģiniet vēlreiz.
- Ierīce ir pārkarusi. Pirms atkārtotas lietošanas atvienojiet no tīkla un pagaidiet aptuveni 15 minūtes.

Uz krūzes malām uzkrājas ēdiens

- Vienlaikus tiek apstrādāts pārāk daudz produktu. Izslēdziet motora pamatni. Kad lāpstiņas pārstāj griezties, noņemiet krūzi no motora pamatnes. Izņemiet daļu no apstrādājamiem pārtikas produktiem.

Nav iespējams sasmalcināt ledu

- Neizmantojiet ledu, kas ir atradies ārpus saldētavas vai ir sācis kūst.
- Sākumā izmantojiet īsus impulsus, lai sasmalcinātu lielus gabalus.

PRODUKTU REĢISTRĀCIJA

DIVU (2) GADU IEROBEŽOTA GARANTĪJA

Kad Vācijā kā patērētājs pērkat preci, jums ir likumīgas tiesības attiecībā uz preces kvalitāti ("likumā noteiktās tiesības"). Šīs likumā noteiktās tiesības varat īstenot pret mazumtirgotāju. Tomēr mēs uzņēmumā Ninja esam tik pārliecināti par savu izstrādājumu ("izstrādājumi") kvalitāti, ka sniedzam jums papildu ražotāja garantiju līdz diviem gadiem. Šī garantija attiecas uz izstrādājumu tikai tad, ja tas ir iegādāts jauns un nelietots. Šie noteikumi un nosacījumi attiecas tikai uz mūsu garantijām - jūsu kā pircēja likumīgās tiesības netiek skartas. Lūdzu, ņemiet vērā, ka 2 gadu garantija ir pieejama visās ES valstīs un Apvienotajā Karalistē, ja garantijas termiņa laikā tā vairs nav ES valsts.

Turpmāk izklāstītajos nosacījumos ir aprakstīti mūsu garantiju priekšnoteikumi un darbības joma, ko izsniedz SharkNinja Germany GmbH, c/o Regus Management GmbH, Excellent Business Center 10. + 11/ Stock, Westhafenplatz 1, 60327 Frankfurt pie Mainas (Vācija) ("mēs", "mūsu" vai "mēs"). Tie neietekmē jūsu likumā noteiktās tiesības vai jūsu mazumtirgotāja pienākumus un līgumu ar to. Tas attiecas arī uz gadījumiem, ja esat iegādājies produktu tieši no uzņēmuma Ninja.

Ninja® garantijas

Mājsaimniecības virtuves iekārta ir ievērojams ieguldījums. Jaunajai ierīcei ir jādarbojas pareizi pēc iespējas ilgāk. Svarīgs apsvērums ir arī garantija, kas atspoguļo ražotāja pārliecību par sava produkta un ražošanas kvalitāti.

Mūsu klientu apkalpošanas palīdzības tālrunis (0800 000 9063) ir atvērts no pirmdienas līdz piektdienai no plkst. 9.00 līdz 18.00. Zvans ir bez maksas, un jūs tiksiet savienots ar uzņēmuma Ninja pārstāvi. Tiešsaistes atbalsts ir pieejams arī vietnē www.ninjakitchen.eu.

Kā reģistrēt garantiju?

Garantijas garantiju var reģistrēt tiešsaistē 28 dienu laikā pēc iegādes. Lai ietaupītu laiku, jums būs nepieciešama šāda informācija par jūsu ierīci:

- Modeļa Nr.
- Sērijas numurs (tikai tad, ja pieejams)
- Produkta iegādes datums (kvīts vai pavadzīme)
- Lai reģistrētos tiešsaistē, lūdzu, apmeklējiet

www.ninjakitchen.eu SVARĪGI

- Garantija attiecas uz izstrādājumu 2 gadus, sākot no iegādes datuma.
- Lūdzu, vienmēr glabājiet kvīti. Ja jums būs nepieciešams izmantot garantiju, jums būs nepieciešama kvīts, lai pārliecinātos, ka jums sniegtā informācija ir pareiza. Ja nevarēsiet uzrādīt derīgu kvīti, jūsu garantija zaudēs spēku.

Kādi ir ieguvumi, reģistrējot garantiju?

Reģistrējot garantiju, varat izvēlēties saņemt mūsu jaunumus ar padomiem, ieteikumiem un konkursiem. Uzziniet jaunākās ziņas par jaunajām Ninja tehnoloģijām un jaunumiem. Ja garantiju reģistrēsiet tiešsaistē, uzreiz saņemsiet apstiprinājumu, ka esam saņēmuši jūsu informāciju.

Sīkāku informāciju par mūsu konfidencialitātes politiku skatīt vietnē www.ninjakitchen.eu.

Cik ilga ir mūsu izstrādājumu garantija?

Mūsu pārliecība par mūsu dizainu un kvalitātes kontroli nozīmē, ka jūsu izstrādājumam ir divu gadu garantija.

Uz ko attiecas garantija?

Jūsu izstrādājuma remonts vai nomaina (pēc Ninja ieskatiem), ieskaitot visas detaļas un darbspēku, ja ir kāds dizaina, materiālu vai izgatavošanas defekts (ieskaitot transporta un piegādes izmaksas). Mūsu garantija papildina jūsu kā patērētāja likumīgās tiesības.

Uz ko garantijas neattiecas?

- Normāls nolietojums.
- Nejauši bojājumi, bojājumi, kas radušies nolaidīgas lietošanas vai aprūpes, nepareizas lietošanas, neuzmanības, nevērīgas lietošanas vai virtuves ierīces lietošanas vai lietošanas dēļ, kas neatbilst ierīcei pievienotajai Ninja® lietošanas instrukcijai.
- Virtuves ierīces izmantošana citiem mērķiem, kas nav parastas sadzīves vajadzības.
- Tādu detaļu izmantošana, kas nav samontētas vai uzstādītas saskaņā ar lietošanas instrukciju.
- Tādu detaļu un piederumu izmantošana, kas nav Ninja® oriģinālie komponenti.
- Kļūdaina uzstādīšana (izņemot gadījumus, kad to veic uzņēmums Ninja®).
- Remonts vai izmaiņas, ko veic personas, kas nav Ninja vai tās pārstāvji, Remonts vai izmaiņas, ko veic personas, kas nav Ninja vai tās pārstāvji, ja vien jūs nevarat pierādīt, ka citu personu veiktais remonts vai izmaiņas nav saistītas ar defektiem, kuru dēļ jūs izmantojat garantiju.

Kas notiek, kad beidzas mana garantija?

Uzņēmums Ninja neizstrādā produktus, kas kalpo tikai ierobežotu laiku. Mēs apzināmies, ka mūsu klientiem var rasties vēlme labot savu virtuves ierīci pēc garantijas termiņa beigām. Šādā gadījumā, lūdzu, sazinieties ar mūsu bezmaksas klientu apkalpošanas tālruni palīdzības līniju un jautājiet par mūsu garantijas programmu pa tālruni 0800 000 9063.

Kur var iegādāties oriģinālas Ninja rezerves daļas un piederumus?

Ninja rezerves daļas un piederumus ir izstrādājuši tie paši inženieri, kas izstrādāja jūsu Ninja virtuves ierīci. Pilnu Ninja rezerves daļu, rezerves daļu un piederumu klāstu visām Ninja mašīnām atradīsiet vietnē www.ninjakitchen.eu.

Lūdzu, atcerieties, ka, lietojot rezerves daļas, kas nav Ninja ražotas, var tikt anulēta ražotāja garantija. Tomēr jūsu likumā noteiktās tiesības netiek skartas.



SharkNinja Europe
Limited 3150 Century
Way
Thorpe Park Leeds
LS15 8ZB
APVIENOTĀ KARALISTE
ninja.kitchen.eu

SharkNinja Germany GmbH, c/o Regus Management
GmbH Excellent Business Center 10
+11/Stock Westhafenplatz 1
60327 Frankfurt am Main
Mainas,
Vācija ninja.kitchen.eu

Ilustrācijas var atšķirties no faktiskā produkta. Mēs pastāvīgi cenšamies uzlabot savus produktus, tāpēc šeit iekļautās specifikācijas var tikt mainītas bez iepriekšēja brīdinājuma.

NINJA ir reģistrēta SharkNinja Operating LLC preču zīme.

© 2021 SharkNinja Operating LLC.

QB3001EUS_30_IB_MP_210317_Mv1
IESPIESTS ĶĪNĀ.

