



# NINJA®

„FOODI®“ MAISTO RUOŠIMO SISTEMA  
CI100 serija | Informacinis bukletas



## SVARBIOS SAUGOS INSTRUKCIJOS

ATIDŽIAI PERSKAITYKITE PRIEŠ NAUDOJIMĄ • TIK BUITINIAM NAUDOJIMUI

	Perskaitykite ir peržiūrėkite saugos ir naudojimo instrukcijas.
	Nurodo, kad gali kilti asmens susižalojimo, mirties ar didelės žalos turtui pavojus, jei šiuo simboliu pažymėti įspėjimai bus ignoruojami.
	Tik naudojimui vidaus ir buities reikmėms.
Naudodami elektros prietaisus, visada laikykitės pagrindinių saugos priemonių reikalavimų, įskaitant:	

### ĮSPĖJIMAS

**Siekiant sumažinti sužalojimo, gaisro, elektros smūgio ar turto sugadinimo riziką, visada reikia laikytis pagrindinių saugos priemonių, įskaitant toliau nurodytus sunumeruotus įspėjimus ir tolesnius nurodymus. Nenaudokite prietaiso ne pagal paskirtį.**

1. Prieš naudodami prietaisą ir jo priedus, perskaitykite visas instrukcijas.
2. Atidžiai perskaitykite ir vykdykite visus įspėjimus ir nurodymus. Šiame įrenginyje yra elektros jungčių ir judančių dalių, kurios gali kelti potencialų pavojų naudotojui.
3. **VISADA** būkite atsargūs dirbdami su rankinio trintuvo priedu. Peiliai yra aštrūs; su jais elkitės atsargiai. Trintuvo priedą suimkite **TIK** už plastikinio galo arba koto. Neatsargiai elgiantis su rankinio trintuvo priedu galima įsipjauti / įsidrėksti.
4. **VISADA** būkite atsargūs dirbdami su pjaustymo peiliais. Peiliai yra aštrūs; su jais elkitės atsargiai. Pjaustymo peilį suimkite **TIK** už koto. Neatsargiai elgiantis su pjaustymo peiliu galima įsipjauti / įsidrėksti.
5. Rankinio trintuvo ir pjaustymo peiliai yra aštrūs, pjaustymo peilis laisvai pritvirtintas talpoje. Elkitės atsargiai.
6. Prieš kiekvieną naudojimą patikrinkite, ar peiliai nepažeisti. Jei peilis sulenktas arba įtariama, kad jis pažeistas, susisiekite su „SharkNinja“ ir susitarkite dėl jo pakeitimo.
7. **NEBANDYKITE** pagalštį peilių.
8. Neskubėkite ir būkite atsargūs išpakuodami ir montuodami prietaisą. Šiame prietaise yra aštrių, laisvų peilių, kurie netinkamai naudojant gali sužaloti.
9. Patikrinkite visą turinį, kad įsitikintumėte, jog turite visas dalis, reikalingas tinkamai ir saugiai naudoti prietaisą.
10. Ištraukite kištuką iš elektros lizdo, kai nenaudojate, prieš surinkdami ar išardydami dalis ir prieš valydami. Norėdami ištraukti kištuką, suimkite kištuką už korpuso ir ištraukite iš lizdo. **NIKADA** netraukite kištuko suimdami arba traukdami už lankstaus laido.
11. Prieš naudojimą nuplaukite visas dalis, kurios gali liestis su maistu. Laikykitės plovimo nurodymų, pateiktų šiame naudojimo vadove.
12. Siekiant apsisaugoti nuo elektros smūgio pavojaus, **NEGALIMA** merkti maitinimo pagrindo, rankinio maišytuvo priedo ar smulkintuvo apdorojimo dangčio į vandenį, neleiskite maitinimo laidui liestis su bet koku skysčiu. Prieš valydami išjunkite pagrindo maitinimą.
13. Prieš plovimą nuimkite visus priedus nuo rankinio maišytuvo priedo.

# SVARBIOS SAUGOS INSTRUKCIJOS

## ATIDŽIAI PERSKAITYKITE PRIEŠ NAUDOJIMĄ • TIK BUITINIAM NAUDOJIMUI

---

14. **NENAUDOKITE** šio prietaiso lauke. Prietaisas skirtas naudoti tik namuose.
15. **NENAUDOKITE** prietaiso su pažeistu laidu ar kištuku arba jei prietaisas sugedo, buvo numestas ar kaip nors buvo pažeistas. Šiame prietaise nėra dalių, kurias galėtų aptarnauti naudotojas. Jei yra pažeidimas, susisiekite su SharkNinja dėl techninės priežiūros.
16. Su šiuo prietaisu **NEGALIMA** naudoti ilginamųjų laidų.
17. **DRAUDŽIAMA** vaikams valdyti šį prietaiso arba naudoti jį kaip žaislą. Būtina griežta priežiūra, kai bet koks prietaisas naudojamas šalia vaikų.
18. Šio prietaiso **NEGALI** naudoti asmenys, turintys ribotų fizinių, jutiminių ar protinių gebėjimų arba neturintys patirties ir žinių, nebent asmuo, atsakingas už jų saugą, juos prižiūrėjo arba instruktavo, kaip naudoti prietaisą.
19. Prieš naudojimą visiškai išvyniokite maitinimo laidą. Įrenginys arba laidas **NETURI** kabėti virš stalo ar darbo paviršių kraštų. Laidas gali užstrigti ir nutraukti prietaisą nuo darbinio paviršiaus.
20. Jokia prietaiso dalis **NETURI** liestis su karštais paviršiais, įskaitant degiklius ar kitus šildymo prietaisus.
21. **VISADA** naudokite prietaisą ant sauso ir lygaus paviršiaus.
22. Saugokitės, kad rankos, plaukai ir drabužiai nepatektų į konteinerį, kai į jį dedate produktus, ir jo veikimo metu.
23. Naudokite TIK tuos priedus, kurie pateikiami kartu su įrenginiu arba kuriuos rekomenduoja „SharkNinja“. Naudodami priedus, kurių nerekomenduoja arba neparduoda „SharkNinja“, galite sukelti gaisrą, elektros smūgį arba susižaloti.
24. Naudodami ir dirbdami su įrenginiu venkite kontakto su judančiomis dalimis.
25. **NEGALIMA** naudoti prietaiso su tuščia talpa.
26. **NEPILDYKITE** talpų virš **MAX FILL** arba **MAX LIQUID** žymų.
27. **NEGALIMA** naudoti mikrobangų krosnelėje jokių su prietaisu pateiktų indų ar priedų.
28. **NEGALIMA** atlikti malimo operacijų.
29. Prieš pradėdami dirbti, įsitinkinkite, kad visi indai išimti iš talpų. Neišėmus indų, talpos gali sudužti ir sužaloti bei sugadinti turta.
30. **NIEKADA** nenaudokite smulkintuvo priedo neuždėję dangčio. **NEBANDYKITE** įveikti fiksavimo mechanizmo. Prieš pradėdami darbą, įsitinkinkite, kad talpa ir dangtis yra tinkamai sumontuoti.
31. Talpų ir priedų **NETURI** veikti staigūs temperatūros pokyčiai. Jie gali būti pažeisti.
32. **NIEKADA** nepalikite prietaiso be priežiūros, kai jį naudojate.
33. **NEGALIMA** maišyti karštų skysčių. Dėl to gali padidėti slėgis ir atsirasti garų - naudotojas gali nusideginti.
34. Jei pastebėsite, kad prie dubens šonų prilipo nesumaišytų ingredientų, išjunkite prietaisą, nuimkite peilių bloką ir grandikliu pašalinkite ingredientus.
35. **NEGALIMA** nuimti pagrindo ir dangtelio, kol vis dar sukasi pjaustymo peilis. Prieš nuimdami pagrindą ir dangtį, leiskite prietaisui visiškai sustoti.
36. Baigę apdorojimą, išimkite pjaustymo peilius iš smulkintuvo dubens. **NEGALIMA** laikyti ingredientų prieš arba po apdoravimo dubenyje su pritvirtintais peiliukais. Kai kuriuose maiso produktuose gali būti veikliųjų medžiagų arba išsiskirti dujos, kurios plečiasi, jei paliekamos sandarioje talpoje, todėl gali susidaryti per didelis slėgis, ir dėlto kelti pavojų susižeisti. Ingredientams laikyti naudokite tik pridedamą dangtį.

## IŠSAUGOKITE ŠIAS INSTRUKCIJAS

37. **NEGALIMA** apdoroti sausų ingredientų neįpylus skysčio į rankinį plaktuvą arba maišytuvo priedą. Jie nėra skirti sausam maišymui.
38. Apdorojimo metu rankas ir indus laikykite toliau nuo talpų, kad sumažintumėte rimtų sužalojimų arba prietaiso sugadinimo riziką. Grandiklį galima naudoti **TIK** tada, procesorius neveikia.
39. Nedelsdami atleiskite maitinimo mygtuką ant maitinimo pagrindo, jei prietaisas sugenda naudojimo metu.
40. Prieš naudodami smulkintuvo priedą, įsitinkite, kad smulkintuvo dangtis tvirtai pritvirtintas prie smulkintuvo dubens.
41. Įsitinkite, kad maitinimo pagrindas yra tvirtai pritvirtintas prie rankinio maišytuvo priedo, rankinio plaktuvo priedo arba smulkintuvo bloko.
42. Prieš apdorodami visada įsitinkite, kad rankinio maišytuvo priedai yra tvirtai pritvirtinti prie rankinio maišytuvo pagrindo.
43. **NENAUDOKITE** talpų, jei jos įtrūkusios arba įskilusios.
44. Didžiausią galią galima pasiekti smulkintuvo dubenyje susmulkinus 190 g baltųjų pupelių. Kitos konfigūracijos gali sunaudoti mažiau energijos. Veikimo laikas **NETURI** viršyti 15 sekundžių.
45. Siekiant išvengti sąlyčio su garais ir karštais paviršiais, **NESIEKITE** apdorojamo indo viršaus.
46. Jei prietaisas perkaista, suveiks šiluminis jungiklis ir laikinai išjungs variklį. Norėdami iš naujo nustatyti, atjunkite prietaisą ir, prieš vėl naudodami, leiskite jam atvėsti maždaug 15 minučių.

# DALYS

**PASTABA:** Priedėliai ir priedai skiriasi priklausomai nuo modelio.

**PASTABA:** Spalva skiriasi priklausomai nuo modelio.

- A Maitinimo bloko pagrindas  
(pridėtas maitinimo kabelis nerodomas)
- B Rankinio maišytuvo priedas
- C Rankinio trintuvo priedas
- D Plaktuvas x2
- E Tešlos kabliukai x2
- F Smulkintuvo apdorojimo dangtelis\*
- G Pjaustymo peilių blokas\*
- H 700ml smulkintuvo dubuo\*
- I Smulkintuvo laikymo dangtelis\*

\* Nevisuose modeliuose.

Yra daug priedų, kuriuos galima naudoti su šios serijos maišytuvais.

Daugiau priedų ir puikių receptų rasite apsilankę [ninjakitchen.eu](http://ninjakitchen.eu).

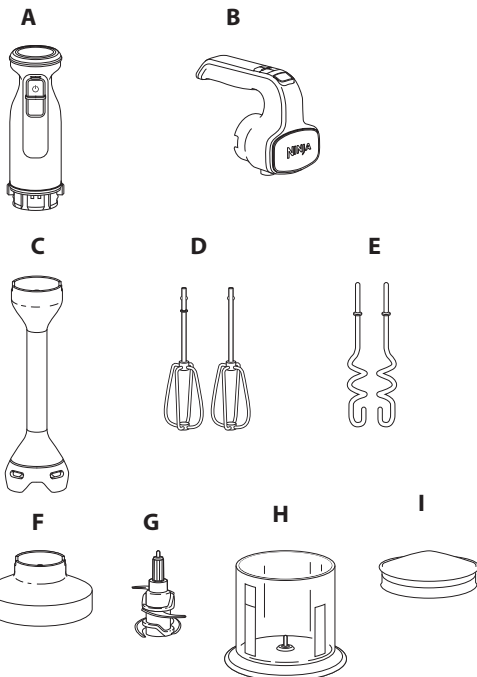

# PRIEŠ PIRMAJĄ NAUDOJIMĄ

**SVARBU:** Prieš tęsdami peržiūrėkite visus įspėjimus.

**PASTABA:** Priedėliai ir priedai skiriasi priklausomai nuo modelio.

1. Iš prietaiso išimkite visas pakavimo medžiagas. Būkite atsargūs išpakuodami rankinio trintuvo priedą ir smulkintuvo peilių bloką.
2. Išplaukite trintuvo priedą, plakiklius, tešlos kabliukus, smulkintuvo dubenį, laikymo dangtį ir smulkintuvo peilių bloką šiltame, muiluotame vandenyje. Naudokite indų plovimo įrankį su rankena, kad išvengtumėte tiesioginio sąlyčio su rankinio trintuvo priedo ir smulkinimo peilių bloku. Būkite atsargūs dirbdami su peilių blokais, nes peiliai yra aštrūs. Kruopščiai nuplaukite ir išdžiovinkite visus dalis.
3. Nuvalykite maitinimo bloko pagrindą, rankinio trintuvo priedą ir smulkintuvo apdoravimo dangtį švaria, drėgna šluoste.

## VALDYMO SKYDELIS

**SVARBU:** Prieš tęsdami perskaitykite visus įspėjimus.

### RANKINIO MAIŠYTUVO VALDYMO SKYDELIO NAUDOJIMAS

#### 1. IŠSTUMTI

Paspauskite, kad nuimtumėte plaktuvus ar kitus priedus.

#### 2. VEIKIMO GREIČIO INDIKATORIUS

Šviečiantys LED indikatoriai rodo greičio nustatymus nuo 1 iki 5.

#### 3. MAITINIMAS

Spustelėkite  $\odot$  norėdami įjungti arba išjungti įrenginį.

#### 4. MYGTUKAS "TURBO"

Paspauskite ir **palaukite**, kad greitai pereitumėte į 5 greitį.

#### 5. GREIČIO PASIRINKIMAS

Padidinkite arba sumažinkite greitį spausdami rodyklių aukštyn ir žemyn mygtukus.

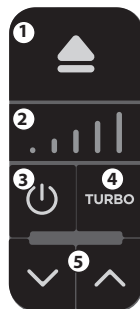

### RANKINIO TRINTUVO VALDYMO SKYDELIO NAUDOJIMAS

#### 1. MAITINIMAS

Norėdami įjungti, spauskite ir **nuolat laikykite**  $\odot$  mygtuką. Įrenginys neveiks, kol nepaspausite maitinimo mygtuko.

#### 2. MYGTUKAS "TURBO"

Nuolat laikydami nuspaudę mygtuką  $\odot$ , paspauskite ir palaukite **"TURBO"** mygtuką, kad padidintumėte greitį. Pagal numatytuosius nustatymus įrenginys pradės veikti mažu greičiu.



### SMULKINTUVO VALDYMO SKYDELIO NAUDOJIMAS

#### 1. MAITINIMAS

Norėdami įjungti, spauskite ir **nuolat laikykite**  $\odot$  mygtuką. Trumpiems impulsams naudokite trumpus paspaudimus, o ilgiems impulsams – ilgesnius.

2. **"TURBO"** mygtukas **nebus aktyvuotas**, kai naudojamas smulkintuvo priedas.

# RANKINIO MAIŠYTUVO PRIEDO MONTAVIMAS

(priedai skiriasi priklausomai nuo modelio)

## SVARBU:

- Prieš tęsdami perskaitykite visus įspėjimus.
- Rankinio maišytuvo priedo **NEGALIMA** plauti indaplovėje.

1. Įstatykite rankinio maišytuvo priedą į pagrindą, sulygiuodami ant pagrindo esančią rodyklę su rodykle ant maišytuvo priedo. Tada įstumkite pagrindą į priedą, kad jis užsifikuotų.

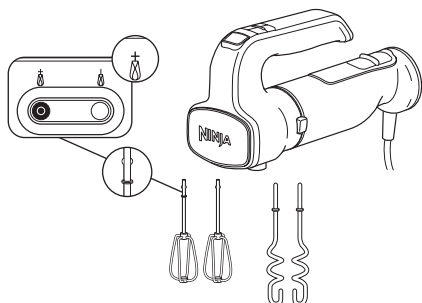
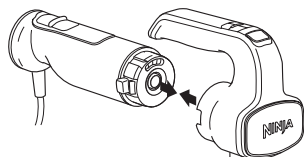

2. Pritvirtinkite abu plakiklius arba plakimo šluotelę naudodami priedų angas maišytuvo galvutėje. Įstatykite plaktuvą su riebokšliu į angą, kaip parodyta paveiksle. Plakimo šluotelę galima įstatyti į bet kurią angą. Kai jis užsifiksuos, išgirsite nedidelį spragtelėjimą.

3. Prijunkite įrenginį į tinklą ir įjunkite. Įrenginys pradės maišyti 1 greičiu. Norėdami padidinti arba sumažinti greitį, naudokite greičio jungiklį.

1 ir 2 greičiai	Maišydami sausus ingredientus, pvz., miltus su šlapiais ingredientais naudokite 1–2 greičius.
3 ir 4 greičiai	Naudokite 3–4 greičius, kai gaminate sausainių tešlą, skystą tešlą, greitą duoną, glaistus ir daugumą kitų receptų.
5 greitis	Naudokite 5 greitį plakdami grietinėlę, putėsius arba kiaušinių baltymus.
<b>PASTABA:</b> Pradėkite nuo 1 greičio, tada lėtai padidinkite, kad ingredientai nesitaškytų.	

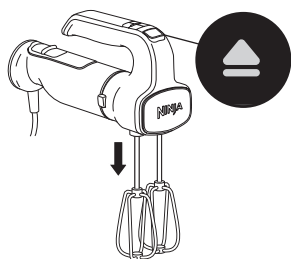

4. Nuspauskite  mygtuką norėdami išjungti įrenginį. Norėdami išimti plaktuvus ar kitus priedus, paspauskite išėmimo mygtuką. Prieš paspausdami išėmimo mygtuką įsitikinkite, kad plaktuvai ar kiti priedai visiškai sustojo.

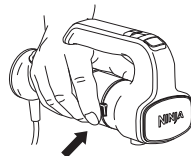

5. Norėdami nuimti maitinimo bloko pagrindą nuo rankinio maišytuvo priedo, pirmiausia atjunkite įrenginį nuo tinklo. Paspauskite ir palaikykite atlaisvinimo mygtukus abiejose maitinimo bloko pagrindo pusėse ir nuimkite maišytuvo priedą.
6. Valymo ir priežiūros instrukcijas rasite skyriuje „Valymas ir priežiūra“.

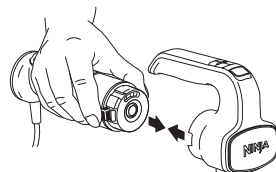

# RANKINIO MAIŠYTUVO PRIEDO MONTAVIMAS

(priedai skiriasi priklausomai nuo modelio)

**SVARBU:** Prieš tęsdami peržiūrėkite visus įspėjimus.

- Įstatykite rankinio trintuvo priedą į maitinimo bloko pagrindą sulygiuodami ant jo esančią rodyklę su rodykle ant rankinio trintuvo priedo. Tada įstumkite pagrindą į priedą, kad jis užsifiksuotų. Įjunkite įrenginį į elektros tinklą.

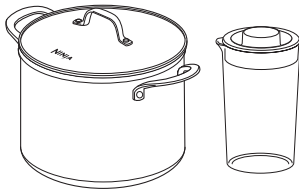
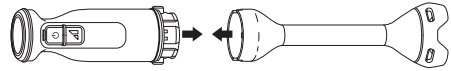

- Prieš maišydami įsitinkinkite, kad naudojate pakankamai didelį indą, kad maišytuvo galvutė būtų visiškai panardinta į ingredientus. Panardinus inde turi būti pakankamai vietos, kad būtų išvengta perpildymo ir taškymosi. Rekomenduojame naudoti puodą\*, didelį matavimo indą arba maišymo ąsotį (ne visuose modeliuose).

**\*PASTABA: NEMAIŠYKITE** induose su nepridegančia danga.

- Panardinkite trintuvo galvutės skylutes į ingredientus. Paspauskite ir **laikykite** nuspaudę maitinimo mygtuką, trynimo metu atlikdami judesius aukštyn ir žemyn ir būtinai užtikrinkite, kad kiekvieną kartą, kai trintuvo galvutė bus iškelta, sustandytumėte veikimą. Laikydami nuspaudę maišymo mygtuką  paspauskite ir **palaikykite "TURBO"** mygtuką, kad padidintumėte veikimo greitį.

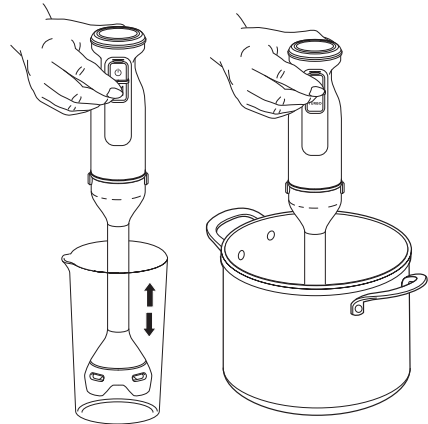

NEDI-DELIS	Naudokite skysčiams, pvz., majonezui ar padažui, arba sriuboms ir padažams trinti su minkštais ingredientais, pvz., pomidorų padažu.
TURBO	Naudokite kietesniems ingredientams, pvz., moliūgams, arba lygiai tyrei, pvz., humusui, gaminti.

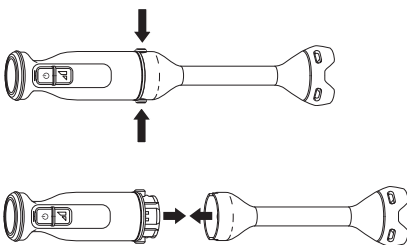

- Norėdami nuimti maitinimo bloko pagrindą nuo rankinio trintuvo priedo, pirmiausia atjunkite įrenginį nuo elektros tinklo. Paspauskite ir palaikykite atlaisvinimo mygtukus abiejose maitinimo bloko pagrindo pusėse ir nuimkite rankinio trintuvo priedą.
- Valymo ir priežiūros instrukcijas rasite skyriuje „Valymas ir priežiūra“.

# 700 ML SMULKINTUVO DUBENS NAUDOJIMAS

(nevisuose modeliuose.)

## SVARBU:

- Prieš tęsdami perskaitykite visus įspėjimus.
- Rankinio maišytuvo priedo **NEGALIMA** plauti indaplovėje.

## PASTABA:

- **NEPRIDĖKITE** ingredientų pilnai neįstatę peilių bloko.
- **NENAUDOKITE** smulkintuvo be perstojo ilgiau nei 15 sekundžių.
- **NEGALIMA** pildyti virš „MAX FILL“ žymos.

1. Pastatykite smulkintuvo dubenį ant švaraus, sauso, lygaus paviršiaus, pvz., stalviršio ar stalo.
2. Atsargiai suimkite peilių bloką už veleno viršaus ir uždėkite jį ant pavaros įtaiso smulkintuvo dubenyje.
3. Sudėkite ingredientus į smulkintuvo dubenį, tada uždėkite apdorojimo dangtelį, kad jis užsifikuotų. Prieš naudodami įsitikinkite, kad dangtelis visiškai uždėtas; spragtelėjimo nebus.

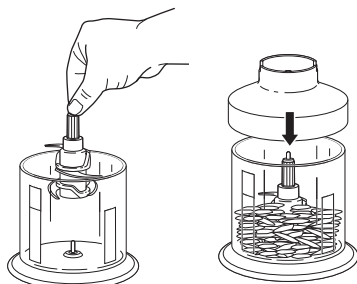
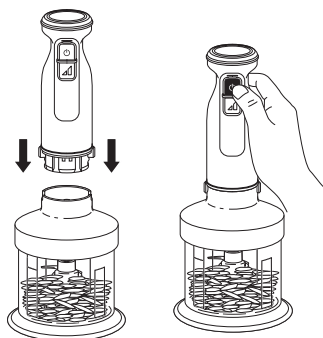

4. Pritvirtinkite maitinimo bloko pagrindą sulygiuodami ant maitinimo pagrindo esančią rodyklę su rodykle ant apdorojimo dangtelio, tada paspauskite maitinimo bloko pagrindą žemyn, kad užsifikuotų. Įjunkite įrenginį į tinklą.
5. Norėdami apdoroti, paspauskite ir **laikykite** mygtuką  $\ominus$ . Trumpiems impulsams naudokite trumpus paspaudimus, o ilgiems impulsams – ilgesnius. "**TURBO**" mygtukas **nebus aktyvuotas**, kai naudojamas smulkintuvo priedas.

6. Baigę atjunkite įrenginį nuo tinklo. Nuimkite maitinimo bloko pagrindą nuo smulkintuvo priedo paspausdami ir laikydami atleidimo mygtukus abiejose pagrindo pusėse ir pakeldami aukštyn.
7. Nuimkite dangtelį pakeldami jį aukštyn. Prieš išpildami ingredientus iš dubens, visada išimkite peilių bloką, atsargiai suimdami už koto viršaus ir iškeldami jį iš dubens.
8. **NEGALIMA** laikyti sumaišyto turinio su pritvirtintu peilių bloku ir apdorojimo dangteliu. Naudokite tik laikymo dangtelį.
9. Valymo ir priežiūros instrukcijas rasite skyriuje „Valymas ir priežiūra“.

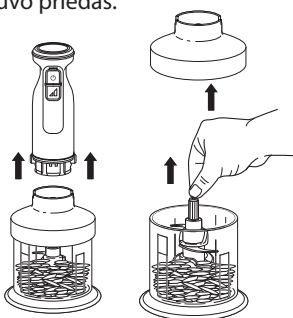



# VALYMAS IR PRIEŽIŪRA

**⚠ ĮSPĖJIMAS:** Imdami rankomis smulkinimo peilius elkities atsargiai, nes peiliai yra aštrūs. Palietę peilių kraštus, galite įsipjauti.

## VALYMAS

- **Plovimas rankomis**  
Išplaukite trintuvo priedą, plakiklius, tešlos kabliukus, smulkintuvo dubenį, laikymo dangtį ir peilių bloką šiltame, muiluotame vandenyje. Naudokite indų plovimo įrankį su rankena, kad išvengtumėte tiesioginio sąlyčio su rankinio trintuvo priedo ir smulkintuvo peiliais. Būkite atsargūs dirbdami su peilių blokais, nes peiliai yra aštrūs. Kruopščiai nuplaukite ir išdžiovinkite visas dalis.
- **Indaplovėje**  
Visus priedus, išskyrus maitinimo bloko pagrindą, rankinio maišytuvo priedą ir smulkintuvo apdorojimo dangtį, galima plauti indaplovėje.
- **Variklio pagrindas, rankinio maišytuvo priedas, smulkintuvo apdorojimo dangtis**  
Prieš valydami, ištrukite kabekio kištuką iš elektros lizdo. Valykite maitinimo bloko pagrindą, rankinio trintuvo priedą ir smulkintuvo apdorojimo dangtį švaria, drėgna šluoste. Negalima nardinti šių dalių į vandenį.
- **SAUGOJIMAS**  
Maitinimo kabelį laikykite apvynioję jį plastikiniu segtuku.

## VARIKLIO NUSTATYMAS IŠ NAUJO

Šiame įrenginyje įdiegta saugos sistema, kuri apsaugo variklį ir pavaros sistemą nenumatytos perkrovos atveju. Jei prietaisas perkraunamas, variklis laikinai išsijungs. Jei taip atsitiks, atlikite toliau pateiktus atkūrimo veiksmus.

1. Ištraukite prietaiso kabelio kištuką iš elektros lizdo.
2. Leiskite prietaisui atvėsti apie 15 minučių.
3. Nuimkite talpos dangtį ir peilių bloką. Ištuštinkite talpą ir įsitikinkite, kad ant ant peilių bloko nėra prilipusių ingredientų.

**SVARBU:** Įsitikinkite, kad neviršijama maksimali galia. Tai yra dažniausia prietaiso perkrovos priežastis.

## ATSARGINIŲ DALIŲ IR PRIEDŲ UŽSAKYMAS

Norėdami užsisakyti papildomų dalių ir priedų, apsilankykite [ninjakitchen.eu](http://ninjakitchen.eu).



### Maišymo ąsotis:

Didelis ąsotis, puikiai pritaikytas rankinio trintuvo priedui, kad galėtumėte sutrinti mėgstamus receptus.

# TRIKČIŲ ŠALINIMO VADOVAS

**⚠ ĮSPĖJIMAS:** Siekiant sumažinti elektros smūgio ir nenumatyto įsijungimo riziką, prieš pradėdami trikčių šalinimą išjunkite prietaisą ir išstrukite kabelio kištuką iš elektros lizdo.

## Prietaisas neįsijungia.

- Įsitikinkite, kad įrenginys įjungtas į veikiančią elektros lizdą.
- Įsitikinkite, kad priedas tinkamai užfiksuotas ant maitinimo bloko pagrindo. Sulygiuokite ant maitinimo bloko pagrindo esančią rodyklę su rodykle ant norimo priedo. Tada įstumkite maitinimo bloko pagrindą, kad jis užsifiksuotų.
- Montuodami priedus įsitikinkite, kad maitinimo bloko pagrindo apačia yra švari, nėra jokių maisto likučių, blokuojančių jungtį.
- Kai naudojate smulkintuvą, įsitikinkite, kad peilis tinkamai sumontuotas, o apdorojimo dangtelis įstatytas į smulkintuvo dubens griovelius.

## Neįmanoma sumontuoti rankinio maišytuvo priedų ar rankinio maišytuvo priedai sumontavus kliba.

- Norėdami sumontuoti rankinio maišytuvo priedus, sulygiuokite plaktuvą (žiedą ant kojelės) su maišytuvo įstatymo anga. Įstatykite plakimo šluotelę į bet kurią angą. Nenaudokite plakimo šluotelės su kitais priedais.

## Rankinis maišytuvas taško ingredientus.

- Maišydami sausus ir skystus ingredientus naudokite 1 greitį.
- Pradėkite nuo 1 greičio ir lėtai padidinkite, kad ingredientai nesitaškytų.

## Rankinis trintuvas veikia tik trumpą laiką.

- Norėdami sutrinti paspauskite ir **laikykite** mygtuką . Pastoviai laikant maitinimo mygtuką trynimo metu užtikrinama, kad peiliai veiks tik tada, kai nuspaustas maitinimo mygtukas

### Rankinis trintuvas taško ingredientus.

- Ingredientams sutrinti rekomenduojame naudoti puodą\*, didelį stiklinį matavimo indą arba pridedamą maišymo ąsotį (nepriedama visuose modeliuose). \*PASTABA: NEMAIŠYKITE induose su nelipnia danga.
- Talpa turi būti pakankamai didelė, kad trintuvo galvutė būtų visiškai panardinta į ingredientus, taip pat talpoje turi būti pakankamai vietos, kad būtų išvengta perpildymo ir taškymosi.
- Panardinkite trintuvo galvutės skylutes į ingredientus. Norėdami sutrinti ingredientus, judinkite rankinį trintuvą aukštyn ir žemyn, o tada, kai trintuvo galvutė nebebus panardinta, nustokite trinti.

## Ingredientai įstrigo rankinio trintuvo peilių bloke.

- Išjunkite įrenginį ir atjunkite maitinimo bloko pagrindą nuo elektros tinklo. Norėdami išstumti produktus, naudokite mentelę ar kitą virtuvės įrankį. Atsargiai elkėtės su rankinio trintuvo priedu ir nemėginkite išjudinti produktų ranka.

## Apdorojimo metu smulkintuvas juda ant stalviršio.

- Įsitikinkite, kad stalviršis ir smulkintuvo dubens pagrindas yra švarus ir sausas.
- Viena ranka laikykite maitinimo bloko pagrindą taip, kad valdymo skydelis būtų nukreiptas nuo savęs, o kita ranka laikykite smulkintuvo dubenį.

## Produktai susmulkinami netolygiai.

- Įsitikinkite, kad neviršijama didžiausia smulkintuvo dubens talpa.
- Sudedamųjų dalių gabaliukai gali būti per dideli. Supjaustykite ingredientus 2,5 cm gabalėliais ir vienu metu apdorokite mažesnius kiekius.

---

**Ingridantai susmulkinami per smulkiai arba per daug vandeningi.**

- Produktai per daug apdoroti. Naudokite trumpus impulsus arba apdorokite trumpesnę laiką. Tarp impulsų leiskite smulkinimo peilių blokui visiškai sustoti.

**Neįmanoma reguliuoti greičio, kai yra pritvirtintas smulkintuvas; apatinis valdymo skydelio mygtukas neveikia.**

- Kai sumontuotas smulkintuvo priedas "TURBO" mygtukas nėra aktyvuotas. Tiesiog paspauskite ir palaikykite maitinimo mygtuką, kad veiktų optimaliu greičiu.

**Neįmanoma nuimti priedų.**

- Norint nuimti priedus, būtinai paspauskite atlaisvinimo mygtukus, esančius maitinimo bloko pagrindo šonuose. Netraukite priedų nuo maitinimo bloko pagrindo nenuspaudę šių mygtukų.
- Norėdami nuimti rankinio maišytuvo priedus, paspauskite rankinio maišytuvo valdymo skydelio viršuje esantį išėmimo mygtuką.

**Prietaisas nustojo trinti arba maišyti.**

- Nenaudokite įrenginio ilgiau nei 10 minučių be perstojo. Ištraukite kabelio kištuką iš elektros lizdo ir leiskite jam atvėsti 5 minutes.

**Žybsi rankinio maišytuvo valdymo skydelis.**

- Prietaisas galėjo perkaisti arba kažkas įstrigo prieduose. Ištraukite kabelio kištuką iš elektros lizdo ir leiskite jam atvėsti 15 minučių. Išimkite plaktuvus ar kitus priedus ir įsitikinkite, kad prieduose nėra įstrigusią ingredientų. Jei mišinys per tirštas ir ingredientai netinkamai apdorojami, įpilkite daugiau skysčio.

# GAMINIO REGISTRAVIMAS

---

## DVEJŲ (2) METŲ RIBOTA GARANTIJA

Pirkdami prekę Vokietijoje kaip vartotojas, Jūs gaunate su produkto kokybe susijusias teises (Jūsų „įstatyminės teisės“). Šias įstatymų nustatytas teises galite panaudoti prieš savo pardavėją. Tačiau mes, „Ninja“, esame tokie įsitikinę savo produktų (toliau – „Produktai“) kokybe, todėl suteikiame Jums papildomą gamintojo garantiją iki dvejų metų. Ši garantija taikoma tik Produktui, jei jis įsigytas naujas ir nenaudotas. Šios sąlygos susijusios tik su mūsų garantijomis – Jūsų, kaip pirkėjo, įstatyminės teisės neturi įtakos. Atkreipkite dėmesį, kad dvejų metų garantija suteikiama visose ES šalyse.

Toliau pateiktose sąlygose aprašomos būtinos sąlygos ir mūsų garantijų, kurias išduoda „SharkNinja Germany GmbH“, Kurt-Blaum-Platz 8, 63450 Hanau (Vokietija) („mes“, „mūsų“ arba „mes“), sąlygos. Jos neturi įtakos jūsų įstatyminėms teisėms ar pardavėjo įsipareigojimams arba Jūsų sutarčiai su juo. Tas pats pasakytina ir apie prekių pirkimą tiesiai iš „Ninja“.

### „Ninja®“ garantija.

Buitinė virtuvės technika – nemaža investicija. Jūsų naujasis aparatas turi tinkamai veikti kuo ilgiau. Suteikiama garantija yra svarbus veiksnys – ir parodo, kiek gamintojas pasitiki savo produktu ir gamybos kokybe.

Mūsų klientų aptarnavimo komanda (0800 000 9063) dirba nuo 9 iki 18 val. nuo pirmadienio iki penktadienio. Skambutis yra nemokamas, būsite tiesiogiai nukreipti į „Ninja“ atstovą. Taip pat pagalbą internetu rasite [www.ninjakitchen.eu](http://www.ninjakitchen.eu).

### Kaip užregistruoti garantiją?

Galite užregistruoti savo garantiją internetu per 28 dienas nuo pirkimo. Siekiant sutaupyti laiko, jums reikės šios informacijos apie jūsų įrenginį:

- Modelio numeris
- Serijos numeris (tik jei yra)
- Prekės įsigijimo data (čekis arba sąskaita faktūra) Norėdami užsiregistruoti internetu, apsilankykite [www.ninjakitchen.eu](http://www.ninjakitchen.eu)

### SVARBU

- Garantija Jūsų Produktui taikoma 2 metus nuo pirkimo datos.
- Visada saugokite kvitą. Jei Jums reikia pasinaudoti garantija, mes pareikalavime kvito, kad patikrintume, ar informacija, kurią mums pateikėte, yra teisinga. Jei nepateiksite galiojančio kvito, garantija netenka galios.

### Kokie garantijos registravimo privalumai?

Užregistravę garantiją, galite pasirinkti gauti mūsų naujienlaiškį su patarimais ir konkursais. Sužinokite paskutines naujienas apie naujas technologijas ir „Ninja“ pristatymus. Jei garantiją užregistruosite internetu, iškart gausite patvirtinimą, kad gavome jūsų duomenis. Norėdami gauti daugiau informacijos apie mūsų privatumo politiką, apsilankykite [www.ninjakitchen.eu](http://www.ninjakitchen.eu)

### Kuriam laikui mūsų Gaminiamis suteikiama garantija?

Mūsų pasitikėjimas mūsų dizainu ir kokybės kontrole reiškia, kad Jūsų Produktui suteikiama dvejų metų garantija.

## **Kam taikoma garantija?**

Jūsų Produkto, įskaitant visas dalis ir darbą, taisymas arba keitimas (Ninja nuožiūra), atsiradus bet kokiam dizaino, medžiagų ir gamybos defektui (įskaitant transportavimo ir siuntimo išlaidas). Mūsų garantija papildo Jūsų, kaip vartotojo, įstatymines teises.

## **Kam netaikoma garantija?**

- Įprastas nusidėvėjimas.
- Atsitiktinė žala, gedimai, atsiradę dėl neatsargaus naudojimo ar priežiūros, netinkamo naudojimo, aplaidumo, neatsargaus naudojimo arba naudojimo su virtuvės prietaisu, kuris neatitinka „Ninja®“ naudojimo vadovo, pateikto kartu su Jūsų aparatu, sąlygų.
- Virtuvės prietaiso naudojimas kitoms nei įprastoms buities reikmėms.
- Ne pagal naudojimo instrukciją surinktų arba sumontuotų dalių naudojimas.
- Dalių ir priedų, kurie nėra originalūs „Ninja®“ komponentai, naudojimas.
- Netinkamas montavimas (išskyrus atvejus, kai montavo „Ninja®“).
- Remontas ar pakeitimai, kuriuos atliko kitos šalys, o ne „Ninja“ ar jos agentai, nebent galite įrodyti, kad kitų šalių atliktas remontas ar pakeitimai nėra susiję su defektu, kuriam suteikiama garantija.

## **Kas atsitiks, kai baigsis mano garantija?**

„Ninja“ nekuria produktų, kad jų tarnavimo laikas būtų ribotas. Suprantame, kad mūsų klientai gali norėti remontuoti virtuvės prietaisus pasibaigus garantijai. Tokiu atveju susisiekite su mūsų nemokamo klientų aptarnavimo komanda [www.ninjakitchen.eu](http://www.ninjakitchen.eu)

## **Kur galiu nusipirkti originalių „Ninja“ dalių ir priedų?**

„Ninja“ dalis ir priedus sukūrė tie patys inžinieriai, kurie sukūrė Jūsų „Ninja“ virtuvės prietaisą. Visą visų „Ninja“ įrenginių atsarginių dalių ir priedų asortimentą rasite [www.ninjakitchen.eu](http://www.ninjakitchen.eu). Atminkite, kad naudojant ne „Ninja“ atsargines dalis gali būti panaikinta gamintojo garantija. Tačiau jūsų teisės aktuose numatytos teisės nėra paveiktos.





ninjakitchen.eu

CI100 Series EU\_IB\_MP\_220705\_Mv1  
© 2022 "SharkNinja Operating LLC"



Iliustracijos gali skirtis nuo tikrojo gaminio. Nuolat stengiamės tobulinti savo gaminius; todėl čia pateiktos specifikacijos gali būti keičiamos be atskiro įspėjimo.

„NINJA“ yra registruotas "SharkNinja Operating LLC" prekės ženklas. "TENDERCRISP" ir "COOK & CRISP" yra registruoti "SharkNinja Operating LLC" prekės ženklai.