



Electrolux



[electrolux.com/register](http://electrolux.com/register)



EW7W2492E

ET Kasutusjuhend | **Pesumasin-kuivati**



# Tere tulemast Electroluxi kasutajate hulka! Aitäh, et valisite meie seadme.



nõuandeid, brošüüre, tõrkeotsingu, remondi- ja hooldusteavet:  
[www.electrolux.com/support](http://www.electrolux.com/support)

Jäetakse õigus teha muutusi.

## SISUKORD

1. OHUTUSTEAVE.....	2
2. OHUTUSJUHISED.....	5
3. TOOTE KIRJELDUS.....	7
4. TEHNILISED ANDMED.....	9
5. PAIGALDAMINE.....	9
6. JUHTPANEEL.....	12
7. VALIKUKETAS JA NUPUD.....	14
8. SEADED.....	17
9. ENNE ESIMEST KASUTAMIST.....	18
10. PROGRAMMID.....	18
11. IGAPÄEVANE KASUTAMINE – AINULT PESEMINE.....	26
12. IGAPÄEVANE KASUTAMINE – PESEMINE JA KUIVATAMINE.....	30
13. IGAPÄEVANE KASUTAMINE – AINULT KUIVATAMINE.....	32
14. EBEMED RIIETEL.....	33
15. VIHJEID JA NÄPUNÄITEID.....	33
16. PUHASTUS JA HOOLDUS.....	36
17. VEAOTSING.....	41
18. TARBIMISVÄÄRTUSED.....	44
19. JÄÄTMEKÄITLUS.....	47

## 1. ⚠ OHUTUSTEAVE



Enne seadme paigaldamist ja kasutamist lugege kaasasolev juhend tähelepanelikult läbi.

Tootja ei vastuta kehavigastuste ega varalise kahju eest, mis on tingitud paigaldus- või kasutusnõuete eiramisest. Hoidke kasutusjuhendit kindlas ja kättesaadavas kohas, et saaksite seda vajadusel vaadata.

### 1.1 Laste ja haavatavate inimeste turvalisus

HOIATUS!

Lämbumise, kehavigastuse või püsiva puude oht.

- Vähemalt 8-aastased ja vanemad lapsed ning piiratud füüsiliste, sensoorsete või vaimsete võimete või väheste kogemuste ja teadmistega isikud tohivad seda seadet kasutada järelevalve all või kui neid on õpetatud seadet ohutul viisil kasutama ja mõistma kaasnevaid ohte.
- Lapsed vanuses 3 kuni 8 aastat ning raske või keerulise puudega isikud tuleks hoida seadmest eemal, kui neil ei saa pidevalt silma peal hoida.
- Alla 3-aastased lapsed tuleks seadmest eemal hoida, kui täiskasvanu nende tegevust ei jälgi.
- Tuleb jälgida, et lapsed seadmega ei mängiks.
- Hoidke pakendimaterjal lastele kättesaamatus kohas ja kõrvaldage see nõuetekohaselt.
- Hoidke pesuained lastele kättesaamatuna.
- Hoidke lapsed ja lemmikloomad seadmest eemal, kui selle uks on lahti.
- Kui seadmel on olemas laste ohutusseade, tuleks see sisse lülitada.
- Lapsed ei tohi ilma järelevalveta seadet puhastada ega hooldustoiminguid läbi viia.

## **1.2 Üldine ohutus**

- See seade on ette nähtud ainult koduse masinpestava ja masinkuivatatava pesu pesemiseks ja kuivatamiseks.
- Ärge kasutage kuivatusfunktsiooni, kui pesu on tööstuslike kemikaalidega määrdunud.
- See seade on ettenähtud kasutamiseks kodumajapidamise siseruumides.
- Seda seadet võib kasutada kontorites, hotellide külalistetubades, hommikusöögiga külalistetubades, talumajapidamistes ja muudes sarnastes majutusruumides, kui selline kasutamine ei ületa (keskmist) kodumajapidamise kasutuskoormusi.
- Ärge muutke seadme tehnilisi omadusi.
- Seadme saab paigaldada kas eraldiseisvana või köögi tööpinna alla, kui mõõtmed seda võimaldavad.

- Ärge paigutage seadet lukustatava ukse taha, liugukse taha ega sellise ukse taha, mille hinged on seadme hingede suhtes vastasküljel, sest nii ei pruugi uks täielikult avaneda.
- Ühendage toitepistik seinakontakti alles pärast seda, kui paigaldamine on lõpetatud. Veenduge, et toitepistik on ligipääsetav ka pärast paigaldamist.
- Põhjal olevaid ventilatsiooniaspeid ei tohi vaipkatte, mati või muu taolise materjaliga tõkestada.
- HOIATUS: Seadet ei tohi kasutada välise lülitusseadme kaudu (nt taimer) ega ühendada vooluvõrku, mis regulaarselt sisse ja välja lülitub.
- Jälgige, et paigaldatavas ruumis oleks tagatud korralik ventilatsioon, mis takistaks sinna gaasi, muu kütuse või lahtise leegi põlemise tagajärjel tekkivate ebasoovitavate gaaside imbumist.
- Väljastatavat õhku ei tohi suunata lõõri, mida kasutatakse gaasi või teisi kütuseid põletavate seadmete heitgaaside väljastamiseks.
- Kasutatav veesurve veevarustuse ühenduskoha sisenemispunktis peab olema vahemikus 0,5 bar (0,05 MPa) kuni 10 bar (1,0 MPa).
- Seadme maksimaalne koormus on 9,0 kg. Ärge ületage iga programmi maksimaalset koormust (vt peatükki "Programmid").
- Seadme veevarustusega ühendamisel tuleb kasutada uusi kaasasolevaid voolikukomplekte või volitatud hoolduskeskusest saadud uusi voolikukomplekte.
- Vanu voolikukomplekte ei tohi kasutada.
- Kui toitejuhe on vigastatud, laske see elektriohutuse tagamiseks välja vahetada tootja, selle volitatud hoolduskeskuse või vastavat kvalifikatsiooni omava isiku poolt.
- Pühkige ära pakendipraht, mis on seadme ümber kogunenud.
- Esemed, mis on määrdunud toidu- või mineraalõli, atsetooni, alkoholi, bensiini, petrooleumi, plekieemaldaja,

tärpentini, vaha või vahaemaldajaga, tuleb enne pesumasin-kuivatis kuivatamist suurema pesuainekogusega eraldi puhtaks pesta.

- Ärge kasutage seadet, kui tegu on tööstuslike kemikaalidega märdunud riidetega.
- Ärge kuivatage pesemata asju pesukuivatis.
- Vahtkummist (lateksvahust) esemeid, vannimütse, veekindlaid riideesemeid, kummist või vahtkummist detailidega esemeid või patju ei tohi pesumasin-kuivatis kuivatada.
- Kangapehmenajaid või muid sarnaseid vahendeid tuleb kasutada vastavalt tootja juhisteile.
- Eemaldage riidetelt kõik objektid, mis võivad olla süttimisallikaks, näiteks välgumihklid või tikud.
- HOIATUS: Ärge kunagi peatage pesumasin-kuivatit enne kuivatustsükli lõppu; kui te seda teete, tuleb kiiresti kõik riided välja võtta ja need kuumuse eemaldamiseks laiali laotada.
- Pesumasin-kuivati viimane kuivatustsükli osa ei kasuta kuumust (jahutustsükkel), tagamaks sellist temperatuuri, mis hoiab ära esemete kahjustamise.
- Ärge kasutage seadme puhastamiseks kõrgsurve vee- ega aurupihustit.
- Puhastage seadet niiske lapiga. Kasutage ainult neutraalseid pesuaineid. Ärge kasutage abrasiivseid vahendeid, küürimiskäsnu, lahusteid ega metallesemeid.
- Enne mistahes hooldust lülitage seade välja ja eemaldage toitepistik pistikupesast.

## 2. OHUTUSJUHISED

### 2.1 Paigaldamine



Paigaldamisel tuleb järgida kehtivaid kohalikke eeskirju.

- Järgige seadmega kaasasolevaid paigaldusjuhiseid.

- Ärge paigutage seadet kohta, kus temperatuur jääb alla 0 °C või kohta, kus see puutub kokku välisõhuga.
- Seadme liigutamisel tuleb seda alati hoida vertikaalasendis.
- Veenduge, et seadme ja põranda vahel oleks tagatud õhuringlus.
- Eemaldage pakend ja transpordipoldid.

- Seadme alla jääv põrand peab olema sile, stabiilne, kuumakindel ja puhas.
- Pange transpordipoldid kindlasse kohta hoiule. Kui seadet tahetakse teise kohta viia, tuleb transpordipolte kasutada trumli paigalekinnitamiseks, et vältida seadme kahjustamist.
- Kuna seade on raske, olge selle liigutamisel ettevaatlik. Kasutage töökindaid ja kinnisi jalanõusid.
- Kahjustatud seadet ei tohi paigaldada ega kasutada.
- Ärge paigaldage seadet kohta, kus selle ust ei saa täielikult avada.
- Reguleerige jalgu, et seadme ja põrandakatte vahele jääks piisavalt ruumi.
- Kui te seadme püsivalt oma kohale asetate, jälgige loodi kasutades, et see oleks täiesti rõhtsalt. Vastasel juhul tõstke või langetage tugijalgu.

## 2.2 Elektriühendus

### HOIATUS!

Tulekahju- ja elektrilöögioht.

- HOIATUS: See seade on ette nähtud paigaldamiseks/ühendamiseks hoone maandatud ühendusega.
- Kasutage alati nõuetekohaselt paigaldatud elektriühutust pistikupesaga.
- Ärge kasutage mitmikpistikuid ega pikenduskaableid.
- Seadet vooluvõrgust eemaldades ärge tõmmake toitekaablist. Võtke alati kinni pistikust.
- Ärge katsuge toitejuhet ega toitepistikut märgade kätega.

## 2.3 Veeühendus

- Sissetuleva vee temperatuur ei tohi ületada 25 °C.
- Vältige veevoolikute kahjustamist.
- Enne ühendamist uute või pikalt kasutamata torudega või pärast parandustöid või uute seadeldiste (nt veemõõdikute) paigaldamist laske veel mõnda aega voolata, kuni see on puhas ja selge.
- Seadme esmakordsel kasutamisel ja pärast seda kontrollige, ega kusil pole lekkeid.

- Ärge kasutage pikendusvoolikut, kui sisselaskevoolik on liiga lühike. Sisselaskevooliku asendamiseks pöörduge volitatud teeninduskeskuse poole.
- Seadme lahtipakkimisel on võimalik, et vesi voolab tühjendusvoolikust välja. Selle põhjuseks on tehases läbi viidud seadme testimine koos veega.
- Tühjendusvoolikut saate pikendada maksimaalselt 400 cm-ni. Teise tühjendusvooliku ja pikenduse saamiseks pöörduge volitatud teeninduskeskusesse.
- Pärast paigaldamist veenduge, et on tagatud juurdepääs kraanile.

## 2.4 Kasutamine

### HOIATUS!

Vigastuse, elektrilöögi, tulekahju, põletuste või seadme kahjustamise oht!

- Ärge pange tuleohtlike või tuleohtliku ainega märgunud esemeid seadmesse, selle lähedusse ega peale.
- Ärge puudutage klaasut, kui programm töötab. Klaas võib minna kuumaks.
- Ärge kuivatage masinas katkisi (rebenenud, kulunud) esemeid, mis sisaldavad vatiini või täitematerjali.
- Kui olete pesemisel kasutanud plekieemaldit, teostage enne kuivatustsükli täiendav loputamine.
- Kõik metallist esemed peavad olema riiete küljest eemaldatud.
- Kuivatage ainult riideesemeid, mis on seadmes kuivatamiseks sobivad. Järgige iga eseme etiketil olevaid juhiseid.
- Ärge istuge ega seiske seadme avatud uksele.
- Ärge kuivatage seadmes tilkuvaid märgi riideid.
- Jälgige, et kuumad esemed ei puutuks vastu seadme plastpindu.
- Enne kuivatusprogrammi käivitamist eemaldage pesupall (kui seda kasutati).
- Katkestuseta programmi valides ärge pesupalli kasutage.

## 2.5 Hooldus

- Seadme parandamiseks võtke ühendust volitatud teeninduskeskusega. Kasutage ainult originaalvaruosi.

- Pidage meeles, et kui olete parandanud seadet ise või lasknud seda teha ebapädeval isikul, võib see kahjustada seadme ohutust ja muuta garantii kehtetuks.
- Pärast mudeli tootmise lõpetamist on vähemalt 10 aasta jooksul saadaval järgmised tagavaraosad: mootorid ja mootoriharjad, mootori ja trumli ülekandesüsteem, pumbad, amortisaatorid ja vedrud, pesutrummel, trumliraam ja vastavad kuullaagrid, kütteseadmed ja kuumutuselemendid, sh soojustpumbad, torud ja nende juurde kuuluvad tarvikud, sealhulgas voolikud, ventiilid, filtrid ja veesulgurid, trükkplaadid, elektroonilised kuvarid, survelülitid, termostaadid ja andurid, tarkvara ja püsivara, sealhulgas seadistatud tarkvara, uks, uksehing ja -tihendid, muud tihendid, ukse lukumehhanism, plastikust lisatarvikud, näiteks pesuainejaoturid. Kestus võib teie riigis olla pikem. Lisateabe saamiseks vaadake meie veebisaiti.
- Pidage meeles, et mõned varuosad on saadaval ainult ametlikele parandajatele

ning et mõned varuosad ei pruugi kõigile mudelitele sobida.

- Teave selles seadmes olevate lampide ja eraldi müüdavate varulampide kohta: Need lambid taluvad ka koduste majapidamisseadmete äärmuslikumaid tingimusi, näiteks temperatuuri, vibratsiooni, niiskust või on mõeldud edastama infot seadme tööoleku kohta. Need pole mõeldud kasutamiseks muudes rakendustes ega sobi ruumide valgustamiseks.

## 2.6 Jäätmekäitlus

- Eemaldage seade vooluvõrgust ja veevarustusest.
- Lõigake elektrijuhe seadme lähedalt läbi ja visake ära.
- Eemaldage uksekäepide, et vältida laste või lemmikloomade seadmesse lõksujäämist.
- Seadme äraviskamisel tuleb järgida elektri- ja elektrooniliste jäätmete kõrvaldamise (WEEE) kohalikke eeskirju.

## 3. TOOTE KIRJELDUS

### 3.1 Erifunktsioonid

Teie uus pesumasin-kuivati vastab kõigile kaasaegsetele nõuetele vee, energia ja pesuaine tõhusa kasutamise ning riiete õige hoolduse osas.

- **SteamCaresüsteem** pakub tänu uuele **Auruga värsk./kortsud** auruprogrammile parimat lahendust ka kõige õrnemate riiete värskendamiseks ilma pesemiseta. Kasutage värskendamisel ja silumisel õrna

aroomi, mille on spetsiaalselt välja töötanud **Electrolux** ning mis annab teie rietele meeldiva "äsjapestud" pesu lõhna.

- **SensiCare System** tuvastab 30 sekundi jooksul pesukoguse ja valib programmi kestuse. Pesuprogramm kohandatakse vastavalt pesu kogusele ja kanga tüübile, kulutades aega, energiat ja vett täpselt niipalju kui tarvis.

## 3.2 Seadme ülevaade

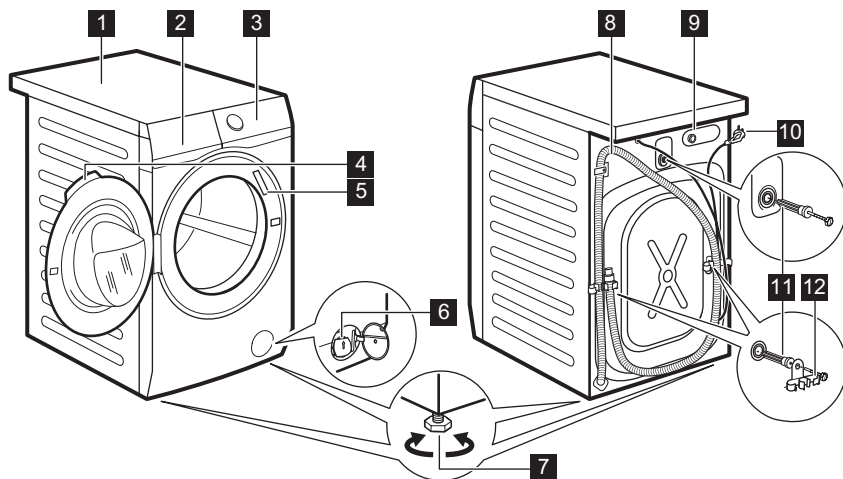

- 1 Tööpind
- 2 Pesuaine jaotur
- 3 Juhtpaneel
- 4 Ukse käepide
- 5 Andmesilt
- 6 Tühjenduspumba filter
- 7 Jalad seadme loodimiseks

- 8 Tühjendusvoolik
- 9 Sisselaskevooliku ühendus
- 10 Toitekaabel
- 11 Transpordipoldid
- 12 Voolikutugi

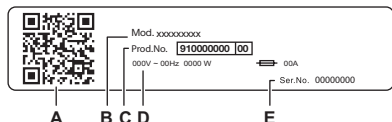

### Teave andmeplaadil:

- A. QR-KOOD
- B. Mudeli nimi
- C. Toote number
- D. Elektrilised klassifitseerimised
- E. Seerianumber

Toote registreerimiseks ja sellest suurima kasu saamiseks skannige seadmel olev **QR-kood**.

- Juurdepääs oma seadme üksikasjadele, dokumentatsioonile ja artiklitele selle kohta, kuidas parimaid funktsioone kasutada (Kasutusjuhend on saadaval ka [electrolux.com/manuals](http://electrolux.com/manuals) )
- Hankige kasutusnõuandeid, tõrkeotsingu teavet, hooldus- ja remonditeavet (saadaval ka [electrolux.com/support](http://electrolux.com/support) )
- Ostke oma seadmele lisatarvikuid, kulumaterjale ja originaalvaruosi (saadaval ka [electrolux.com/shop](http://electrolux.com/shop) )



## 4. TEHNILISED ANDMED

Möödud	Laius/ kõrgus/ kogusügavus	59.7 cm /84.7 cm /57.6 cm
Elektriühendus	Pinge Koguvõimsus Kaitse Sagedus	230 V 2100 W 10 A 50 Hz
Kaitsetase tahkete osakeste ja niiskuse juurdepääsu eest on tagatud kaitsekattega, välja arvatud juhtudel, kus madalpingeseadmel puudub kaitse niiskuse eest	IPX4	
Veevarustus <sup>1)</sup>		Külm vesi
Veesurve	Minimaalne Maksimaalne	0,5 bar (0,05 MPa) 10 bar (1,0 MPa)
Maksimaalne pesukogus	Cotton (Puu villane)	9.0 kg
Maksimaalne kuiva pesu kogus	Cotton (Puu villane) Sünteeatika	5.0 kg 3.0 kg
Pöörlemiskiirus	Maksimaalne tsentrifuugimiskiirus	1400 p/min
<b>Ainult Ungari turule</b> Edasimüüja nimi		Electrolux Lehel Kft. 1133 Budapest Váci út 80.

1) Ühendage vee sisselaskevoolik 3/4" keermega kraani külge.

## 5. PAIGALDAMINE

### ⚠ HOIATUS!

Vt ohutust käsitlevaid peatükke.

### 5.1 Lahtipakkimine

1. Avage uks. Eemaldage trumlist kõik esemed.

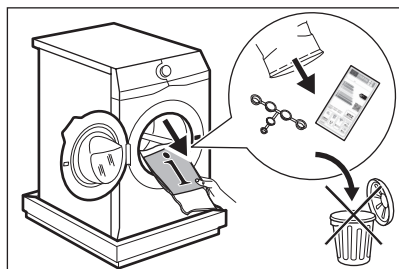

### i

Seadmega kaasnevad tarvikud võivad mudelist olenevalt varieeruda.

2. Pange pakkelement seadme taha põrandale ja seejärel asetage seade tagumise küljega ettevaatlikult selle peale. Eemaldage põhja alt polüstüreenist kaitse.

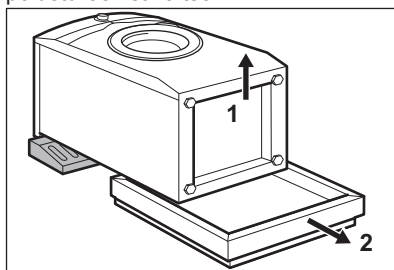

### ⚠ ETTEVAATUST!

Ärge pange pesumasinat maha esikülje es.

3. Pange seade uuesti püstisesse asendisse. Eemaldage toitekaabel ja tühjendusvoolik vooliku hoidikute küljest.

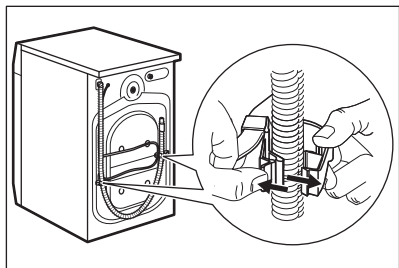

On näha, et vesi voolab tühendusvoolikust välja. See on tingitud asjaolust, et seadet on tehases testitud.

4. Eemaldage kolm transpordipolti ja tõmmake välja plastikust vahepeksid.

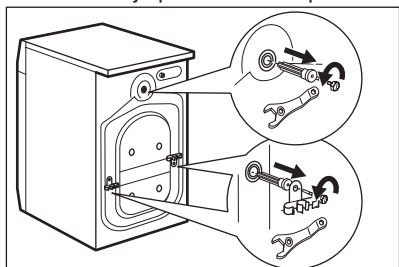

Soovitatav on pakend ja transpordipoldid võimaliku hilisema transportimise tarbeks alles hoida.

5. Pange aukudesse plastikkorgid, mille leiate kasutusjuhendiga kaasnenud kotist.

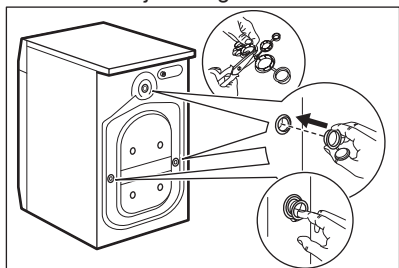

## 5.2 Paigaldusinfo

### Paigaldamine ja loodimine

Reguleerige seadme asendit, et vältida vibratsiooni, müra ja liikumist seadme töötamise ajal.

1. Paigaldage seade tasasele ja kõvale põrandale. Seade peab olema loodis ja stabiilne. Kontrollige, et masin ei puutuks vastu seina või köögikappe ja veenduge, et õhk saaks seadme ümber vabalt liikuda.
2. Tasakaalustamiseks lödvendage või pingutage tugijalg. Kõik tugijalad peavad olema tugevalt vastu põrandat.

### ⚠ HOIATUS!

Tasakaalu reguleerimiseks ärge asetage seadme tugijalgade alla pappi, puitu või muid sarnaseid materjale.

### Sisselaskevoolikud

### ⚠ ETTEVAATUST!

Veenduge, et voolikud on täiesti terved ja et ühenduskohad ei leki. Ärge kasutage pikendusvoolikut, kui sisselaskevoolik on liiga lühike. Sisselaskevooliku asendamisega seotud teabe saamiseks pöörduge teeninduskeskuse poole.

1. Ühendage vee sisselaskevoolik seadme tagaküljega.

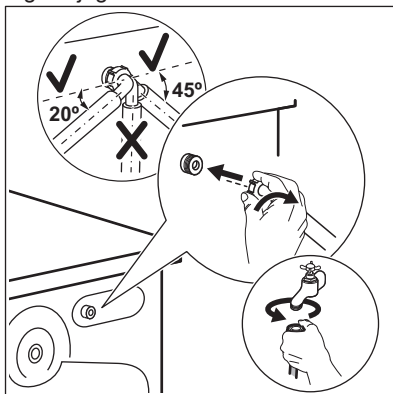

2. Paigutage voolik vasakule või paremale, sõltuvalt veekraani asukohast. Sisselaskevoolik ei tohi asetseda vertikaalasendis.
3. Vajadusel lödvendage õige asendi saavutamiseks rõngasmutrit.

4. Ühendage vee sisselaskevoolik 3/4" keermega külmaveekraani külge.

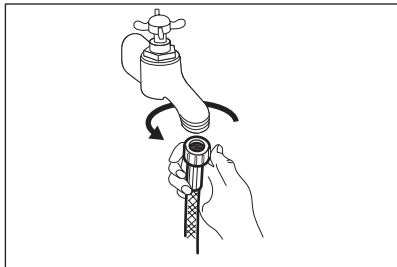

**⚠ HOIATUS!**

Sissetuleva vee temperatuur ei tohi ületada 25 °C.

**Vee äravool**

Tühjendusvoolik peaks asetsema kõrgusel mitte vähem kui 60 cm ja mitte rohkem kui 100 cm.



Tühjendusvoolikut saate pikendada maksimaalselt 400 cm-ni. Muu tühjendusvooliku ja pikenduse ostmiseks pöörduge volitatud hoolduskeskusesse.

Tühjendusvooliku saab ühendada erinevatel viisidel:

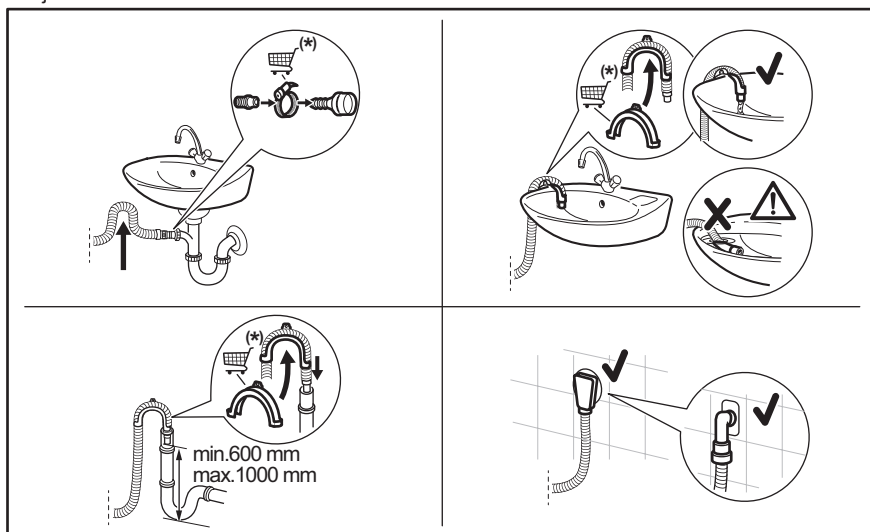

Veenduge, et tühjendusvoolik moodustab silmuse, mis takistab osakeste liikumist seadmest valamusse.

Ühendage tühjendusvoolik äravoolutoruga ja kinnitage see klambriga. Veenduge, et tühjendusvoolik moodustab silmuse, mis takistab osakeste liikumist seadmest valamusse.

Pange voolik otse sisseehitatud tühjendustorusse ruumi seinal ja kinnitage see klambriga.

Ilma plastikust voolikujuhikuta, valamü äravoolutorule – ühendage tühjendusvoolik valamü äravoolutoruga ja kinnitage see klambriga.

Tühjendusvooliku saab painutada U-kujuliseks ja asetada ümber plastjuhiku. Valamu serval – kinnitage juhik veekraanile või seinalle.



Veenduge, et plastikust juhik ei liigu, kui seadet tühjendatakse, ja et tühjendusvooliku otsa ei ole vette lükatud. Seadmesse võib tekkida musta vee tagasivool. Ostke tarvikuid volitatud tarnijalt.

Ventilatsiooniavaga püstiktorusse – sisestage tühjendusvoolik otse äravoolutorusse või püstikutorusse



Tühjendusvooliku ots peab alati olema ventileeritud, s.t et tühjendustoru sisediameeter (min 38 mm - min. 1.5") peab olema tühjendusvooliku välisdiameetrist suurem.

### 5.3 Elektriühendus

Kui paigaldustööd on lõpetatud, võite toitejuhtme seinakontakti ühendada.

Nõutavad elektrivõrgu parameetrid leiate andmesildilt ja jaotisest „Tehnilised andmed“.

Veenduge, et need vastavad teie toitevõrgu näitajatele.

Kontrollige, kas teie kodune elektrivõrk suudab maksimumkoormusele vastu pidada ning arvestage ka muude kasutusel olevate seadmetega.

### Ühendage seade maandatud pistikupesassa.

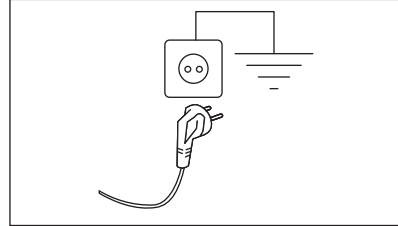

Pärast seadme paigaldamist tuleb tagada hõlbus juurdepääs toitekaablile.

Seadmega seotud elektritööde läbiviimiseks pöörduge meie volitatud teeninduskeskusse.

Tootja ei võta mingisugust vastutust kahjustuste või vigastuste eest, mis on põhjustatud eelnimetatud ettevaatusabinõu eiramisest.

## 6. JUHTPANEEL

### 6.1 Juhtpaneeli kirjeldus

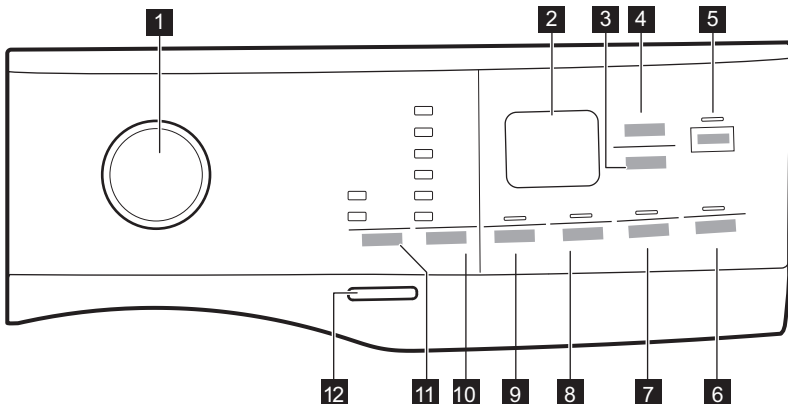



Valikud ei ole valitavad kõigi pesuprogrammidega. Valikute ja pesuprogrammide ühilduvuse kohta lugege peatüki „Programmide“ jaotisest „Valikute ühilduvus programmidega“. Mõni valik võib teist valikut ka välistada; sel juhul ei lase seade omavahel mittesobivaid valikuid teha.

Jälgige, et ekraan ja puutenupud oleksid alati puhtad ja kuivad.

**1** Programminupp

**2** Ekraan

**3** Automaatne kuivatus puutenupp

**4** Kuivatusaeg puutenupp

**5** Start / Paus puutenupp

**6** Viitstart puutenupp

**7** Time Manager puutenupp ja lapseluku püsifunktsioon 3s

**8** Eelpesu puutenupp ja lisaloputuse püsifunktsioon 3s

**9** Väänamine puutenupp

**10** Temperatuur puutenupp

**11** Režiim puutenupp:

- Mode Wash
- Mode Dry

**12** Sisse / Välja surunupp

## 6.2 Ekraan

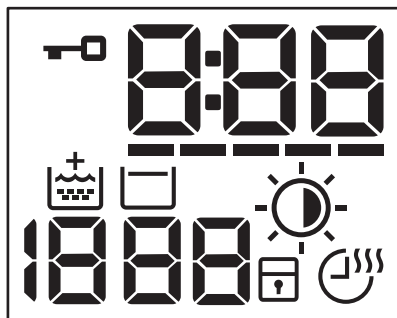

Lukustatud ukse indikaator.



Digitaalne indikaator võib näidata:

- Programmi kestust (nt , pesu- ja/või kuivatusfaasi).
- Viivitusae (nt .
- Tsükli lõppu (.
- Hoiatuskoodi (nt .
- Veaindikaatorit (.

-----	Time Manager indikaator.
	Lisaloputuse indikaator.
1888	Tsentrifuugimise ala: Tsentrifuugimiskiiruse indikaator - - - tsentrifuugimiseta funktsiooni indikaator. Tsentrifuugimistsükkel on väljas.
	Loputusvee hoidmise indikaator.
	Automaatne kuivatus indikaator: Triikimiskuiv Kapikuiv Ekstrakuiv
	Lapseluku indikaator.
	Kuivatusaeg programmi indikaator.

## 7. VALIKUKETAS JA NUPUD

### 7.1 Sissejuhatus



Valikuid/funktsioone ei saa kõigi pesuprogrammidega valida. Kontrollige valikute/funktsioonide ja programmide omavahelist sobivust jaotisest "Programmitabel". Valikud/funktsioonid võivad ka teineteist välistada; sel juhul ei lase seade omavahel mittesobivaid valikuid/funktsioone valida.

### 7.2 Sisse / Välja ①

Seadme sisse- või väljalülitamiseks vajutage paar sekundit seda nuppu. Seadme sisse- või väljalülitamisel kõlavad kaks erinevat heli.

Kuna ooterežiimi funktsioon lülitab seadme automaatselt mõne minuti pärast energia kokkuhoidmise nimel välja, tuleb see teil uuesti sisse lülitada.

Täpsemat teavet leiate peatükis Igapäevane kasutamine olevast jaotisest Ooterežiim.

### 7.3 Programminupp

Programmiketast keerates on võimalik valida soovitud programmi.

### 7.4 Režiim

Selle nupu abil võib tsüklil teostada järgmist:

- **Ainult pesemine:** -indikaator põleb (vaikerežiim).
- **Pesu ja kuivatus:** Indikaatorid ja on sees.
- **Ainult kuivatus:** -indikaator põleb.

### 7.5 Temperatuur 🌡️

Pesuprogrammi valimisel soovib seade automaatselt vaiketemperatuuri.

Veetemperatuuri muutmiseks vajutage seda nuppu.

Seatud temperatuuri indikaator lülitub sisse.

Indikaator vastab külmale veele.

### 7.6 Väänamine 🌀

Programmi seadmisel valib seade automaatselt vaikepöörlemiskiiruse.

Puudutage seda nuppu korduvalt, et:

- **Pöörlemiskiiruse muutmine.** Ekraanil kuvatakse ainult programmi puhul saadaolevad tsentrifuugimiskiirused.

- Seadke **Tsentrifuugimisetavalik** — — —. Valige see funktsioon, et kõik tsentrifuugimistsüklid välja lülitada. Seade teostab valitud programmi ainsa tühjendustsükli. Valige see funktsioon väga õrnade kangaste puhul. Loputustsükkel kasutab mõne pesuprogrammi puhul rohkem vett
- Funktsiooni **Loputusvee hoidmine**  sisselülitamine. Loputsentrifuugimist ei teostata. Viimane loputusvesi jäetakse trumliisse, et riided ei kortsuks. Pesuprogrammi lõpus jääb vesi trumliisse.

Indikaator  on ekraanil. Uks jääb lukustatuks ja trummel pöörleb regulaarselt, et vältida riiete kortsustumist. Ukse avamiseks tuleb enne trummel veest tühjendada.

Nupu Start / Paus vajutamisel teeb seade tsentrifuugimistsükli ja laseb vee välja.



Umbes 18 tunni pärast väljutab seade automaatselt trumli vee.

## 7.7 Eelpesu

Selle valiku abil saab pesuprogrammile lisada eelpesu faasi.

Süttib vastava puutenupu kohal asuv indikaator.

Kasutage seda funktsiooni pesuprogrammile 30 °C eelpesutsükli lisamiseks.

See funktsioon sobib tugevasti määratud pesu, eeskätt liivaste, tolmuste, mudaste jms riiete puhul.



See valik võib pikendada programmi kestust.

## 7.8 Püsiv lisaloputus 3s

Selle valikuga jääb uue programmi valimisel lisaloputus püsivalt valituks.

Selle valiku **aktiveerimiseks/deaktiveerimiseks** hoidke nuppu Eelpesu

vajutatuna 3 sekundit, kuni indikaator **süttib/kustub** ekraanil.

Kui see on sisse lülitatud, naaseb seade vaikumisi sellesse valikusse, kui seade välja lülitatakse või programmi muudetakse/lähtestatakse.



See funktsioon pikendab programmi kestust.

## 7.9 Time Manager

Selle valikuga saate programmi kestust vähendada vastavalt pesu kogusele ja määrdumistasemele.

Pesuprogrammi valimisel kuvatakse ekraanil selle vaikekestus ja kriipsud -----.

Puudutage nuppu Time Manager , et programmi kestust vastavalt vajadusele vähendada. Ekraanil kuvatakse programmi uus kestus ja kriipsude arv väheneb vastavalt:

----- sobib täiskoguses tavaliselt määratud esemete puhul.

---- kiirtsükkel täiskoguses kergelt määratud esemete puhul.

--- väga lühike tsükkel väiksema koguse kergelt määratud esemete puhul (soovitavalt pool kogust).

- kõige lühem tsükkel väikese pesukoguse värskendamiseks.

Time Manager on saadaval ainult koos tavalis olevate programmidega.

indikaator

Puu vill

Süntetika

----- 1)



-----



indikaator	Puuvill	Sünteetika
---	■	■
--	■	■
-	■	■

1) Kõigi programmide vaikekestus.



## Time Manager auruprogrammidega

Auruprogrammi valimisel saate selle nupuga valida kolme aurutaseme vahel; programmi kestus väheneb järgmiselt:

- --- : maksimaalne.
- -- : keskmine.
- - : minimaalne.

## 7.10 Lapselukk 3s

Selle funktsiooniga saate takistada lastel juhtpaneeliga mängimast.

Selle valiku **aktiveerimiseks/deaktiveerimiseks** hoidke Time Manager nuppu  allavajutatuna, kuni indikaator  **ekraanil süttib/kustub**.

Kui see on sisse lülitatud, naaseb seade vaikimisi sellesse valikusse, kui seade välja lülitatakse või programmi muudetakse/lähtestatakse. Mis tahes nupu vajutamisel indikaator  vilgub, näitamaks, et nupud on välja lülitatud.

## 7.11 Viitstart

Selle valikuga saate programmi alguse endale sobivamale ajale edasi lükata.

Puudutage järjest nuppu, et valida vajalik viivitusae. Aeg pikeneb 1-tunniste sammudena kuni 20 tunnini.

Ekraanil kuvatakse valitud viivituse aeg.



Pärast nupu Start / Paus  puudutamist

alustab masin pöördloendust ja uks on lukustatud.

## 7.12 Automaatne kuivatus

Kui kuivatusrežiim on aktiveeritud, puudutage seda nuppu, et määrata üks seadme pakutud automaatsetest kuivatustasemetest.

Ekraanile ilmub vastava kuivusastme indikaator:

-  **Triikimiskuiv:** triigitav pesu.
-  **Kapikuiv:** kohe kappi pandavatele riidele.
-  **Ekstrakuiv:** täiskuivad riided.



Te ei saa kõiki automaatseid tasemeid iga kangatüübi puhul valida.

## 7.13 Kuivatusaeg

Kui kuivatusrežiim on aktiveeritud, puudutage seda nuppu, et määrata aeg, mis sobib kangale, mida peate kuivatama (vt tabelit "Ajastatud kuivatus"). Ekraanil kuvatakse valitud väärtust.

Iga kord, kui seda nuppu puudutate, pikeneb aeg 5 minuti võrra.



Kõiki ajaväärtusi ei saa erinevat tüüpi kangastele määrata.

## 7.14 Start / Paus

Seadme käivitamiseks, peatamiseks või käimasoleva programmi katkestamiseks puudutage nuppu Start / Paus .



 ikoon tähendab, et saate tsükli peatada ja rõivaid lisada või eemaldada. Lisateabe saamiseks lugege jaotist "Ukse avamine – rõivaste lisamine".



## 8. SEADED

### 8.1 Sissejuhatus



Klahvikombinatsioone vajutades **ärge suruge** sõrmi allapoole: Nuppude all olevad sensorid on tundlikud ja selline surve võib häirida tehud valikuid.

### 8.2 Helisignaalid

Selle seadmel on erinevad helisignaalid, mis hakkavad tööle:

- Seadme sisselülitamisel (spetsiaalne lühike heli).
- Seadme väljalülitamisel (spetsiaalne lühike heli).
- Nuppude puudutamisel (klõpsu-heli).
- Vale valiku tegemisel (3 lühikest heli).
- Programmi lõppemisel (2 minuti jooksul kõlavad helid).
- Seadme rikke puhul (umbes 5 minuti jooksul kõlavad lühikesed helid).

Programmi lõppemisel kõlavate helisignaalide **inaktiveerimiseks/aktiveerimiseks** puudutage 2 sekundi jooksul samal ajal

nuppu Režiim ja Temperatuur . Ekraanil kuvatakse On/Off.



Helisignaalide väljalülitamisel töötavad need ikka, kui seadmel on rike.

### 8.3 Töötundide loendur

Seadme kogu tööaega on võimalik visualiseerida tundides, alates esimesest

sisselülitamisest. See väärtus arvestab tsüklite tööaega (ei sisalda pause, viivitatud algusaega). Selle väärtuse visualiseerimiseks toimige järgmiselt.

1. Lülitage seade sisse, vajutades nuppu Sisse / Välja .
2. 3 sekundi pärast kuvatakse ekraanil seadme töötundide koguarv: nt. 1276 töötundi korral kuvatakse ekraanil tekst Hr 2 sekundiks, 12 (tuhandelised ja sajalised) 2 sekundiks ja 76 (kümnelised ja ühelised).
3. Sellest režiimist väljumiseks vajutage ükskõik millist nuppu või lülitage seade Sisse / Välja nupuga välja.



Kui protseduur ei toimi (ajalõpu või vale klahvikombinatsiooni tõttu), lülitage seade välja ja korra järjestust algusest peale.

### 8.4 Tehasesätted

See funktsioon võimaldab taastada tehase vaikesätteid. Selle valiku **aktiveerimiseks** järgige alltoodud samme.



1. Lülitage seade sisse, vajutades nuppu Sisse / Välja .
2. Ekraan näitab — — — ligikaudu 5 sekundi jooksul.

## 9. ENNE ESIMEST KASUTAMIST



Paigaldamise ajal või enne esimest kasutamist võib seadmes olla veidi vett. Tegemist on jääkveega, mis on jäänud seadmesse tehase veekindlustestis; testimise eesmärgiks on tagada klientidele parimas töökorras seadmed; tegemist ei ole rikkega.

1. Kontrollige, kas kõik transpordipoldid on seadme küljest eemaldatud.
2. Veenduge, et elektrivarustus on kättesaadav ja veekraan on lahti.

3. Kallake 2 liitrit vett pesuainesahkli põhipesu lahtrisse tähisega . See toiming lülitab sisse tühjendussüsteemi.
4. Kallake väike kogus pesuainet lahtrisse tähisega .
5. Valige ja käivitage kõrgeima temperatuuriga programm puuvillasele ilma trumlisse pesu panemata. See eemaldab kogu võimaliku mustuse trumlist ja pesumasina sisemusest.

## 10. PROGRAMMID

### 10.1 Programmitabel

Programm Vaiketemperatuur Temperatuurivahemik	Aluseks võetud pöörlemiskiirus Tsentrifugimiskiiruse vahemik	Maksimumkogus	Programmi kirjeldus (Pesu tüüp ja määrdumisaste)
QuickCare 69min 30 °C 60 °C – 30 °C	1400 p/min (1400 – 400 p/min)	5.0 kg	Programm segakiust kangaste ( <b>puuvillased ja tehiskiust esemed</b> ) jaoks, kuni 5 kg pesukogusele. Täielik pesuprogramm, mis peseb tõhusalt temperatuuril 30 °C vaid 69 minutiga igapäevaselt määratud riideid, tagades head pesutulemused. Lisage kuivatustsükkel täielikuks pesu- ja kuivatuseprogrammiks.
Eco 40-60 (ainult pesurežiim) 40 °C <sup>1</sup> )	1400 p/min 1400 p/min – 400 p/min	9.0 kg	Madalenergiatsükkel puuvillasele kangale. Alandab temperatuuri ja pikendab aega, et tagada parimad pesutulemused.
Eco 40-60 + kapi-kuiv kuivatustase (pesu- ja kuivatusežiim) 40 °C <sup>2</sup> )	1400 p/min 1400 p/min – 1000 p/min	5.0 kg	
Eco 40-60 + kapi-kuiv kuivatustase (ainult kuivatusežiim)	-	5.0 kg	Valge puuvillane ja värvikindel puuvillane.

Programm Vaiketempera- tuur Temperatuuriva- hemik	Aluseks võetud pöörlemis- kiirus Tsentrifuu- gimiskiiruse vahemik	Maksi- mumko- gus	Programmi kirjeldus (Pesu tüüp ja määrdumisaste)
Puuvill 40 °C 90 °C – külm	1400 p/min (1400– 400 p/ min)	9.0 kg	<b>Valge puuvillane ja värviline puuvillane.</b> Tavalise, tugeva või kerge määrdumisega esemed.
Sünteetika 30 °C 60 °C – külm	1200 p/min (1200 – 400 p/ min)	3.0 kg	<b>Sünteetilised või segakangast esemed..</b> Tavaliselt määrdunud esemed.
Õrn pesu 30 °C 40 °C – külm	800 p/min (1200– 400 p/ min)	2.0 kg	<b>Õrnad kangad nagu akrüül, viskoos, polüester ja muud õrnpesu eeldavad segakangad.</b> Tavaliselt või kergelt määrdunud esemed.
 Villane 40 °C 40 °C – külm	1200 p/min (1200 – 400 p/ min)	1.5 kg	<b>Masinaga pestav vill, käsitsi pestav vill ja muud kangad,</b> millel on hooldussümbol „käsipesu“. <b>3).</b>
Väänamine/Äravool	1400 p/min (1400 – 400 p/ min)	9.0 kg	<b>Kõik materjalid, välja arvatud villased ja õrnad kangad.</b> Pesu tsentrifuugimiseks ja trumli veest tühjendamiseks.
Loputus	1400 p/min (1400– 400 p/ min)	9.0 kg	<b>Kõik materjalid, välja arvatud villased ja väga õrnad kangad.</b> Programm pesu loputamiseks ja tsentrifuugimiseks. Vaiketsentrifuugimiskiirus on puuvillase pesu jaoks kasutatav kiirus. Vähendage pöörlemiskiirust vastavalt pestava pesu tüübile. Vajadusel valige loputuskordade lisamiseks funktsioon Lisaloputus. Seade sooritab madalal pöörlemiskiirusel õrnad loputused ning lühikese tsentrifuugimise.
Masina puhastus 60 °C	1200 p/min (1200 – 400 p/ min)		Kuuma veega hooldusüksikel trumli puhastamiseks ja värskendamiseks ning ebaseadmisel lõhnu tekitavate jääkide eemaldamiseks. Parimate tulemuste saamiseks kasutage seda tsükli kord kuus. Enne selle tsükli käivitamist eemaldage trumlist kõik esemed. Tõstke pesuainejaoturi pesufaasi sektsiooni klapp ülespidiasendisse. Kallake pesuainejaoturi pesufaasi sektsiooni kas kloori sisaldavat pleegitusainet või pesumasina puhastusvahendit. <b>ÄRGE</b> kasutage mõlemat korraga.



Pärast trumli puhastamist käivitage veel üks loputustsükkel tühja trumli ja pesuvahendita, et eemaldada valgendi jäägid.

Kui valite selle programmi Mode Dry abil, teostab seade ebe-  
eemalduse. Vt jaotist „Kangaebed“.

Programm Vaiketempera- tuur Temperatuuriva- hemik	Aluseks võetud pöörlemis- kiirus Tsentrifuu- gimiskiiruse vahemik	Maksi- mumko- gus	Programmi kirjeldus (Pesu tüüp ja määrdumisaste)
---	---	-------------------------	---

### Auruprogramm

Auruprogrammi abil saab vähendada kortse ja lõhnu<sup>4)</sup> ainult värskendamist vajavatel riietusesemetel, mis ei nõua pesemist. Riidekiud pehmenevad ja tänu sellele on ka triikimine lihtsam. Kui programm saab läbi, võtke pesu kiiresti trumlist välja<sup>5)</sup>. Auruprogrammid ei sisalda hügieenitsükli. Ärge valige seda programmi järgmist tüüpi esemete puhul:

- Esemed, mida ei tohiks trummelkuivatis kuivatada.
- Esemed sildiga „Ainult keemiline puhastus“.

### FreshScent-süsteem

**Electrolux lõhn.** Kui kasutate seda spetsiaalset õrna lõhna, lõhnab teie pesu nagu äsja pestud. Lugege tähelepanelikult lõhnaaine juhiseid. Väiksema koguse puhul vähendage ka lõhnaaine kogust. Nupu Time Manager abil võite lühendada programmi kestust, kui töötlete esemeid, mida on lubatud pesta ainult madalatel temperatuuridel.

#### ÄRGE:

- trummelkuivatage lõhnaainega töödeldud riideid. Lõhnaaine aurustub.
- kasutage lõhnaainet muudel kui siin kirjeldatud eesmärkidel.
- kasutage lõhnaainet uutel esemetel. Uued esemed võivad sisaldada lõpptötlusel kasutatavaid aineid, mis lõhnaainega kokku ei sobi.



Lõhnaaine on kättesaadav **Electrolux** veebipoest või volitatud edasimüüja käest.



Auruga värsk./kort-  
sud

1.0 kg

**Puuvillased, tehiskiust ja segakangast esemed.** Spetsiaalne pesuta aurutsükkel, mida saab kasutada kuivatatud triigitava pesu ettevalmistamiseks või värskete rõivaste värskendamiseks. See programm vähendab kortse ja lõhnu ning pehmendab kiude. Ärge kasutage mingit pesuainet.

Teksad

1200 p/min

3.0 kg





**Teksarietele ja venivatele esemetele.** Tavaline määrdumine. See programm teostab teksarietele sobiva õrna loputus-sükli, mis vähendab tuhmumist ja väldib pesupulbrijääke riidekiudude vahel.

30 °C

1200 p/min –

40 °C – külm

400 p/min

Programm Vaiketemperatuur Temperatuurivahemik	Aluseks võetud pöörlemiskiirus Tsentrifugimiskiiruse vahemik	Maksimumkogus	Programmi kirjeldus (Pesu tüüp ja määrdumisaste)
 Ülerõivad 30 °C 40 °C – külm	1200 p/min (1200– 400 p/min)	2.0 kg	<div style="border: 1px solid black; padding: 5px;">  <p>Ärge kasutage pesupehmendajat ning vaadake ega pesuainelahtris pole pesupehmendaja jääke.</p> </div> <p><b>Peealis-, tehniliste, spordiriiete ning veekindlate, õhku läbilaskvate ja eemaldatava fliis- või sisevoodriga tuulejakide kuivatamiseks.</b></p> <div style="border: 1px solid black; padding: 5px; margin-top: 10px;">  <p>Valides katkestuseta pesu- ja kuivatusprogrammi, toimib kuivatusfaas ka vetthülgavate omaduste taastajana. <b>Vaadake, kas riideese-me hooldussildil on trummelkuivatus lubatud.</b></p> </div>
 Hügieen 60 °C	1400 p/min 1400 p/min – 400 p/min	9.0 kg	<p>Valged puuvillased esemed. See kõrge efektiivsusega auruga kombineeritud pesuprogramm eemaldab enam kui 99,99% bakteritest ja viirustest <b>6)</b> temperatuuri hoidmine kogu pesemisfaasi jooksul üle 60 °C; koos aurufaasis kiududele mõjuva täiendava toimega tagab tõhustatud loputusfaas pesuvahendi ja mikroorganismide jääkide põhjaliku eemaldamise. See programm tagab ka õietolmu/allergeenide koguse põhjaliku vähenemise.</p>
OneGo 20/60min 30 °C 40 °C – 30 °C	1200 p/min	1.0 kg	<p>Programm kuni 1 kg <b>sega-tehiskiust särkide</b> pesemiseks ainult 20 minutiga. Lisage kuivatustsükkel täielikuks pesu- ja kuivatusprogrammiks 60 minutiga.</p>

Programm Vaiketemperatuur Temperatuurivahemik	Aluseks võetud pöörlemiskiirus Tsentrifuugimiskiiruse vahemik	Maksimumkogus	Programmi kirjeldus (Pesu tüüp ja määrdumisaste)
---	--	---------------	---

- Lähtestamisasend. Ekraanil kuvatakse ainult kriipsud.

1) **Vastavalt komisjoni määrusele EL 2019/2023.** See vaiketemperatuuril ja -tsentrifuugimiskiirusel programm suudab ainult pesemisrežiimis ja hinnangulise pesukogusega 9.0 kg pesta tavaliselt määratud puuvillast pesu, mis on tähistatud pestavaks 40 °C või 60 °C juures, korraga sama tsükliga.



Pesu saavutatud temperatuuri, programmi kestuse ja muude andmete kohta leiate lisateavet peatükist „Tarbimisväärtused“.

Energiatarbimise seisukohast on kõige energiatõhusamad üldiselt need programmid, mis kasutavad madalaid temperatuure ja on pikema kestusega.

2) **Vastavalt komisjoni määrusele EL 2019/2023.** See vaiketemperatuuril ja -tsentrifuugimiskiirusel programm suudab pesu- ja kuivatusrežiimis ja hinnangulise pesukogusega 5.0 kg ning kapikuival kuivatustasemel pesta ja kuivatada tavaliselt määratud puuvillast pesu, mis on tähistatud pestavaks 40 °C või 60 °C juures, korraga sama tsükliga ning pärast kuivatusfaasi võib selle kohe kappi panna.

3) Õrna pesemise tagamiseks pöörleb trummel selle tsükli ajal aeglaselt. Võib tunduda, et trummel ei pöörlegi või ei pöörle õigesti, kuid selle programmi puhul see peabki nii olema.











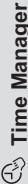

4) Väga tugevaid lõhnu auruprogrammiga eemaldada ei saa.

5) Pärast aurutöötlust võib pesu olla veidi niiske. Pange esemed mõneks minutiks rippuma

6) Testitud Staphylococcus aureus'e, Enterococcus faecium'i, Candida albicans'i, Pseudomonas aeruginosa ja MS2 bakteriofaagi suhtes välitestis, mille viis 2021. aastal läbi Swisstatest Testmaterialien AG (katsearuanne nr 202120117).

## Programmi funktsioonide ühilduvus

Programm	Väänamine	Tsentrifuugimiseta	Eelpesu 1)	Time Manager	Automaatne kuivatus	Kuivatusaeg	Viitstart
QuickCare 69min	■	■	■	■	▲	■	■
Eco 40-60	■		■		■ 2)	■	■
Puuvill	■	■	■	■	■	■	■

Programm	 Väänamine	 Tsentrifugimiseta	 Eelpesu 1)	 3s	 Time Manager	 Automaatne kuivatus	 Kuivatusaeg	 Viitstart
Sünteetika	■	■	■	■	■	▲	■	■
Õrn pesu	■	■	■	■		▲	■	■
 Villane	■	■	■			▲	■	■
Väänamine/Äravool	■	■ <sup>3)</sup>						■
Loputus	■	■	■	■				■
Masina puhastus	■	■				▲	■	■
 Auruga värsk./kortsud					■			■
Teksad	■	■	■	■		■ <sup>2)</sup>	■	■
 Ülerõivad	■	■	■	■		▲	■	■
 Hügieen	■	■	■	■		■	■	■
OneGo 20/60min								■

1) Eelpesu ja Plekieemaldus korraga valida ei saa.

2) Triikimiskuiv tase ei ole saadaval.

3) Kui valite tsentrifugimiseta funktsiooni, teostab seade ainult veest tühjendamise.

▲ = Saadaval on ainult kapikuiv tase.

## Programmidega sobivad pesuained

Programm	Universaalne pesupulber <sup>1)</sup>	Vedel pesuaine	Vedel pesuaine värvilistele	Õrnad villased	Spetsiaalne
QuickCare 69min	▲	▲	▲	--	--
Eco 40-60	▲	▲	▲	--	--
Puuvill	▲	▲	▲	--	--
Süntheetika	▲	▲	▲	--	--
Õrn pesu	--	--	--	▲	▲
Villane	--	--	--	▲	▲
Teksad	--	--	▲	▲	▲
Ülerõivad	--	--	--	▲	▲
Hügieen	▲	▲	--	--	▲
OneGo 20/60min	--	▲	▲	--	--

1) Temperatuuril üle 60 °C on soovitatav kasutada pesupulbrit.

▲ = soovitatav

-- = mittesoovitatav

### 10.2 Woolmark Wool Care - Sinine



- Selle pesumasina villapesutsükkel on saanud The Woolmark Company

heakskiidu, millega lubatakse pesta villaseid "käsitsipesu" tähisega tooteid tingimusel, et esemeid pestakse vastavalt hooldussildil olevatele juhistele ning selle pesumasina tootja soovitude kohaselt. M2103.

- Selle masina villakuivatustsükli on testinud ja heaks kiitnud ettevõtte The Woolmark Company. Tsükliga saab kuivatada „käsitsipesu“ tähisega villaseid rõivaid tingimusel, et esemeid pestakse Woolmarki poolt heaks kiidetud käsipesu tsükliga ja kuivatatakse vastavalt tootja juhistele. M2104 .



Woolmarki sümbol on sertifitseerimistähis paljudes riikides.

### 10.3 Automaatne kuivatus



Automaatne kuivatus valikuga programmide algset tsükliajad on ainult hinnangulised, tegelik kuivamisaeg võib kuvatud ajast veidi erineda.



Kuivuse tase	Kanga tüüp	Pesu kogus
 <b>Ekstrakuiv</b> Froteeriidest esemed	<b>Puuvillane ja linane</b> (hommikumantlid, vanniliinad jms)	kuni 5.0 kg
	<b>Teksariidid</b>	kuni 3.0 kg
 <b>Kapikuiv</b> Hoiule pandavad esemed	<b>Puuvillane ja linane</b> (hommikumantlid, vanniliinad jms)	kuni 5.0 kg
	<b>Tehiskiust ja segakangad</b> (džemprid, pluusid, aluspesu, rätikud ja voodipesu)	kuni 3.0 kg
	<b>Õrnad kangad</b> (akrüül-, viskoos- ja õrnad segakangad)	kuni 2.0 kg
	<b>Villased esemed</b> (villased džemprid)	kuni 1.0 kg
	<b>Välispordiriided</b> (õueriided, tehnilised rõivad, spordiriided, veekindlad ja vetthülgavad jakid, tuulejakid)	kuni 2.0 kg
	<b>Teksariidid</b>	kuni 3.0 kg
 <b>Triikimiskuiv</b> Sobiv triikimiseks	<b>Puuvillane ja linane</b> (linad, laudlinad, särgid jms)	kuni 5.0 kg

## 10.4 Ajaga kuivatus

Kuivuse tase	Kanga tüüp	Kogus (kg)	Tsentrifuugimiskiirus (p/min)	Soovitav kestus (minutites)
<b>Ekstrakuiv</b> Froteeriidest esemed	<b>Puuvillane ja linane</b> (hommikumantlid, vanniliinad jms)	5.0	1400	170 - 190
		3.0	1400	110 - 130
		1.0	1400	50 - 60
	<b>Teksariidid</b>	3.0	1200	120 - 140
		1.0	1200	70 - 90
		<b>Kapikuiv</b> Hoiule pandavad esemed	<b>Puuvillane ja linane</b> (hommikumantlid, vanniliinad jms)	5.0
3.0	1400			100 - 120
1.0	1400			40 - 50

Kuivuse tase	Kanga tüüp	Ko- gus (kg)	Tsentri- fuugi- miskii- rus (p/ min)	Soovitav kestus (minuti- tes)
	<b>Tehiskiust ja segakangad</b> (džemperid, pluusid, aluspesu, rätikud ja voodipesu)	3.0	1200	80 - 100
		1.0	1200	45 - 55
	<b>Õrn pesu</b> (akrüül-, viskoos- ja õrnad segakangad)	2.0	1200	100 - 120
		1.0	1200	60 - 80
	<b>Villane</b> (villased džemperid)	1.0	1200	110 - 130
	<b>Välispordiriided</b> (õueriided, tehnilised rõivad, spordiriided, vee- kindlad ja vetthülgavad jakid, tuulejakid)	2.0	1200	120 - 140
	<b>Teksariided</b>	3.0	1200	110 - 130
		1.0	1200	60 - 80
<b>Triikimiskuiv</b> Sobiv triikimiseks	<b>Puuvillane ja linane</b> (linad, laudlinad, särgid jms)	5.0	1400	90 - 110
		3.0	1400	55 - 75
		1.0	1400	30 - 40

## 11. IGAPÄEVANE KASUTAMINE – AINULT PESEMINE

### ⚠ HOIATUS!

Vt ohutust käsitlevaid peatükke.

### 11.1 Seadme sisselülitamine

1. Ühendage toitejuhe pistikupesaga.
2. Avage veekraan.
3. Seadme sisselülitamiseks vajutage paar sekundit nuppu Sisse / Välja (1).

Kõlab lühike heli.

### 11.2 Pesu laadimine

1. Avage seadme uks.
2. Enne esemete seadmesse panekut tühjendage taskud ja voltige riided lahti.
3. Pange pesu trumlisse ükshaaval. Ärge pange trumlisse liiga palju pesu.
4. Sulgege kindlalt pesumasina uks.

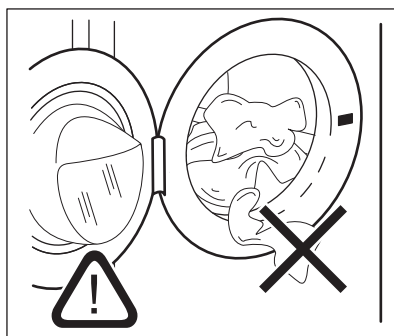

### ⚠ ETTEVAATUST!

Et hoida ära võimalikku leket ja vältida riiete kahjustamist, tuleb jälgida, et ükski ese ei jääks ukse ja tihendi vahele kinni.



Väga õliste või rasvaste riide pesemine pesumasinas võib kahjustada seadme kummist osi.

### 11.3 Pesuaine ja lisandite lisamine

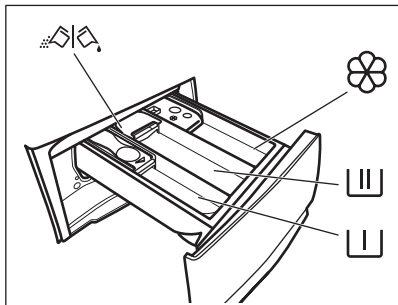

– lahter eelpesu tsükli, leotusprogrammi või plekieemaldi jaoks.



– lahter pesutsükli jaoks.



– Lahter pesupehmentajate ja muude töötlusvahendite jaoks (loputusvahend, tärgeldusvahend).

**MAX** – vedelate lisandite maksimumtase.



– klapp pesupulbri või vedela pesuaine jaoks.



Järgige alati pesuaine valmistajate pakenditel olevaid juhiseid, kuid soovitatav on maksimaalset pesuainekogust mitte suurendada (**MAX**). See kogus tagab siiski kõige paremad pesutulemused.



Vajadusel eemaldage pesutsükli lõppemisel pesuainelahtrist sinna kogunenud pesuainejäägid.

### 11.4 Pesuainelahti klapi asendi kontrollimine

1. Tõmmake pesuainejaotur välja lõppasendisse.

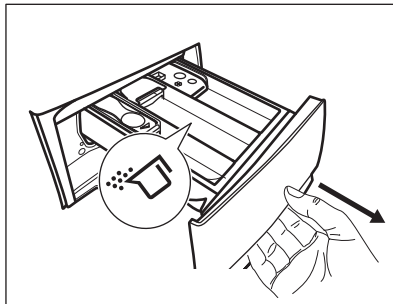

2. Vajutage hooba alla, et jaotur eemaldada.
3. Pesupulbri kasutamiseks pöörake klapp üles.

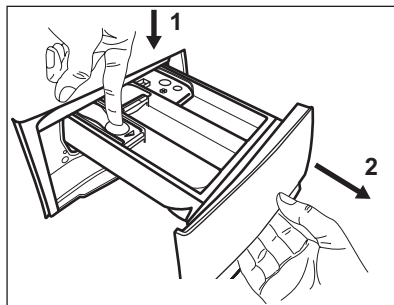

4. Vedela pesuaine kasutamiseks pöörake klapp alla.

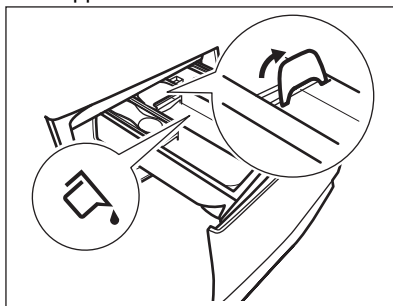

Kui klapp on asendis **ALL**:

- Ärge kasutage želatiinilaotist ega väga viskoosset vedelat pesuainet.
  - Ärge ületage klapiil olevat vedela pesuaine koguse tähist.
  - Ärge valige eelpesu tsükli.
  - Ärge valige viitkäivituse tsükli.
5. Mõõtko valmis õige kogus pesuainet ja loputusvahendit.
  6. Sulgege pesuainejaotur korralikult.

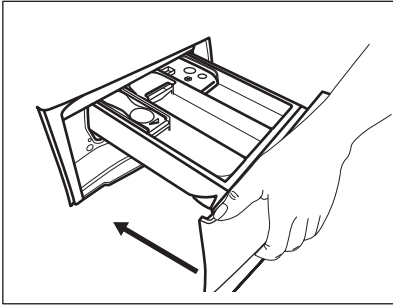

Veenduge, et klapp ei takista sahtli sulgemist.

## 11.5 Programmi valimine



1. Keerake programminupp soovitud pesuprogrammi kohale. Vastava programmi indikaator süttib. Eco 40-60 on programm, millega on seotud energiamärgise teave. Nupu Start / Paus  indikaator vilgub. Ekraanil kuvatakse soovituslik programmi kestus, vaiketemperatuur ja tsentrifuugimise vaikekiirus.
2. Temperatuuri ja/või pöörlemiskiiruse muutmiseks puudutage vastavaid nuppe.
3. Soovi korral valige üks või mitu valikut, puudutades vastavaid nuppe. Ekraanil süttivad vastavad indikaatorid ja esitatud info muutub tsüklite edenedes.



Kui tehtud valik **ei ole võimalik**, kostub helisignaali.

## 11.6 Programmi käivitamine



Puudutage nuppu Start / Paus , et käivitada programm. Programmi ei saa käivitada, kui programmi indikaator on kustunud ega vilgu (nt kui uks on lahti). Vastav indikaator lõpetab vilkumise ja jääb põlema. Programm käivitub, uks on lukustatud.

Ekraanil kuvatakse  näidikutuli ja  näidikutuli näitab, et tsükliit on siiski võimalik peatada ja rõivaid lisada.



Tühjendusump saab tööle hakata kohe pärast seda, kui seade täitub veega.





## 11.7 Programmi käivitamine viitkäivitusega

1. Puudutage korduvalt nuppu Viitstart , kuni ekraanile ilmub soovitud viivitusae. Süttib vastav indikaator.
2. Puudutage Start / Paus  nuppu. Uks lukustub ja seade alustab viitkäivituse pöördloendust. Ekraanile ilmub indikaator .

Kui pöördloendus on lõppenud, käivitub programm automaatselt.



Viitkäivituse tühistamine pärast pöördloenduse algust

Viitkäivituse tühistamiseks:

1. Seadme peatamiseks puudutage nuppu Start / Paus . Kõnealune indikaator vilgub.
2. Puudutage korduvalt nuppu Viitstart , kuni ekraanile ilmub  ja vastav indikaator kustub.
3. Programmi koheseks käivitamiseks puudutage uuesti nuppu Start / Paus .

Viitkäivituse muutmine pärast pöördloenduse algust

Viitkäivituse muutmine:

1. Seadme peatamiseks puudutage nuppu Start / Paus . Kõnealune indikaator vilgub.
2. Puudutage korduvalt nuppu Viitstart , kuni ekraanile ilmub soovitud viivitusae.
3. Uue pöördloenduse käivitamiseks puudutage uuesti nuppu Start / Paus .

## 11.8 SensiCare System pesukoguse tuvastamine



Ekraanil olev programmi kestus väljendab **keskmist/suurt kogust**.

Pärast nuppu Start / Paus  puudutamist käivitab SensiCare System pesukoguse tuvastamise:

1. Seade tuvastab pesukoguse esimese 30 sekundiga. Kui programmil on Time Manager saadaval, esitavad ajanäidu all asuvad Time Manager ribad ----- lihtsa animatsiooni. Trummel pöörleb lühidalt.
2. Programmi kestust saab vastavalt reguleerida ja aeg võib pikeneda või lüheneda. Seade alustab vee sissevõttu 30 sekundi pärast.



Umbes 20 minutit pärast programmi käivitumist võidakse programmi kestust uuesti reguleerida vastavalt pestavate riiete imamisvõimele.



SensiCare tuvastust teostatakse ainult täielike pesuprogrammidega ja juhul, kui programmi kestust ei ole nupu Time Manager abil lühendatud.



SensiCare System ei ole saadaval kõigi programmidega nagu Villane/Siid, Loputus, ja lühikeste tsüklitega programmid.

## 11.9 Programmi katkestamine ja seadete muutmine

Programmi töö ajal saate muuta **vaid mõnda** funktsiooni:

1. Puudutage nuppu Start / Paus ▷||. Vastav indikaator vilgub.
2. Muutke valikuid. Ekraanil olev info muutub vastavalt.
3. Puudutage uuesti nuppu Start / Paus ▷||. Pesuprogramm jätkab tööd.

## 11.10 Jooksva programmi katkestamine

1. Vajutage nuppu Sisse / Välja ①, et tühistada programm ja seade välja lülitada.
2. Seadme sisselülitamiseks vajutage uuesti nuppu Sisse / Välja ①.  
Nüüd saate seada uue pesuprogrammi.



Kui SensiCare-tsüklil on juba läbi viidud ja seade on alustanud vee sissevõtmist, käivitub uus programm **ilma SensiCare-tsükli kordamata**. Raiskamise ärahoidmiseks jääb vesi koos pesuainega masinasse. Ekraanil kuvatakse programmi maksimumkestus, mida uuendatakse 20 minutit pärast uue programmi käivitumist.

Tühistamiseks on ka teine võimalus:

1. Puudutage Start / Paus ▷|| nuppu.
2. Keerake valikunupp asendisse "Lähtesta"
3. Oodake 1 sekund. Näidikul kuvatakse

Nüüd saate seada uue pesuprogrammi.

## 11.11 Ukse avamine – esemete lisamine

Programmi või viitkäivituse töötamise ajal on seadme uks lukustatud. Ekraanile ilmub indikaator



Kui trumli oleva vee temperatuur ja tase on liiga kõrge ja/või trummel veel pöörleb, ei tohiks te ust avada.

Rõivaste lisamiseks või eemaldamiseks:

1. Puudutage Start / Paus ▷|| nuppu. Ekraanil kustub vastava lukustatud ukse indikaator.
2. Avage seadme uks. Vajadusel lisage või eemaldage pesu. Sulgege uks ja puudutage nuppu Start / Paus ▷||. Programm või viitkäivitus jätkab tööd.

## 11.12 Programmi lõpp

Kui programm on lõppenud, seiskub seade automaatselt. Kõlavad helisignaalid (kui need on aktiveeritud). Näidikul kuvatakse

Nupu Start / Paus ▷|| indikaator kustub.

Uks avaneb ja indikaator kustub.

1. Vajutage nuppu Sisse / Välja , et seade inaktiveerida.

Viis minutit pärast programmi lõppu lülitab energiasäästu funktsioon seadme automaatselt välja.







Seadet uuesti käivitades näete ekraanil eelmise valitud programmi lõppu. Keerake programminuppu uue tsükli valimiseks.

2. Eemaldage pesu seadmest.
3. Veenduge, et trummel on tühi.
4. Hallituse ja ebameeldiva lõhna vältimiseks hoidke seadme üks ja pesuainesahtel kergelt paakil.



### 11.13 Vee väljalaskmine pärast tsükli lõppu

Kui olete valinud programmi või valiku, mille lõpus jääb viimane loputusvesi paaki, programm on lõppenud, kuid:

- Ajaalal kuvatakse  ja ekraanil ilmub lukustatud ukse tähis .
  - Nupu Start / Paus  indikaator hakkab vilkuma.
  - Trummel pöörleb regulaarsete vahedega, et takistada pesu kortsumist.
  - Uks jääb lukku.
  - Ukse avamiseks tuleb vesi väljutada:
1. Vajadusel puudutage nuppu Väänamine , et vähendada seadme poolt soovitatud pöörlemiskiirust.
  2. Vajutage nuppu Start / Paus ; seade tühjeneb veest ja tsentrifuugib.





Kui olete valinud tsentrifuugimiseta valiku , siis seade üksnes tühjeneb veest.

3. Kui programm on lõppenud ja ukseeluk indikaator  kustub, saate ukse avada.
4. Seadme väljalülitamiseks vajutage mõne sekundi jooksul Sisse / Välja  nuppu.

### 11.14 Ooterežiimi funktsioon

Ooterežiimi funktsioon lülitab seadme automaatselt välja, et vähendada energiatarbimist, kui:

- Te pole seadet 5 minutit kasutanud, kui ükski programm ei tööta. Seadme uuesti sisse lülitamiseks vajutage Sisse / Välja  nuppu.
- Pärast 5 minuti möödumist pesuprogrammi lõpust. Seadme uuesti sisse lülitamiseks vajutage nuppu Sisse / Välja . Ekraanil kuvatakse viimatisse pesuprogrammi lõppu. Keerake programminuppu uue tsükli valimiseks.

Kui valikunupp on asendis "Lähtesta" , lülitub seade automaatselt 30 sekundi pärast välja.



Kui olete valinud programmi või valiku, mille lõppedes jääb vesi trumliisse, siis ooterežiimi funktsioon seadet **välja ei lülita**, et teil oleks meeles vesi seadmest välja lasta.

## 12. IGAPÄEVANE KASUTAMINE – PESEMINE JA KUIVATAMINE

### HOIATUS!

Vt ohutust käsitlevaid peatükke.





See seade on automaatne pesumasin-kuivati.







### 12.1 Täielik pesu- ja kuivatusprogramm

Mitteautomaatsed pesu- ja kuivatusprogrammid





Mõne pesuprogrammi puhul võite täieliku pesu- ja kuivatusprogrammi käivitamiseks

kombineerida Režiim - Pesemine  ja Režiim - Kuivatus .

Toimige järgmiselt:

1. Pärast pesu ja pesuaine lisamist vajutage seadme sisselülitamiseks mõne sekundi jooksul Sisse / Välja  nuppu.
2. Lisage pesu ühe eseme kaupa.
3. Lisage pesuaine ja lisaained vastavatesse sahtlitesse.
4. Keerake programminupp pesuprogrammi kohale. Seade läheb tagasi ainult pesemise vaikerežiimi ja nupu Režiim - Pesemine  indikaator süttib. Vaikimisi temperatuuri ja tsentrifuugimise indikaatorid süttivad. Vajadusel muutke neid vastavalt oma pesu tüübile.
5. Valige sobivad valikud, kui need on saadaval.
6. Ka kuivatusfunktsiooni aktiveerimiseks vajutage Režiim - Kuivatus  nuppu. Mõlemad nuppude Režiim - Pesemine  ja Režiim - Kuivatus  indikaatorid põlevad. Ekraanile ilmub indikaator .

## 12.2 Pesemine ja kuivatamine – automaattasemed

1. Vajutage korduvalt nuppu Automaatne kuivatus , kuni ekraanil kuvatakse soovitud kuivusaste. Nupu kohal olevad indikaatorid põlevad järgmiselt:
  - a.  **Triikimiskuiv:** puuvillaste esemete jaoks;
  - b.  **Kapikuiv:** puuvillaste, tehiskiust, siidist ja villast esemete jaoks;
  - c.  **Ekstrakuiv:** puuvillaste esemete jaoks.

Ekraanil kuvatav aeg sisaldab nii pesu- kui ka kuivatustsükli kestust, mis on arvatud pesu vaiekoguse järgi.





Heade kuivatustulemuste saamiseks väiksema energiatarbimise ja lühema ajaga ei lase masin teil pestavate ja kuivatatavate esemete jaoks valida liiga väikest põrlemiskiirust.

2. Programmi käivitamiseks vajutage nuppu Start / Paus . Algab SensiCare kalkuleerimine.

Ekraanile ilmub lukustatud ukse indikaator .

Ekraanil kuvatakse ka järelejäänud programmiaeg.

## 12.3 Pesemis- ja kuivatamisaeg

1. Koputage järjest Kuivatusaeg  nuppu, et valida soovitud väärtus (vt tabel "Ajastatud kuivatus" jaotises "Programmide"). Kuivusastme indikaator  kustub ja indikaator  süttib.





Iga kord, kui te seda nuppu koputate, pikeneb aeg 5 minuti võrra. Ekraanil on valitud aja uus väärtus.

2. Puudutage nuppu Start / Paus , et käivitada programm. Algab SensiCare kalkuleerimine.

Ekraanile ilmub lukustatud ukse indikaator .

Ekraanil kuvatakse ka järelejäänud programmiaeg.

## 12.4 Kuivatusprogrammi lõpus

- peatub seade automaatselt.
- Kõlavad helisignaalid (kui need on aktiveeritud).
- Ekraanil kuvatakse .
- Nupu Start / Paus  indikaator kustub. Lukustatud ukse indikaator  kustub ja uks avaneb.
- Seadme väljalülitamiseks vajutage mõne sekundi jooksul Sisse / Välja nuppu .



Mõni minut pärast programmi lõppu lülitab energiasäästu funktsioon seadme automaatselt välja.

1. Eemaldage pesu seadmest.
2. Veenduge, et trummel on tühi.



Pärast kuivatustsükli puhastage trumlit, tihendit ja ukse sisemust niiske lapiga.

## 13. IGAPÄEVANE KASUTAMINE – AINULT KUIVATAMINE





### HOIATUS!

Vt ohutust käsitlevaid peatükke.



See seade on automaatne pesumasin-kuivati.





### 13.1 Ettevalmistamine kuivatamiseks

1. Seadme sisselülitamiseks vajutage Sisse / Välja  nuppu mõne sekundi jooksul.
2. Lisage pesu ühekaupa.
3. Keerake programminupp programmile, mis sobib esemete kuivatamiseks. Seade läheb tagasi ainult pesemise vaikerežiimi ja indikaator Režiim - Pesemine  põleb.
4. Kui soovite ainult kuivatada, puudutage kaks korda Režiim nuppu. Funktsiooni Kuivatus  indikaator jääb põlema ja Pesemine  indikaator kustub.



Kui kuivatate suurt pesukogust, siis veenduge, et pesu pole kokku rullunud ega trumlis ebaühtlaselt paigutatud.



### 13.2 Kuivatus – Automaatsed tasemed

1. Vajutage korduvalt nuppu Automaatne kuivatus , kuni ekraanil kuvatakse soovitud kuivusaste. Nupu kohal olevad indikaatorid põlevad järgmiselt:
  - a.  **Triikimiskuiv:** puuvillaste esemete jaoks;
  - b.  **Kapikuiv:** puuvillaste, tehiskiust, siidist ja villast esemete jaoks;
  - c.  **Ekstrakuiv:** puuvillaste esemete jaoks.
- Ekraan näitab kuivatusprogrammi kestust.
2. Puudutage nuppu Start / Paus , et käivitada programm.

Ekraanil süttib lukustatud ukse  indikaator ja uks on lukustub.

Ekraanil kuvatakse ka järelejäänud programmiaeg.

### 13.3 Ajaga kuivatus

1. Koputage järjest Kuivatusaeg  nuppu, et valida soovitud väärtus (vt tabel "Ajastatud kuivatus" jaotises "Programmide"). Kuivusastme indikaator  kustub ja indikaator  süttib.





Iga kord, kui te seda nuppu koputate, pikeneb aeg 5 minuti võrra. Ekraanil on valitud aja uus väärtus.

2. Programmi käivitamiseks puudutage Start / Paus .

Ekraanil süttib lukustatud ukse  indikaator ja uks on lukustub.

Ekraanil kuvatakse ka järelejäänud programmiaeg.

### 13.4 Kuivatusprogrammi lõpus

- peatub seade automaatselt.
- Kõlavad helisignaalid (kui need on aktiveeritud).
- Ekraanil kuvatakse .
- Nupu Start / Paus  indikaator kustub. Lukustatud ukse indikaator  kustub ja uks avaneb.
- Seadme väljalülitamiseks vajutage mõne sekundi jooksul Sisse / Välja nuppu .



Mõni minut pärast programmi lõppu lülitab energiasäästu funktsioon seadme automaatselt välja.

1. Eemaldage pesu seadmest.
2. Veenduge, et trummel on tühi.



Pärast kuivatustsükli puhastage trumlit, tihendit ja ukse sisemust niiske lapiga.



## 14. EBEMED RIIETEL

Pesu- ja/või kuivatustsükli ajal võivad teatud tüüpi kangad (kohevad-karvased, villased, topilised) eraldada ebemeid.



Eraldunud ebemed võivad järgmises tsüklis riiete külge kinnituda.

See toob kaasa rohkem ebamugavusi tehniliste kangaste puhul.

Et vältida ebemete eraldumist pesule:

- Ärge peske tumedaid riideid pärast heledate esemete (froteerätikud, villased esemed, pused) pesemist ja kuivatamist ja vastupidi.
- Pärast selliste riiete esimest pesemist tuleks neil lasta õhu käes kuivada.
- Puhastage tühjendusfilter.
- Pärast kuivatustsükli puhastage tühi trummel, tihend ja uks niiske lapiga.

### Ebemete eemaldamiseks trumli sisemusest seadke eriprogramm:

- Tühjendage trummel.
- Puhastage trummel, tihend ja uks niiske lapiga.
- Ebeme-eemalduse aktiveerimiseks valige korraga Masina puhastus programm ja Režiim - Kuivatus  režiim.
- Puudutage nuppu Start / Paus , et käivitada programm.



Kui kasutate masinat tihti, kasutage puhastusprogrammi regulaarselt.

## 15. VIHJEID JA NÄPUNÄITEID

### HOIATUS!

Vt ohutust käsitlevaid peatükke.

### 15.1 Pesu kogus

- Jaotage pesu järgmiselt: valge, värviline, sünteetiline, õrn pesu ja villane pesu.
- Järgige pesemisjuhiseid, mis on riiete hooldussiltidel.
- Ärge peske korraga valgeid ja värvilisi esemeid.
- Mõned värvilised esemed võivad esmasel pesul oma värvi kaotada. Soovitame esimestel kordadel neid esemeid pesta eraldi.
- Keerake pahupidi mitmekihilised riided, villased ja trükimustrilised riided.
- Töödelge tugevamaid plekke.
- Peske tugevaid plekke spetsiaalse pesuainega.
- Olge kardinatega ettevaatlik. Eemaldage kardinatelt klambrid või asetage need pesukotti või padjapüüri.
- Väike pesukogus võib tekitada probleeme masina tasakaaluga väänamisfaasis ja põhjustada vibreerimist. Sellisel juhul:

- a. peatage programm ja avage seadme uks (vt "Igapäevane kasutamine");
- b. jaotage pesu trumli ümber nii, et esemed paigutuksid ühtlasemalt;
- c. vajutage nuppu Start / Paus.  
Tsentrifuugimine jätkub.

- Nööpige kinni padjapüürid, selgege lukud, haagid ja trukid. Siduge kinni vööd, rihmad, kingapaelad, nöörid ja muud lahtised detailid.
- Ärge peske masinas palistusteta või õmblemata servadega rõivaid. Peske väikesi esemeid (tugikaartega rinnahoidjaid, vöösid, sukkpükse, kingapaelu, linte jne) pesukotis.

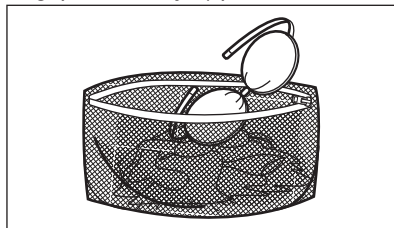

- Tühjendage taskud ja voltige riided lahti.

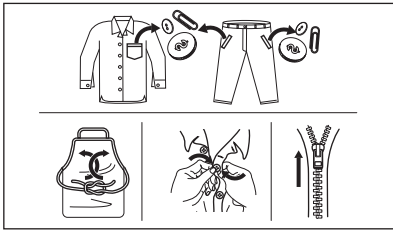

## 15.2 Raskestieemaldatavad plekid

Mõnele plekile ei piisa ainult veest ja pesuainest.

Soovitame neid plekke töödelda enne esemete masinasse panemist.

Saadaval on spetsiaalsed plekieemaldajad. Kasutage plekieemaldajat, mis vastab pleki tüübile ja kangale.

Ärge pihustage plekieemaldit riietele seadme läheduses, sest see võib masina plastist osi kahjustada.



## 15.3 Pesuaine tüüp ja kogus

Lisaks headele pesutulemustele aitab õigesti valitud pesuaine ja õige kogus vältida ka keskkonna saastamist:

- Kasutage ainult pesumasinate jaoks valmistatud pesuaineid ja muid lisandeid. Kõigepealt järgige neid üldisi reegleid:
  - pulberpesuained (ka tabletid ja pesuaine üksikannused) igat tüüpi kangale, välja arvatud õrnad kangad. Valge pesu puhul tuleks eelistada pleegitusainet sisaldavat pulbrit ja desinfitseerivaid,
  - vedelad pesuained (ka pesuaine üksikannused), soovitatavalt madalal temperatuuril pestavate (max 60 °C) kõigi kangatüüpide või spetsiaalselt villaste esemete jaoks.

- Pesuaine valik ja kogus sõltub: kanga tüübist (õrn pesu, villased, puuvillased vm), värvist, pesu kogusest, määrdumisastmest, vee temperatuurist ja kareduse astmest.
- Järgige alati pesuaine või lisaainete valmistajate pakenditel olevaid juhiseid, ärge suurendage maksimaalset soovitatud pesuainekogust (**MAX**).
- Ärge segage erinevat tüüpi pesuaineid.
- Kasutage vähem pesuainet, kui:
  - pesete väiksemaid pesukoguseid,
  - pesu on vähesel määral määrdunud,
  - pesemise käigus tekib liiga palju vahtu.
- Pesuainetablettide või pesuainekapslite kasutamisel asetage need alati otse trumliisse, mitte pesuainejaoturisse, ja järgige tootja soovitusi.

### Liiga väike kogus pesuainet võib põhjustada:

- ebarahuldavaid pesutulemusi,
- pesu võib muutuda hallikaks,
- pesu jääb rasvaseks,
- seadmes tekib hallitus.

### Liiga suur kogus pesuainet võib põhjustada:

- liigset vahtu,
- halvemaid pesutulemusi,
- ebapiisavat loputamist,
- suuremat koormust keskkonnale.

## 15.4 Ökoloogilised näpunäited

Vee ja energia säästmiseks ning keskkonna kaitsmiseks on soovitatav järgida alltoodud soovitusi:

- **Tavaliselt määrdunud pesu** võib pesta ilma eelpesuta, et kokku hoida pesuainet, vett ja aega (samuti säästab see loodust!).
- Kui täidate pesumasina **iga programmi jaoks ette nähtud maksimaalse pesukogusega, aitab see vähendada vee- ja energiakulu.**
- Asjakohase eeltötlusega saab eemaldada plekid ja mõõduka mustuse; seejärel saab pesu pesta madalal temperatuuril.
- Õiges koguses pesuaine kasutamiseks vaadake pesuainetootja antud soovitusi ja tehke selgeks, milline on teie piirkonna vee karedus. Vt jaotist "Vee karedus".

- Seadke **maksimaalne võimalik pöörlemiskiirus** valitud programmi jaoks, et säästa energiat kuivatamistsükli!

## 15.5 Vee karedus

Kui vee karedus teie piirkonnas on kõrge või keskmine, soovitame kasutada pesumasinate veepehmedajaid.

Madala veekaredusega piirkondades ei ole tarvis veepehmedajat kasutada.

Veekareduse teadasaamiseks võtke ühendust kohaliku vee-ettevõttega.

Kasutage õiges koguses veepehmedajaid. Järgige toodete pakenditel olevaid juhiseid.

## 15.6 Kuivatustsükli ettevalmistamine

- Keerake veekraan lahti.
- Kontrollige, kas tühjendusvoolik on õigesti ühendatud. Täiendavat teavet vt paigalduspeatükist.
- Kuivatusprogrammide maksimaalseid pesukoguseid vt kuivatusprogrammide tabelist.

## 15.7 Millised esemed ei sobi kuivatamiseks



**Ärge kuivatage järgnevat liiki pesu:**

- Tehiskiust kardinad.
- Metallosadega riidesesemed.
- Nailonsukad.
- Vatitekid.
- Voodikatted.
- Suletekid.
- Tuulepluusid.
- Magamiskotid.
- Kangad, millel on juukselaki-, küünelakeemaldi- vms jäätmeid.
- Vahtkummiga või sellele sarnase materjaliga riidesesemed.

## 15.8 Röivaetiketid

Pesu kuivatades järgige juhiseid tootjate etikettidel:

-  = röivaeset võib trumlis kuivatada

-  = kuivatustsükkel toimub kõrge temperatuuril
-  = kuivatustsükkel toimub alandatud temperatuuril
-  = röivaeset ei tohi trumlis kuivatada

## 15.9 Kuivatustsükli kestus

Kuivatusaeg sõltub järgnevatest asjaoludest:

- viimase tsentrifuugimise kiirusest;
- kuivusastmest;
- pesuliigist;
- pesu kaalust.

## 15.10 Täiendav kuivatamine

Kui kuivatusprogrammi lõppedes on pesu endiselt niiske, siis valige uuesti lühike kuivatustsükkel.

### HOIATUS!

**Kortsumise ja kokkutõmbumise vältimiseks hoiduge pesu ülekuivatamisest.**

## 15.11 Üldisi nõuandeid

**Keskmi** kuivatusaegu vt tabelist "Aegkuivatus".

Kogemused aitavad teil oma pesu paremini kuivatada. Jätke meelde eelmised kuivatustsükli kestused.

Staatilise elektri vältimiseks kuivatustsükli lõpus:

1. Kasutage pesutsükli ajal kanga pehmedajaid.
2. Kasutage just trumelkuivatitele mõeldud kangapehmedajaid.
3. Ärge kallake enne kuivatustsükli jaoturisse pesuainet ega pehmedit.
4. Ärge kuivatage koos tugevaid ja õrnu kangaid, sest see võib õrnemaid kangaid rikkuda.
5. Võtke taskutest välja kõik asjad, eriti sulavad esemed.

Pärast kuivatusprogrammi lõppemist eemaldage pesu masinast kiiresti.

## 16. PUHASTUS JA HOOLDUS

### HOIATUS!

Vt ohutust käsitlevaid peatükke.

### 16.1 Regulaarne puhastamine

**Regulaarne puhastamine aitab teie seadme eluiga pikendada.**

Pärast tsükli hoidke ust ja pesuainejaoturit kergelt avatuna, et tekitada õhuringlus ja eemaldada seadmes olev niiskus: nii väldite hallituse ja halva lõhna tekkimist.

Kui seadet ei kasutata pikka aega: sulgege veekraan ja lahutage seade vooluvõrgust.

**Regulaarse puhastamise näitlik kava:**

Katlakivi eemaldamine	Kaks korda aastas
Hoolduspesu	Üks kord kuus
Uksetihendi puhastamine	Iga kahe kuu tagant
Trumli puhastamine	Iga kahe kuu tagant
Trumli olevate ebemete eemaldamine	Kaks korda kuus <sup>1)</sup>
Pesuainejaoturi puhastamine	Iga kahe kuu tagant
Tühjenduspumba filtri puhastamine	Kaks korda aastas
Sissevõtuvooliku ja klapi filtri puhastamine	Kaks korda aastas

1) Vt jaotist "Riietel olevad ebemed".

Järgnevalt kirjeldatakse kõigi osade puhastamist.

### 16.2 Kõrvaliste esemete eemaldamine



Vaadake, et taskud oleksid tühjad ja kõik lahtised detailid oleks enne tsükli käivitamist kinnitatud. Vt jaotist "Pesukogus" peatükis "Nõuandeid ja näpunäiteid".

Eemaldage kõik lahtised detailid (pandlad, nõbid, mündid), mis võivad sattuda uksetihendi vahele, filtrisse ja trumliisse. Vt

jaotisi "Kahesooneiline uksetihend", "Trumli puhastamine", "Tühjenduspumba puhastamine" ja "Sissevõtuvooliku ja klapi filtri puhastamine". Vajadusel pöörduge volitatud volitatud hoolduskeskusse.

### 16.3 Välispinna puhastamine

Puhastage seadet ainult neutraalse pesuaine ja sooja veega. Kuivatage täielikult kõik pinnad.

Ärge kasutage küürimisšvamme ega kraapivat materjali.

### ETTEVAATUST!

Ärge kasutage alkoholi, lahusteid ega keemilisi aineid.

### ETTEVAATUST!

Ärge puhastage metallpindu kloori sisaldavate ainetega.

### 16.4 Katlakivi eemaldamine



Kui vee karedus teie piirkonnas on kõrge või keskmine, soovitame kasutada pesumasinate veepehmedajat.

Kontrollige trumlit regulaarselt, et avastada katlakivi olemasolu.

Tavalised pesuvahendid sisaldavad küll pehmedavaid aineid, kuid aeg-ajalt on siiski soovitatav läbi viia ilma pesuta pesutsükkel koos katlakivieemaldiga.



Järgige alati toodete valmistajate pakenditel olevaid juhiseid.

### 16.5 Hoolduspesu

Pidev madala temperatuuriga programmide kasutamine võib põhjustada pesupulbrijääkide ja ebemete kogunemist ning bakterite tekkimist trumli või paagis. Tagajärjeks võib olla ebameeldiv lõhn ja hallitus. Jääkide kõrvaldamiseks ja seadme

sisemuse puhastamiseks teostage regulaarselt hoolduspesu (vähemalt kord kuus):



Vaadake jaotist „Trumli puhastamine“.

## 16.6 Uksetihend

Seadmel on olemas **isepuhastuv tühendussüsteem**, mille abil uhitakse riiete küljest tulnud ebemed seadmest veega välja. Kontrollige tihendit regulaarselt. Tsükli lõpus võite seadmest kätte saada mündid, nupud või muud väikesed esemed.

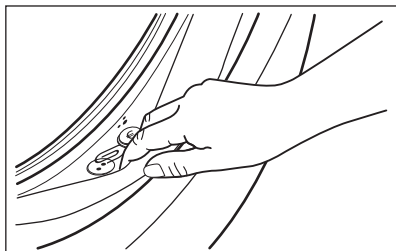

Puhastage seda vajadusel, kasutades ammoniaaki sisaldavat puhastuskreemi ja vältides pinna kriimustamist.



Järgige alati toodete valmistajate pakenditel olevaid juhiseid.

## 16.7 Trumli puhastamine

Kontrollige regulaarselt trumlit, et vältida soovimatute setete kogunemist.

Trumlisse kogunev rooste võib tekkida riietel olevate metalldetailidelt või ka kraanivees sisalduvast rauast

Puhastage trumlit spetsiaalselt roosteavale terasele mõeldud tootega.



Järgige alati toodete valmistajate pakenditel olevaid juhiseid. Ärge puhastage trumlist happeliste katlakivieemaldus- või rauda või kloori sisaldavate vahenditega või traatšvammiga.

Põhjalikuks puhastamiseks:

1. Eemaldage trumlist kõik esemed.
2. Käivitage programm Masina puhastus Lisateavet leiate pesuprogrammide tabelist.
3. Võimalike jääkide väljaloputamiseks lisage trumlisse väike kogus pesupulbrit.



Mõnikord võidakse tsükli lõppedes kuvada ekraanil ikooni : see näitab, et trumli puhastamine on soovitatav. Kui trumli puhastamine on läbi viidud, kaob ka ikoon.

## 16.8 Pesuaine jaoturi puhastamine

Vältimaks kuivanud pesupulbri- või pesupehmedijääkide moodustumist ja/või hallituse tekkimist pesuainelahtis, viige aeg-ajalt järgmine puhastustoiming:

1. Avage sahtel. Vajutage riivi allapoole, nagu joonisel näidatud, ja tõmmake see välja.

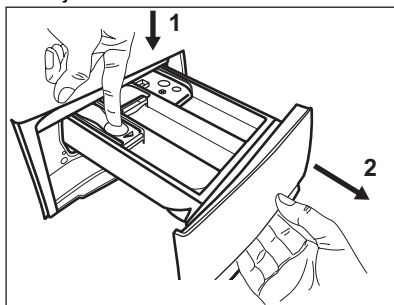

2. Puhastamise hõlbustamiseks eemaldage lisaainelahtri ülaosa. Eemaldage nii süvendi ülemisest kui ka alumisest osast kindlasti kõik pesuainejäägid. Süvendi puhastamiseks kasutage väikest harja.

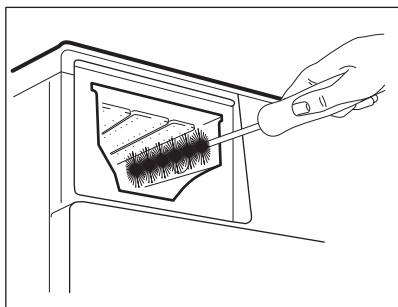
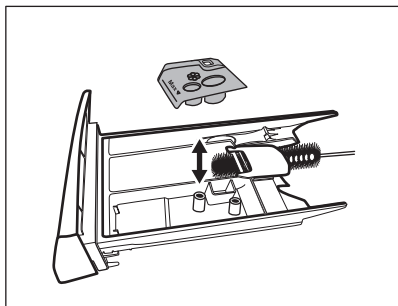

3. Loputage pesuainesahltit voolava vee all, et eemaldada sinna kogunenud pesuainejääd. Pärast puhastamist asetage kate oma kohale tagasi.
4. Lükake pesuainesahtel juhikutesse ja seejärel oma kohale. Käivitage loputusprogramm ilma pesuta trumlis.

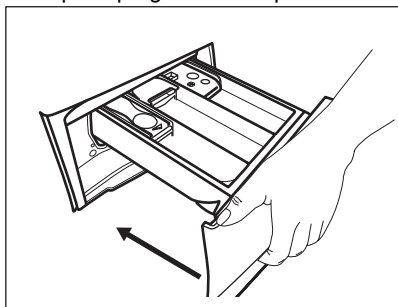

## 16.9 Tühjenduspumba puhastamine

### ⚠ HOIATUS!

Lahutage toitepistik seinakontaktist.



Kontrollige regulaarselt tühjenduspumba filtrit ning veenduge selle puhtuses.

Puhastage tühjenduspumba, kui:

- Masin ei tühjene veest.
- Trummel ei pöörle.
- Seade teeb äravoolupumba ummistuse tõttu imelikku häält.
- Ekraanil kuvatakse veakood **E20**.

### ⚠ HOIATUS!

- Ärge eemaldage filtrit, kui seade töötab.
- Ärge puhastage tühjenduspumba, kui vesi seadmes on kuum. Oodake, kuni vesi jahtub.

### Pumba puhastamiseks:

1. Avage pumba kate.

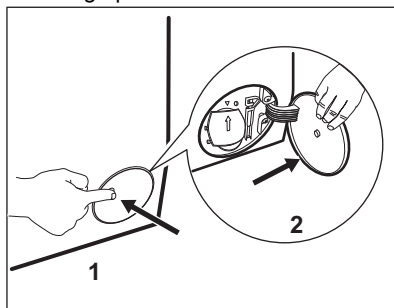

2. Asetage tühjenduspumba ava ette sobiv anum, kuhu saaks valguda väljavoolav vesi.
3. Tehke avaus lahti. Filtri eemaldamisel hoidke vee ärakuivatamiseks alati käepärast mõni lapp.

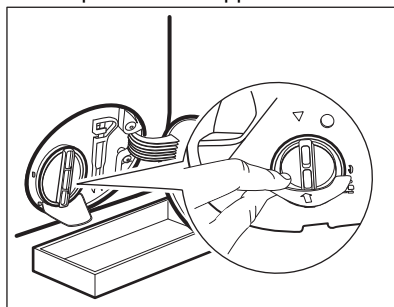

4. Avamiseks keerake filtrit 180 kraadi vastupäeva, kuid ärge välja võtke. Laske veel välja valguda.

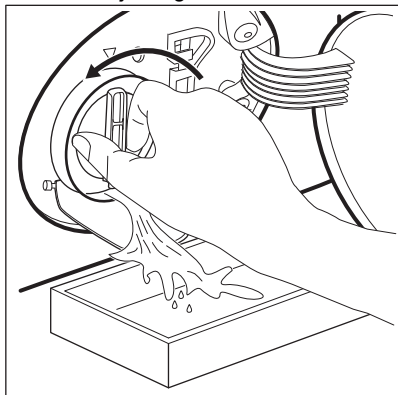

5. Kui anum saab täis, keerake filter tagasi ja kallake anum tühjaks.  
6. Korrake samme 4 ja 5, kuni vett enam välja ei valgu.  
7. Keerake filtrit vastupäeva, et see eemaldada.

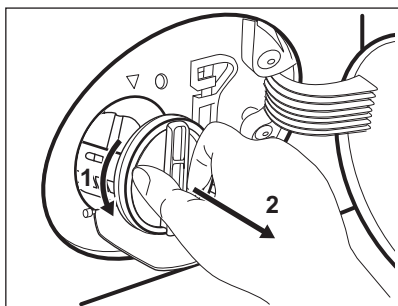

8. Vajadusel eemaldage filtri õnarusest sinna kogunenud ebemed ja muu praht.  
9. Veenduge, et pumba tiivik pöörleb. Kui see ei pöörle, pöörduge teeninduskeskusse.

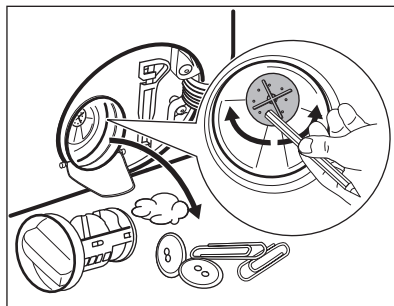

10. Peske filtrit voolava vee all.

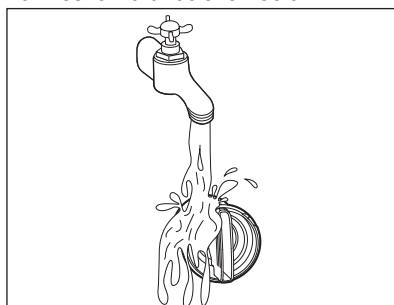

11. Asetage filter tagasi oma kohale seda päripäeva keerates. Lekete vältimiseks keerake filter korralikult kinni.

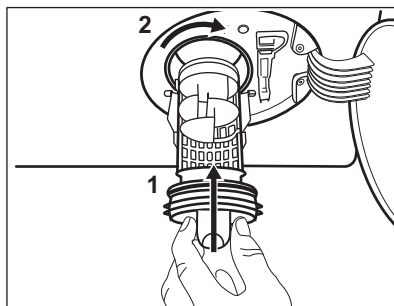

12. Sulgege pumba kate.

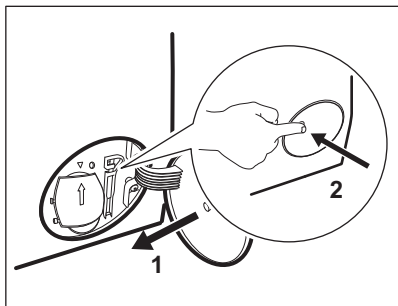

Kui te sooritate avariitühjenduse, peate tühjendussüsteemi uuesti aktiveerima:

- a. Valage pesuvahendijaoturi peamisesse pesuvahendisahtlisse 2 liitrit vett.
- b. Vee äravooluks käivitage programm.

## 16.10 Sissevõtuvooliku ja klapi filtri puhastamine

Nii filtreid kui ka sisselaskevoolikut ja klappi on soovitatav aeg-ajalt puhastada, et eemaldada sinna kogunenud mustus:

1. Eemaldage sisselaskevoolik kraani küljest ja puhastage filter.

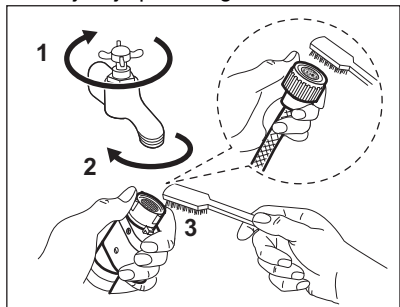

2. Eemaldage sisselaskevoolik seadme küljest, lödvendades rõngasmutrit.

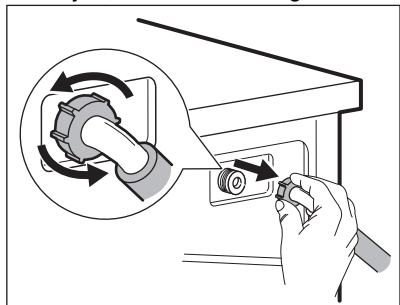

3. Puhastage seadme tagaküljel asuvat klapifiltrit vana hambaharjaga.

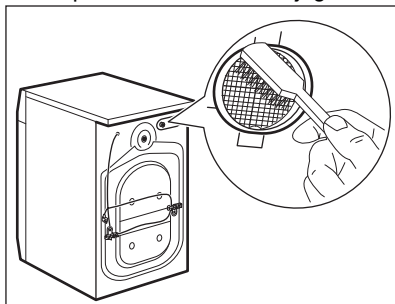

4. Kui te vooliku uuesti seadme taha kinnitate, keerake seda vasakule või paremale (mitte vertikaalasendisse), olenevalt veekraani asukohast.

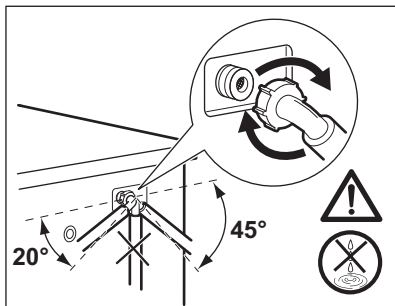

## 16.11 Avariitühjendus

Kui seade ei suuda vett välja lasta, teostage sama toiming, mida on kirjeldatud jaotises "Tühjenduspumba puhastamine". Vajadusel puhastage pumba.

Kui te sooritate avariitühjenduse, peate tühjendussüsteemi uuesti aktiveerima:

1. Pange 2 liitrit vett pesuaine jaoturi põhipesu lahtrisse.
2. Käivitage programm vee tühjendamiseks.

## 16.12 Abinõud külmumise vastu

Kui seade on paigaldatud kohta, kus temperatuur võib langeda 0° C või alla selle, eemaldage allesjäänud vesi sisselaskevoolikust ja tühjenduspumbast.

1. Ühendage toitepistik pistikupesast lahti.
2. Sulgege veekraan.



3. Asetage sissevõtuvooliku otsad anumasse ja laske veel voolikust välja voolata.
4. Tühjendage tühjenduspump. Vt hädaolukorras vee tühjendamise toimingut.
5. Kui tühjenduspump on tühi, paigaldage sissevõtuvoolik uuesti.

**⚠ HOIATUS!**

Enne seadme uuesti kasutamist veenduge, et temperatuur oleks üle 0 °C. Tootja ei vastuta madalatest temperatuuridest tingitud kahjude eest.

## 17. VEAOTSING

**⚠ HOIATUS!**

Vt ohutust käsitlevaid peatükke.

### 17.1 Häirekoodid ja võimalikud tõrked

Seade ei käivitu või peatub töötamise käigus. Püüdke esmalt leida probleemile lahendus (vt tabeleid).

**⚠ HOIATUS!**

Eemaldage seade vooluvõrgust enne mistahes kontrollimise läbiviimist.

**Mõne probleemi puhul kuvatakse ekraanil veakood ja nupp Start /**

Paus  võib pidevalt vilkuda:



Kui seade on liiga täis, võtke trumlist mõned asjad vähemaks ja/või suruge ust ja puudutage samaaegselt nuppu Start / Paus, kuni indikaator  lõpetab vilkumise (vt allpool olevat pilti).

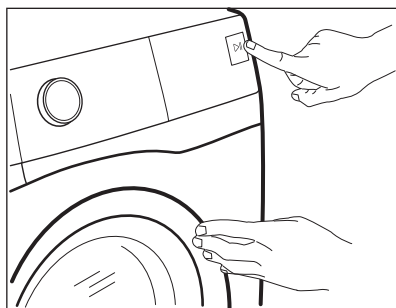

Probleem

Võimalik lahendus

## E 10

Seade ei täitu korralikult veega.

- Veenduge, et veekraan on avatud.
- Veenduge, et veesurve ei ole liiga madal. Lisateabe saamiseks võtke ühendust kohaliku vee-ettevõttega.
- Veenduge, et veekraan ei ole ummistunud.
- Veenduge, et sisselaskevoolikul pole väändeid, kahjustusi ega kõverusi.
- Veenduge, et vee sisselaskevooliku ühendus on nõuetekohane.
- Veenduge, et sisselaskevooliku filter ja ventiili filter ei ole ummistunud. Vt jaotist "Hooldus ja puhastamine".

## E20

Seade ei tühjene veest.

- Veenduge, et valamü äravoolutoru ei ole ummistunud.
- Veenduge, et tühjendusvoolikul pole väändeid ega kõverusi.
- Veenduge, et tühjendusfilter pole ummistunud. Vajadusel puhastage filter. Vt jaotist "Hooldus ja puhastamine".
- Veenduge, et tühjendusvooliku ühendus on nõuetekohane.
- Kui valite programmi ilma tühjendusfaasita, siis valige tühjendusprogramm.
- Kui valite valiku, mille lõpus jääb vesi paaki, siis valige tühjendusprogramm.

## E40

Seadme uks on lahti või ei ole korralikult suletud.

- Veenduge, et uks on korralikult suletud.

## E91

Sisemine tõrge. Elektrooniliste osade ja seadme vahel puudub ühendus.

- Programm ei lõppenud õigesti või peatati seadme töö liiga vara. Lülitage seade uuesti välja ja sisse.
- Kui veakood kuvatakse uuesti, pöörduge volitatud hoolduskeskusse.

## EKO

Elektrivarustus on kõikuv.

- Oodake, kuni elektrivarustus stabiliseerub.

Kui ekraanil on teised veakoodid, lülitage seade välja ja seejärel uuesti sisse. Kui probleem ei kao, pöörduge volitatud hoolduskeskusse.

Kui tegemist on mõne muu seadme probleemiga, otsige võimalikke lahendusi alltoodud tabelist.

Probleem	Võimalik lahendus
Programm ei käivituv.	<ul style="list-style-type: none"><li>• Veenduge, et toitepistik on seinakontakti ühendatud.</li><li>• Veenduge, et uks on korralikult suletud.</li><li>• Veenduge, et kaitsmekarbis olevad sulavkaitsmed on terved.</li><li>• Veenduge, et üksust Start / Paus  on puudutatud.</li><li>• Kui olete valinud viitkäivituse, siis tühistage see või oodake pöördloenduse lõppemiseni.</li><li>• Lülitage lapseluku funktsioon välja, kui see on sees.</li><li>• Kontrollige valitud programmi nupu asendit.</li></ul>
Seade täitub veega ja tühjeneb kohe.	<ul style="list-style-type: none"><li>• Veenduge, et väljalaskevoolik on õiges asendis. On võimalik, et voolik on paigutatud liiga madalale. Vt jaotist "Paigaldusjuhised".</li></ul>

Probleem	Võimalik lahendus
Tsentrifugimisfaas ei käivitunud või pesutsükkel kestab tavalisest kauem.	<ul style="list-style-type: none"> <li>• Valige tsentrifuugimisprogramm.</li> <li>• Veenduge ega tühjendusfilter pole ummistunud. Vajadusel puhastage filter. Vt jaotist "Hooldus ja puhastamine".</li> <li>• Kohandage trumlis olevad esemeid ja käivitage tsentrifuugimine uuesti. Selle probleemi põhjus võib olla tasakaalustamatus.</li> </ul>
Vesi on voolanud pörandale.	<ul style="list-style-type: none"> <li>• Veenduge, et veevoolikute liitmikud on tihedalt kinni ja puuduvad veelekked.</li> <li>• Veenduge, et vee sisselasketorud ja vee väljalasketorud on kahjustamata.</li> <li>• Veenduge, et kasutate õiges koguses õiget pesuvahendit.</li> </ul>
Seadme ust ei saa avada.	<ul style="list-style-type: none"> <li>• Veenduge, et te pole valinud pesuprogrammi, mille lõpus jääb vesi paaki.</li> <li>• Veenduge, et pesuprogramm on lõppenud.</li> <li>• Kui paagis on vett, valige tühjendus- või tsentrifuugimisprogramm.</li> <li>• Veenduge, et seade saab elektritoidet.</li> <li>• Selle probleemi põhjuseks võib olla seadme rike. Pöörduge volitatud hoolduskeskusesse.</li> <li>• Kui peate avama ukse, lugege hoolikalt jaotist "Ukse avamine avariiolukorras".</li> </ul>
Seade teeb ebatavalist häält ja vibreerib.	<ul style="list-style-type: none"> <li>• Veenduge, et seade on tasakaalus. Vt jaotist "Paigaldusjuhised".</li> <li>• Veenduge, et pakend ja/või transpordipoldid on eemaldatud. Vt jaotist "Paigaldusjuhised".</li> <li>• Lisage trumlisse rohkem pesu. Pesukogus võib olla liiga väike.</li> </ul>
Programmi kestus suureneb või väheneb programmi töötamisel.	<ul style="list-style-type: none"> <li>• SensiCare System suudab programmi kestust vastavalt pestava pesu tüübile ja kogusele muuta. Vt jaotise „Igapäevane kasutamine“ lõiku „SensiCare System pesukoguse tuvastamine“.</li> </ul>
Pesemistulemused ei ole rahuldavad.	<ul style="list-style-type: none"> <li>• Suurendage pesuvahendi kogust või kasutage muud pesuvahendit.</li> <li>• Enne pesu pesemist kasutage spetsiaalseid tooteid raskestieemaldatavate plekkide eemaldamiseks.</li> <li>• Veenduge, et olete valinud õige temperatuuri.</li> <li>• Vähendage pesukogust.</li> </ul>
Pesutsükli ajal on trumlis liiga palju vahtu.	<ul style="list-style-type: none"> <li>• Vähendage pesuaine kogust või pesuainetablettide või pesuaine üksikannuste arvu.</li> </ul>
Pärast pesutsüklit on pesuainesahtlis pesuaine jääke.	<ul style="list-style-type: none"> <li>• Veenduge, et klapp oleks õiges asendis (ÜLEVAL pesupulbri jaoks - ALL vedela pesuaine jaoks).</li> <li>• Veenduge, et olete kasutanud pesuaine jaoturit vastavalt kasutusjuhendi instruktsioonidele.</li> </ul>
Seade ei kuivata või kuivatab mittenoetekohaselt.	<ul style="list-style-type: none"> <li>• Keerake veekraan lahti.</li> <li>• Veenduge, et tühjendusfilter pole ummistunud.</li> <li>• Vähendage pesukogust.</li> <li>• Veenduge, et olete valinud õige tsükli, vajadusel valige uuesti lühike kuivatusaeg.</li> </ul>
Pesu on täis erinevat värvi ebemeid.	<p>Eelmise pesukorra kangad tekitasid erinevat värvi ebemeid:</p> <ul style="list-style-type: none"> <li>• Kuivatamisfaas aitab kõrvalada osa ebemeid.</li> <li>• Puhastage riided ebeme-eemaldajaga.</li> </ul> <p>Kui trumlis on liiga palju ebemeid, vaadake lisateavet jaotisest „Ebemed kangal“.</p>

Pärast kontrollimist aktiveerige seade. Programm jätkab katkestuspunkti.  
Kui probleem ilmneb uuesti, pöörduge volitatud teeninduskeskuse.  
Teeninduskeskuse jaoks vajalikud andmed leiate andmesildilt.

## 17.2 Ukse avamine avariiolukorras

Elektrikatkestuse või seadme rikke korral jääb seadme uks lukustatuks. Pesuprogramm jätkub, kui elektrivarustus taastub. Kui uks jääb lukustatuks seadme rikke korral, saab selle avada avariiolukorra avamisfunktsiooni abil.

Enne ukse avamist:

### ⚠ ETTEVAATUST!

**Põletusohu!** Veenduge, et vesi ja pesu pole liiga kuumad. Vajadusel laske neil veidi jahtuda.

### ⚠ ETTEVAATUST!

**Vigastusohu!** Veenduge, et trummel ei pöörleks. Vajadusel oodake, kuni trummel lõpetab pöörlemise.



Veenduge, et trumliks oleva vee tase ei ole liiga kõrge. Vajadusel kasutage avariiolukorra tühjendust (vt peatüki „Puhastus ja hooldus“ jaotist „Tühjendus avariiolukorras“).

Ukse avamiseks toimige järgmiselt:

1. Seadme väljalülitamiseks vajutage nuppu Sisse / Välja ①.
2. Lahutage toitepistik seinakontaktist.
3. Avage filtri klapp.
4. Tõmmake avariiluku päästikut üks kord allapoole. Tõmmake seda veelkord alla, hoidke kinni selles asendis ja samal ajal avage seadme uks.

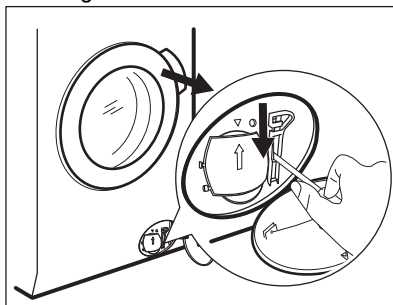

5. Võtke pesu välja ja sulgege seadme luuk.
6. Sulgege filtri klapp.

## 18. TARBIMISVÄÄRTUSED

### 18.1 Sissejuhatus



Seadme energiamärgisel olevalt QR-koodilt leiate veebilingi teabele, mis on seotud selle seadme jõudlusele vastavalt EL EPREL-i andmebaasis kirjeldatule. Hoidke energiamärgis alles koos kasutusjuhendiga ja kõigi muude dokumentidega, mis seadmega kaasnesid.

Sama teavet EPREL-is on võimalik leida ka aadressilt <https://eprel.ec.europa.eu>, kasutades mudeli nime ja tootenumbrit, mis on toodud andmesildil. Andmesildi täpse asukoha kohta leiate teavet jaotisest „Toote kirjeldus“.

## 18.2 Legend

<b>kg</b>	Pesu kogus.	<b>hh:mm</b>	lühendamiseks.
<b>kWh</b>	Energiatarve.	<b>°C</b>	Pesu temperatuur.
<b>Liitrid</b>	Veekulu.	<b>p/min</b>	Tsentrifuugimiskiirus.
<b>%</b>	Jääkniiskus tsükli lõpus. Mida suurem tsentrifuugimiskiirus, seda suurem on müratase ja seda madalam jääkniiskus pesutsükli lõppedes.		



Väärtused ja programmi kestus võivad erineda olenevalt tingimustest (nt toatemperatuur, veetemperatuur ja -surve, pesu kogus ja tüüp, toitepinge) ja ka sellest, kas olete programmi vaikeseadeid muutnud.

## 18.3 Vastavalt komisjoni määrusele EL 2019/2023

### Ainult pesemine

Eco 40-60 programm	kg	kWh	Liitrid	hh:mm	%	°C	p/min <sup>1)</sup>
Täiskogus	9.0	0.755	63.0	03:48	53.0	37.0	1400
Pool kogust	4.5	0.445	44.0	02:53	53.0	30.0	1400
Veerand kogust	2.5	0.240	31.0	02:50	54.0	24.0	1400

1) Maksimaalne tsentrifuugimiskiirus.

### Pesu- ja kuivatustsükkel

Eco 40-60-programm ja kapikuiv kuivatustase	kg	kWh	Liitrid	hh:mm	%	°C	p/min <sup>1)</sup>
Täiskogus	5.0	3.255	78.0	06:05	0.00	35.0	1400
Pool kogust	2.5	1.750	44.0	04:20	0.00	32.0	1400

1) Maksimaalne tsentrifuugimiskiirus.

### Võimsustarve eri režiimides

Väljas (W)	Ooterežiim (W)	Viitkäivitus (W)
0.50	0.50	4.00

Maksimaalne aeg olekuni väljas/ooterežiim on 15 minutit.

## 18.4 Tavaprogrammid – ainult pesemine



Tegemist on ainult kaudsete väärtustega.

Programm	kg	kWh	Liitrid	hh:mm	%	°C	p/min <sup>1)</sup>
Puuvill <sup>2)</sup> 90 °C	9.0	2.800	100.0	03:30	52.0	85.0	1400
Puuvill 60 °C	9.0	1.950	95.0	03:10	52.0	55.0	1400
Puuvill <sup>3)</sup> 20 °C	9.0	0.350	95.0	03:00	52.0	20.0	1400
Süntetika 40 °C	3.0	0.600	60.0	02:10	35.0	40.0	1200
Õrn pesu <sup>4)</sup> 30 °C	2.0	0.350	55.0	01:10	35.0	30.0	1200
Villane 30 °C	1.5	0.250	50.0	01:10	30.0	30.0	1200

1) Maksimaalne pöörlemiskiirus.

2) Sobib tugevasti määratud esemete pesemiseks.

3) Sobib kergelt määratud puuvillaste, tehis- ja segakiust kangaste pesemiseks.

4) Kasutata ka kiirpesutsükli kergelt määratud esemetele.

## 18.5 Tavaprogrammid – pesemine ja kuivatamine





Tegemist on ainult kaudsete väärtustega.

Programm	kg	kWh	Liitrid	hh:mm	%	°C	p/min <sup>1)</sup>
Süntetika 40 °C	3.0	1.800	70.0	03:25	1.00	40.0	1200

1) Maksimaalne pöörlemiskiirus.

## 19. JÄÄTMEKÄITLUS

Sümboliga  tähistatud materjalid võib ringlusse suunata. Selleks viige pakendid vastavatesse konteineritesse. Aidake hoida keskkonda ja inimeste tervist ja suunake elektri- ja elektroonilised jäätmed ringlusse.

Ärge visake sümboliga  tähistatud

seadmeid muude majapidamisjäätmete hulka. Viige seade kohaliku ringluspunkti või pöörduge abi saamiseks kohalikku omavalitsusse.

**electrolux.com**

157079971-A-152024



**CE**