

beko

Pesukuivati Kasutusjuhend



B5T60236W

ET

2960314040_ET/200324.1725



ÜMBERTÖÖDELTUD JA
TAASKASUTATAV PABER

Lugupeetud klient!

Palun lugege see juhend enne toote kasutamist läbi!

Täname, et valisite Beko toote Meie eesmärgiks on, et see kõrgkvaliteetne toode, mille valmistamisel on kasutatud tipptehnoloogiat, teeniks Teid maksimaalselt tõhusalt. Enne kasutamist palun lugege see juhend ja lisadokumentatsioon täielikult läbi.

Järgige kõiki hoiatusi ja teavet. Seega saate kaitsta nii ennast kui ka oma seadet võimalike kahjude eest.

Hoidke seda kasutusjuhendit alles. Juhul kui annate seadme üle kellelegi teisele, palun andke kaasa ka see juhend.

Sümbolid ja märgid

Kasutjuhendis on kasutatud järgmisi sümboleid:



Oht, mis võib põhjustada surma või vigastusi



Lugege kasutusjuhend läbi



Oluline teave ja kasulikud näpunäited



Kuumad pinnad



Elektrilöögioht



UV-kiirgus



Põletusohu



Vastavalt rahvusvahelistele keskkonnakaitse õigusaktidele on Toote pakend valmistatud taaskasutatavatest materjalidest.



Tuleohtlik

TEATIS Oht, mis võib põhjustada varalist kahju seadmele või selle ümbrusele

Toote valmistamisel on kasutatud kaasaegset keskkonnasõbralikku tehnoloogiat.

1 Ohutusjuhised.....	5
1.1 Ettenähtud otstarve	5
1.2 Lasteturvalisus, haavatavad inimesed ja koduloomad	5
1.3 Elektriõhutus.....	6
1.4 Transpordiohutus.....	6
1.5 Paigaldusohutus.....	6
1.6 Kasutusohutus	8
1.7 Hoolduse ja puhastamise turvalisus	10
1.8 Valgustusohutus	10
2 Keskkonnajuhised.....	11
2.1 Vastavus WEEE määrustele ja jäätmekäitlus.....	11
2.2 Teave pakendi kohta.....	11
2.3 Standardvastavus- ja katseteave / EL-i vastavusdeklaratsioon.....	11
3 Teie kuivati	12
3.1 Tehnilised andmed.....	12
3.2 Üldine välimus	13
3.3 Tarnekomplekt.....	13
4 Paigaldamine	14
4.1 SaveWater toote omadused ja õige paigalduskoht.....	14
4.2 Transpordikaitsete eemaldamine.....	15
4.3 Veeühendus	15
4.4 Jalgade reguleerimine	15
4.5 Kuivati teisaldamine	15
4.6 Hoiatus müra kohta	16
4.7 Lambipirni väljavahetamine	16
5 Ettevalmistamine.....	17
5.1 Kuivatis kuivatamiseks sobiv pesu	17
5.2 Kuivatis kuivatamiseks mittesobiv pesu.....	17
5.3 Pesu ettevalmistamine kuivatamiseks	17
5.4 Mida teha energiasäästuks	17
5.5 Õige kandevõime.....	18

6 Toote kasutamine.....	19
6.1 Juhtpaneel.....	19
6.2 Sümbolid.....	19
6.3 Kuivatusmasina ettevalmistamine	19
6.4 Programmi valik ja tarbimise tabel.....	20
6.5 Abifunktsioonid.....	22
6.6 Märkusümbolid	22
6.7 Programmi käivitamine	22
6.8 Lapselukk.....	23
6.9 Programmi muutmine pärast selle käivitamist.....	23
6.10 Programmi tühistamine.....	23
6.11 Programmi lõpp.....	23
6.12 Lõhnafunktsioon.....	24
6.13 SteamCure lõhna- ja kortsumise eemaldamise funktsioon	24
7 Hooldus ja puhastus	25
7.1 ebemefiltrid (sise- ja välisfiltrid) / ukse sisepinna puhastus	25
7.2 Anduri puhastamine	26
7.3 Anduri puhastamine.....	26
8 Tõrkeotsing.....	28

1 Ohutusjuhised

See peatükk sisaldab vajalikke ohutusjuhiseid, millega vältida isiklikke vigastusi ja materiaalseid kahjustusi.

- Meie ettevõtte ei vastuta kahjustuste eest, mis võivad tekkida, kui neid juhiseid ei järgita.
- Paigaldust ja parandust võib teostada ainult volitatud teenusepakkuja.
- Kasutage ainult originaalseid varuosi ja tarvikuid.
- Ärge parandage või vahetage välja toote osasid, kui seda pole kasutusjuhendis välja toodud.
- Ärge muutke toodet.



1.1 Ettenähtud otstarve

- Seade on mõeldud ainult koduseks kasutamiseks. See ei ole mõeldud kasutamiseks ärilistel eesmärkidel.
- Seade ei ole mõeldud välitingimustes kasutamiseks.
- Ärge paigaldage ega kasutage seadet kohtades, kus see võib jäätuda ja/või puutuda kokku ilmastiku oludega. Pumbas või voolikutest jäätunud vesi võib põhjustada kahjustusi.
- Seadet tohib kasutada ainult sellise pesu kuivamiseks, mida on pestud veega ja mis on kuivatusmasina jaoks ohutu.



1.2 Lasteturvalisus, haavatavad inimesed ja koduloomad

- Toodet võivad kasutada üle 8-aastased lapsed ja füüsilise, sensoorse või vaimse puudega või puudevate kogemuste ja teadmistega isikud ainult siis, kui neid juhendatakse või kui nad on mõistnud seadme ohutu kasutamise põhimõtteid ning võimalikke kaasnevaid ohte. Lapsed ei tohi seadmega mängida. Lapsed ei tohi ilma järelevalveta seadet puhastada ega hooldada.
- Alla 3-aastaseid lapsi tuleb hoida seadmest eemal, kui nad ei ole järelevalve all.
- Elektriseadmed on lastele ja koduloomadele ohtlikud. Lapsed ja lemmikloomad ei tohi seadmega mängida, sellele ronida ega sinna siseneda.
- Hoidke seadme ust suletud ka siis, kui seda ei kasutata. Lapsed või lemmikloomad võivad end seadmesse lukustuda ja lämbuda.
- Lapsed ei tohi ilma järelevalveta seadet puhastada ega hooldada.
- Hoidke pakkematerjalid lastest eemal. Vigastuse ja lämbumise oht.
- Hoidke kõiki seadmega kasutatavaid lisaaineid lastele kättesaamatus kohas.
- Enne seadme kasutuselt kõrvaldamist lõigake toitejuhe läbi ja lammutage uks.



1.3 Elektriohutus

- Toodet ei tohi paigaldamise, hooldamise, puhastamise, parandamise ja transportimise ajal vooluvõrku ühendada.
- Kui voolujuhe on kahjustatud, siis selle peab välja vahetama volitatud teenusepakkuja, et hoida ära tekkivaid riske.
- Ärge pistke voolujuhet toote alla või toote taha. Ärge pange voolujuhtmele raskeid esemeid. Toitejuhet ei tohi kõverdada ega kinni pigistada ning see ei tohi kokku puutuda ühegi soojusallikaga.
- Ärge kasutage seadme käsitlemisel pikendusjuhet, harupesa ega adapterit.
- Seadme elektritoide ei tohi toimida välise lülitusseadme (nt taimer) kaudu ega seda tohi ühendada vooluahelasse, mida selline seade regulaarselt sisse ja välja lülitab.
- Pistikupesa peab olema lihtsasti ligipääsetav. Kui see pole võimalik, siis mehhanism, mis vastab elektrilistele nõuetele ja mis ühendab lahti kõik terminalid peakilbist (kaitse, lüliti, pealüliti, jne) peab olema paigalduse ajal saadaval.
- Ärge katsuge pistikut märgade kätega.
- Seadme vooluvõrgust lahti ühendades ärge hoidke kinni toitejuhtmest, vaid pistikust.



1.4 Transpordiohutus

- Enne transportimist ühendage toode lahti, tühjendage veepaak ja selliste olemasolul eemaldage vee äravooluühendused.
- See toode on raske, seega ärge käsitlege seda üksi.
- Võtke vajalikud ettevaatusabinõud toote mahakukkumise ja ümbermineku vastu. Ärge tabage tootega selle transportimise ajal objekte ega pillake toodet maha.
- Ärge kasutage seadme väljaulatuvaid osi (nt ust) selle liigutamiseks.
- Transportige seadet püstises asendis. Kui seda ei õnnestu püstiselt liigutada, siis transportige seda eestpoolt vaadatuna paremale küljele kallutades.



1.5 Paigaldusohutus

- Seadme paigalduseks ettevalmistamisel veenduge, et elektripaigaldis ja vee äravool on nõuetekohane. Selleks kontrollige kasutusjuhendis esitatud teavet. Kui see pole sobilik paigalduseks, siis kutsuge kvalifitseeritud elektrik ja torumees, et muuta võrgud selliseks nagu vaja. Neid toiminguid teostab klient.

- Enne seadme paigaldamist kontrollige, et selle ei esineks puudusi. Ärge paigaldage seadet, kui see on kahjustatud.
- Ärge eemaldage reguleeritavat alust.
- Pange toode tasasele kõvale pinnale ja pange see tasakaalu reguleeritavate jalgadega.
- Vahet pörandi ja seadme vahel ei tohi vähendada materjalidega nagu vaip, puit ja kleeplint. Seadme põhjas olevad ventilatsioonivad ei tohi olla vaibaga ummistatud.
- Seade tuleb paigaldada nii, et miski ei ummistaks ventilatsioonivasid.
- Paigaldage seade tolmuvaibasse keskkonda, kus on hea ventilatsioon.
- Ärge paigaldage seadet tuleohtlike ja plahvatusohtlike materjalide lähedusse ega hoidke seadme töö ajal selle läheduses tuleohtlike ja plahvatusohtlike materjale.
- Seadet ei tohi paigaldada vastu ust, lükandust, mille puhul seadme ust ei saa täielikult avada, ega hingedega ukse taha, mille puhul seadme hinged oleksid vastamisi ukse hingedega.
- Paigaldage seade sinna, kus on võimalik hõlpsasti teostada perioodilist hooldust ja puhastamist.
- Asetage seade tagaküljega seina poole (kütteseadme mudelite puhul).
- Pärast seadme paigaldamist veenduge, et tagasein ei puutuks kokku ühegi väljaulatuva osaga (veekraan, elektripistikupesa jne.).
- Asetage seade nii, et selle ja mööbli servade vahele jääks vähemalt 1 cm ruumi.
- Järgige juhendis toodud suitsulõõri ühendamise reegleid (suitsulõõri mudelite puhul).
- Väljatõmbeõhk ei tohi olla suunatud suitsulõõrisse, mida kasutatakse gaasi või muud kütust tarbivate seadmete töö käigus tekkiva suitsu väljatõmbamiseks (suitsulõõri mudelite puhul).
- Ventilatsioonivoolikut ei tohi ühendada küttekoldega ega lõõri (lõõri mudelite puhul).
- Ühendage seade maandatud pistikupessa, mis on kaitstud sobiva kaitsmega, mis vastab ettenähtud tüübile ja voolutugevusele. Laske pädeval elektrikul maandusseadmed paigaldada. Ärge kasutage seadet ilma kohalikele / riiklikele eeskirjadele vastava maanduseta.
- Pange toode maandatud pistikupessa, mis vastab pingele, voolutugevusele ja sagedusele, mis on välja toodud tüübisildil.
- Ärge pange juhet lahtisesse, katkisesse, musta, rasvasse pistikupessa või kohta, mis on pesast välja tulnud või millel on oht veega kokkupuuteks.
- Kasutada tuleb seadmega kaasas olevaid uusi voolikukomplekte. Ärge taaskasutage vanu voolikukomplekte. Ärge pikendage voolikuid.
- Seadke toitejuhe ja voolikud sedasi, et need ei tekitaks komistusriski.

- Seadme kasutamiseks pesumasina peal tuleb kahe masina vahel kasutada kinnitusvahendit. Kinnitusvahendi peab paigaldama volitatud teenindus.
- Seadme asetamisel pesumasina peale võib nende kombineeritud kaal täis panduna olla umbes 180 kg. Paigaldage seadmed tugevale põrandale, mis suudab kanda vajalikku koormust.
- Pesumasinat ei tohi kuivati peale asetada.

Pesumasina ja kuivati paigaldustabel	
Paigalduskomplekti tüüp	Sügavus (TD = kuivati, WM: pesumasin)
Plastist - 54/60cm vöõga või ilma	60cm TD --> WM \geq 50cm / 54cm TD --> WM>45cm
Plastist - 46cm koos või ilma vöõta	46cm TD --> WM \geq 54cm
Riuliga - 60cm	60cm TD --> WM \geq 50cm
Riuliga - 54cm	54cm TD --> WM>45cm



1.6 Kasutusohutus

- Kuiva pesu maksimaalne kaal enne pesemist on täpsustatud jaotises "Tehnilised andmed".
- Ärge pange pesemata esemeid kuivatisse.
- Selliste materjalidega nagu toiduõlid, atsetoon, alkohol, bensiin, petrooleum, plekieemaldajad, tärpentin, vaha või pesuvahendid määratud esemed tuleb enne kuivatusmasinaga kuivatamist pesta kuumas vees suurema koguse pesuvahendiga.
- Kui puhastamiseks kasutatakse kemikaale, ei tohi kasutada kuivatit.
- Vahukummi (vahtlateks), dušimütse, veekindlaid tekstiile, kummitugedega materjale ja riideid, vahtkummist osadega padjasid ei tohi kuivatada kuivatis.
- Juukselakki, juuksevahendi jääke või muid sarnaseid materjale sisaldavaid esemeid ei tohi kuivatada kuivatis.
- Tühjendage riiete taskud ja eemaldage sellised esemed nagu tikud ja tulemasinad.
- Kui kõiki esemeid ei saa kiiresti eemaldada ja neid ei saa paigutada kohta, kus soojus saab hajuda, ärge peatage kuivatit enne kuivatustsükli lõppu.
- Kuivati tsükli viimane etappi viiakse läbi ilma kuumutamiseteta (jahutustsükkel), tagamaks esemete temperatuuri, mis neid ei kahjusta.
- Pesupehmedajaid või samalaadseid tooteid tuleb kasutada kooskõlas pesupehmedaja juhistega.
- Ärge kasutage kuivatit ilma ebemefiltrita.
- Ärge lubage kiudude kogunemist kuivati läheduses.

- Gaasi tagasilöögi vältimiseks ruumis muid kütuseid tarvivatest seadmetest, sealhulgas lahtisest tulest, tuleb tagada asjakohane ventilatsioon (suitsulööoriga mudelite puhul).
- Ärge kasutage seadet koos kütteseadmetega, näiteks gaasikütteseadme ja korstnaga. See võib põhjustada lõõri süttimist. (suitsulööoriga mudelite puhul)
- Ärge toetuge või istuge ukse peale, kui see on avatud, seade võib ümber kukkuda.
- Ärge ronige toote peale.
- Ärge pange leegiallikat (küünlad, suitsud jne.) tootele või selle lähedusse. Ärge hoidke tuleohtlikke/plahvatusohtlikke materjale.
- Ärge puudutage pöörlevat trumlit.
- Seadme tagasein on töö ajal kuum. Ärge puudutage seadme tagakülge kuivatamise ajal ega pärast kuivatamise lõppu. (Küttekehaga mudelite puhul)
- Ärge programmi kestel pesu lisamisel või eemaldamisel trumli sisepinda puudutage. Trumli pind on kuum.
- Ärge vajutage nuppe teravate esemetega, nagu kahvlid, noad, küüned jne.
- Ärge kasutage rikkis või kahjustatud toodet. Eemaldage seade vooluvõrgust (või lülitage ühendatud kaitselüliti välja) ja helistage volitatud teenindusse.
- Tõmmake seade välja, kui see pole kasutuses.
- Ärge jätke kuivatit vihma kätte või väga märgadesse kohtadesse.



1.7 Hoolduse ja puhastamise turvalisus

- Ärge kunagi peske seadet seda veega pihustades või sellele vett valades. Ärge kasutage seadme puhastamiseks survepuhastit, aurupuhastit, voolikut või survepüstolit.
- Ärge kasutage toote puhastamiseks teravaid või abrasiivseid tööriistu.
- Ärge kasutage seadme puhastamiseks materjale nagu kodused puhastusvedelikud, seep, pesuvahendid, gaas, bensiin, alkohol, vaha jne.
- Ebemefiltrit tuleb korrapäraselt puhastada. Pärast iga kuivatustsükli puhastage kiudfilter ja ukse sisepind.
- Eemaldage tolmuimejaga kiud, mis on kogunenud aurusti (asub filtrisahtli taga) ribidele. Saate puhastada käsitsi, tingimusel, et kannate kaitsekindaid. Ärge proovige paljaste kätega puhastada. Aurusti labad võivad teie käsi kahjustada. (Soojuspumbaga toodete puhul)
- Tule- ja plahvatusohu tõttu ärge kasutage andurite puhastamiseks lahuseid, puhastusvahendeid, terasvilla või sarnaseid materjale ja tööriistu.
- Puhastage lõõri. (suitsulõõriga mudelite puhul)
- Ärge jooge kondenseeritud vett.



1.8 Valgustusohutus

- Võtke ühendust volitatud teenindusega, kui Teil on vaja vahetada valgustuseks kasutatav LED/pirn (valgustusega toodete puhul).

2 Keskkonnajuhised

2.1 Vastavus WEEE määrustele ja jäätmekäitus



See toode ei sisalda ohtlikke ja keelatud materjale, mis on märgitud Türgi Vabariigi keskkonna- ja linnastamisministeeriumi avaldatud elektri- ja elektroonikaseadmete jäätmete kontrollimise määruses. Vastab WEEE määrustele. See toode on valmistatud ümbertöödeldavatest ja taaskasutatavatest kvaliteetsetest osadest ja materjalidest.

Seega, ärge kõrvaldage seda toodet selle kasuliku eluea lõpul koos olmejäätmetega.

Viige see elektrooniliste ja elektriliste seadmete kogumispunkti. Uurige nende kogumispunktide kohta kohaliku omavalitsuse käest. Keskkonna ja loodusressursside säästmiseks viige kasutatud toode jäätmekäitlusesse.



R290 on tuleohtlik külmutusaine. Veenduge, et torustik ja süsteem ei oleks käsitlemise või transpordi ajal saanud vigastada.

Hoidke seadet soojusallikatest eemal, muidu võib see kahjustuse korral süttida.

Ärge visake toodet hävitamiseks lõkkesse.

2.2 Teave pakendi kohta

Vastavalt rahvusvahelistele keskkonnakaitse õigusaktidele on Toote pakend valmistatud taaskasutatavatest materjalidest. Ärge visake pakendit minema koos olmejäätmete või muude jäätmetega. Viige see ettenähtud kogumispunkti, mis on kohalike omavalitsuste poolt määratud.

2.3 Standardvastavus- ja katseteave / EL-i vastavusdeklaratsioon



Antud seadme arendus-, tootmis- ja müügifaase viiakse läbi vastavalt ohutusreeglitele, mis on sätestatud kõigis Euroopa Liidu seotud juhistes.

3 Teie kuivati

3.1 Tehnilised andmed

ET

Kõrgus (reguleeritav)	84,6 cm / 86,6 cm*
Laius	59,8 cm
Sügavus	60,5 cm
Mahutavus (maksimaalne)	10 kg**
Netokaal (\pm %10)	44 kg
Pinge	Vt andmesilt***
Nominaalne sisendvõimsus	
Mudeli kood	

* Minimaalne kõrgus: Kõrgus, kui reguleeritav alus on suletud.

Maksimaalne kõrgus: Kõrgus, kui reguleeritav alus on avatud maksimaalsele kõrgusele.

** Kuiva pesu kaal enne pesemist.

*** Andmesilt on kuivati ukse all.



Kuivati kvaliteedi tõstmiseks võib tootja tehnilisi näitajaid muuta ilma ette teatamata. Selles kasutusjuhendis esitatud joonised on skemaatilised ja ei pruugi Teie seadmega täpselt kokku tulla.

Kuivati või sellega kaasas olevates dokumentides esitatud väärtused on laboratoorsed tulemused, mis vastavad asjaomastele standarditele. Need väärtused võivad erineda sõltuvalt kasutusest ja ümbritsevatest tingimustest.

3.2 Üldine välivisus

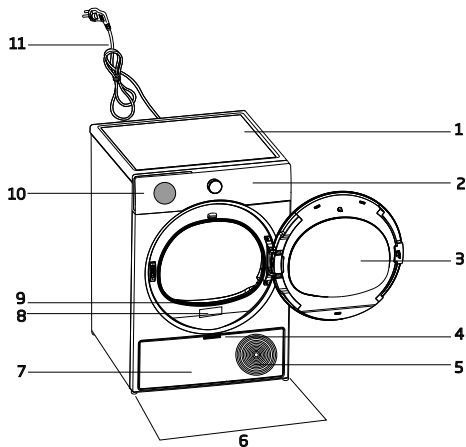

1. Ülemine paneel
2. Juhtpaneel
3. Laadimisuks
4. Ilukilbi käepide
5. Ventilatsiooniavad
6. Reguleeritavad jalad
7. Ilukilp
8. Nimeplaat
9. Ebemefilter
10. Veetaseme mõõteklaas
11. Voolujuhe

3.3 Tarnekomplekt

	1. Vee väljalaskevoolik*		6. Vee täitekork*
	2. Filtrisahtli tagavara käsn*		7. Puhas vesi*
	3. Kasutusjuhend		8. Lõhnaaine kapslite rühm*
	4. Kuivatamiskorv*		9. Hari*
	5. Kuivatamiskorvi kasutusjuhend*		10. Filtri materjal*

*Võimalik - ei pruugi komplektis sisalduda, sõltub mudelist.

4 Paigaldamine

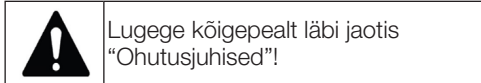

Enne lähima volitatud teenindusega konsulteerimist kuivati paigaldamiseks tutvuge kasutusjuhendis toodud teabega ja veenduge, et elektri- ja veevarustus vastab nõuetele. Kui see nii pole, kutsuge elektrik ja torulukksepp, et ühendused saaks nõuetekohaselt teostatud.

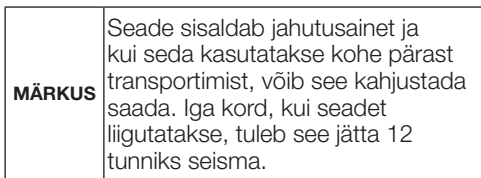
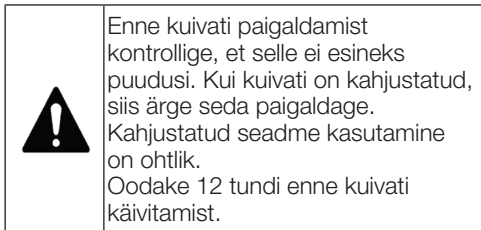
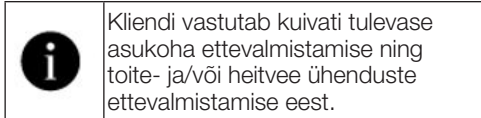

4.1 SaveWater toote omadused ja õige paigalduskoht

- **SaveWater**-funktsiooni saab kasutada ainult pärast SaveWateriga ühilduvate pesumasinate paigaldamist.
- **SaveWater**-toodet on fikseeritud veepaak ja neid ei saa paagist välja võtta.
- **SaveWater**-toodet on masinad, mis säästavad kuni 10% vett, kasutades pesumasinas kuivati poolt kogutud vett.
- **SaveWater**-toodet on masinad, mis võimaldavad teil näha oma paaki kogunenud vett tuleklaasi akna abil.
- Kui soovite kasutada funktsiooni **SaveWater**, pöörake tähelepanu järgmisele;
- Kuivati tuleb paigaldada pesumasinale virnastuskomplekti abil ning teha kuivati paagi ja pesumasina klapi ühendused.

- Kõigepealt asetage oma uus kuivati pesumasina kohale, kasutades virnastuskomplekti. Seejärel avage esijalad 5 mm võrra, et masinat tasakaalustada. Lõpuks veenduge, et kõik on turvaline, ja lõpetage paigaldus.

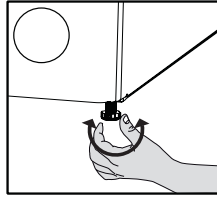

- Kui te ei soovi kasutada funktsiooni **SaveWater**, pöörake tähelepanu järgmisele;
- Kuivati tuleb paigaldada stabiilsele, tasasele pinnale ja seda tuleb kasutada koos otsese äravoolu funktsiooniga (leheküljed 16 - 4.3).
- Kuivati on raske. Ärge seda üksinda liigutage.
- Kasutage seadet tolmuvabas keskkonnas, kus on hea ventilatsioon.
- Vahet põranda ja kuivati vahel ei tohi vähendada materjalidega nagu vaip, puit ja kleepebemed.
- Ärge kuivati ventilatsiooniväändid ummistage.
- Kuivati paigalduskoha läheduses ei tohi olla lukustatavaid ukseid, lükkanduid ega hingedega ukseid, mis võiksid blokeerida ukse avamist.
- Peale kuivati paigaldamist peavad ühendused jääma stabiilseks. Pärast kuivati paigaldamist veenduge, et tagasein ei puutuks kokku ühegi väljaulatava osaga (veekraan, elektripistikupesa jne.).
- Asetage kuivati nii, et selle ja mööbli servade vahele jääks vähemalt 1 cm ruumi.
- Teie kuivatusmasin sobib kasutamiseks vahemikus +5°C kuni +35°C. Kui kuivatusmasinat kasutatakse väljaspool seda temperatuurivahemikku, võib selle töö kahjustada ja see võib saada kahjustada.
- Kuivati ei tohi paigutada tagaküljega vastu seina.

	Ärge asetage kuivatit toitejuhtmele!
---	--------------------------------------

*** Kui teie toode ei sisalda R290 ainet, ignoreerige alljärgnevat hoiatust**

	Toode sisaldab R290 külmutusainet.* R290 on keskkonnasõbralik, kuid tulehtlik külmutusaine.* Veenduge, et kuivati õhusissevoolu ava oleks avatud ja hästi ventileeritud.* Hoidke seadmest lahtine tuli eemal.*
--	---

4.2 Transpordikaitsete eemaldamine

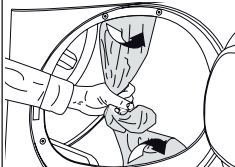
	
	Enne seadme kasutuselevõttu eemaldage transpordikaitsemed .

MÄRKUS	Ärge jätke trumliste lisatarvikuid ega transpordikaitsemeid.
---------------	--

4.3 Veeühendus

Kui te ei soovi kasutada funktsiooni Savewater, võite kasutada otsetühendamise funktsiooni, järgides alljärgnevat samme.

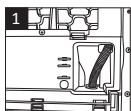
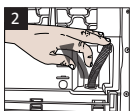
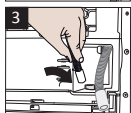
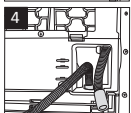
		1-2 Eemaldage voolik kuivati tagant. Selleks tõmmake seda käsitsi sealt, kus see on kinnitatud. Ärge vooliku eemaldamiseks tööriistu kasutage.
		
3 Sisestage kuivatiga kaasas oleva vee väljavooluvooliku üks ots sinna, kust olete kuivati vooliku eemaldanud.		
4 Kinnitage vee äravooluvooliku teine ots otse heitvee äravoolu või valamü külge.		

MÄRKUS	Vee väljalaskevoolik peab olema kinnitatud maksimaalselt 80 cm kõrgusele. Veenduge, et vee väljavooluvoolik ei saaks vee äravooluava ja kuivati vahel kõverdada, kokku suruda või pigistada. Voolikut ei tohi oma asukohast lahti ühendada. Lekkinud vesi võib tekitada kahju. Ärge pikendage vee äravooluvoolikut. Kontrollige, kas vee vooluhulk on piisav. Äravoolutorustik ei tohi olla suletud ega ummistunud.
---------------	---

	Kui Teie seadmega on kaasas lisatarvikute komplekt, vaadake üksikasjalikke juhiseid.
---	--

4.4 Jalgade reguleerimine



	Kuni kuivati seisab ühtlaselt ja kindlalt, reguleerige jalgu. Selleks keerake neid vasakule ja paremale.
---	--

4.5 Kuivati teisaldamine

- Laske vesi kuivatist täielikult välja.
- Kui seade on ühendatud otsese äravooluga, eemaldage voolikuühendused.

	Soovitav on kuivatit teisaldada püstises asendis. Vastasel juhul kallutage seda eestpoolt vaadatuna paremale poole ja teisaldage seda. Oodake 12 tundi enne kuivati käivitamist.
---	--

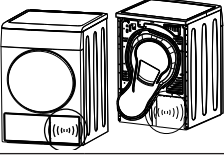
4.6 Hoiatus müra kohta

	
	Seadme töötamise ajal võib kompressorist aeg-ajalt kostuda metallist müra, see on normaalne.
	Seadme kasutamisel pumbatakse kogunenud vett veepaaki. Selle toimumingu ajal on tavaline, et seadmest kostub pumpamisheli.

4.7 Lambipirni väljavahetamine

Kui Teie kuivati on varustatud

trummelvalgustiga;

Pöörduge volitatud teeninduse poole, et vahetada kuivati valgustamiseks kasutatav lamp/LED välja. Selle seadme pirn ei sobi koduseks valgustuseks. See lamp on mõeldud pesu turvaliseks laadimiseks kuivatisse. Selles seadmes kasutatavad lambid taluvad raskeid tingimusi, näiteks temperatuuri üle 50 °C.

5 Ettevalmistamine

	Lugege kõigepealt läbi jaotis "Ohutusjuhised"!
--	--

5.1 Kuivatis kuivatamiseks sobiv pesu

MÄRKUS	Pesu, mis ei ole kuivati jaoks ohutu, võib kuivatamise ajal kahjustada seadet ja pesu. Järgige kuivatatava pesu etiketidel olevaid juhiseid. Kuivatage ainult sellist pesu, mille etiketile on kirjutatud "sobib kuivatis kuivatamiseks".
---------------	---



5.2 Kuivatis kuivatamiseks mittesobiv pesu

MÄRKUS	Metalltugedega aluspesu ei tohi kuivatada kuivatis. Kui need metalloed vabanevad ja rebenevad rõivastest, võivad need masinat kahjustada. Õrna tikandiga tekstiili, puuvillaseid ja siidist rõivaid, õrnadest ja väärtuslikest tekstiilidest valmistatud rõivaid, mittehingavaid rõivaid ja tüllkardinaid ei tohi kuivatada kuivatis.
---------------	---

5.3 Pesu ettevalmistamine kuivatamiseks

MÄRKUS	Sellised esemed nagu mündid, metalloosad, nõelad, naelad, kruvid, kivid jne võivad kahjustada toote trumlit või põhjustada probleeme seadme töös. Seetõttu kontrollige kogu pesu, mida seadmesse laaditakse. Kuivatage pesu, millel on metallist tarvikud, näiteks tõmblukud, keerates need pahupidi. Sulgege tõmblukud, konksud ja klambrid, nõõpige katete nõõbid kinni, siduge tekstiilirihmad ja põllepaelad.
---------------	---

5.4 Mida teha energiasäästuks

- Kasutage pesu pestes võimalikult kõrget väänamisastet. Seega saate vähendada kuivatusperioodi ja vähendada energiatarbimist. Sorteeri pesu selle tüübi ja paksuse järgi. Kuivatage sama tüüpi pesu koos. Näiteks õhukesed kõõgiritikuid ja lauainad kuivad kiiremini kui paksud vanniliinad.
- Programmi valikul järgige kasutusjuhendit.
- Kuivatamise ajal ärge avage ust, kui see ei ole vajalik. Kui Teil tuleb üks siiski avada, siis ärge seda pikka aega lahti hoidke.
- Ärge kuivati töötamise ajal märga pesu lisage.
- Puhastage ebemefiltrit enne või pärast igit kasutuskorda.
- Kondensaatoriga mudelite puhul puhastage kondensaatorit kindlasti vähemalt kord kuus või pärast iga 30 kuivatuskorda.
- Veenduge, et filtrid oleksid puhtad. Üksikasjalikumaid andmeid leiate jaotisest „Hooldus ja puhastus“.
- Suitsulõõriga mudelite puhul järgige juhistes toodud suitsulõõriga ühendamise eeskirju ja puhastage suitsulõõri.
- Kuivatamise ajal ventileerige korralikult ruumi, kus kuivati asub.
- Soojuspumbaga mudelite puhul kontrollige kondensaatorit vähemalt iga 6 kuu tagant ja puhastage seda, kui see on määrdunud.

- Kui kasutate keskkonnasõbralikku filtrit, ei ole vaja filtrit pärast iga tsükli puhastada. Kui ekraanil põleb keskkonnasõbralik ikoon, vahetage filtri materjal välja.

5.5 Õige kandevõime

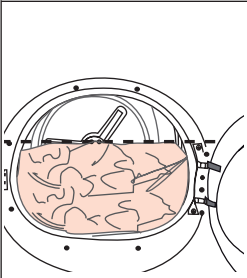
MÄRKUS	
	<p>Kui seadmes olev pesu ületab maksimaalset koormust, ei pruugi masin toimida ettenähtud viisil ja võib põhjustada varalist kahju või kahjustada saada. Järgige iga programmi puhul maksimaalset koormust.</p>

Allpool esitatud väärtused on toodud näidetena.

Pesu	Ligikaudne kaal (grammides)*	Pesu	Ligikaudne kaal (grammides)*
Puuvillane voodipesu (kahekohaline)	1500	Puuvillane kleit	500
Voodipesu (ühekohaline)	1000	Kleit	350
Voodilina (kahekohaline)	500	Teksased	700
Voodilina (ühekohaline)	350	Taskurätikud (10 tk)	100
Suur laudlina	700	T-särk	125
Väike laudlina	250	Pluus	150
Salvrätik	100	Puuvillane särk	300
Vannilina	700	Särgid	200
Käterätik	350		

* Kuiva pesu kaal enne pesemist.

6 Toote kasutamine

6.1 Juhtpaneel

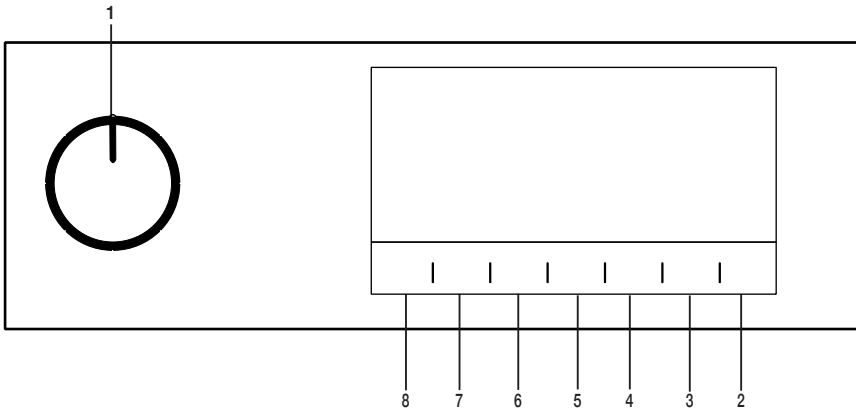

- 1. Toitenupp / programmi valikunupp.
- 2. Start/ooterežiimi nupp.
- 3. Lõpuaja seadennupp
- 4. Taimeriga programmi valikunupp.
- 5. Madala temperatuuri valikunupp.
- 6. Hoiatava helisignaali ja lapseluku valikunupp.
- 7. Kortsumise vältimise valikunupp / trumli valgustuse nupp.
- 8. Kuivatuse taseme valits.

6.2 Sümbolid

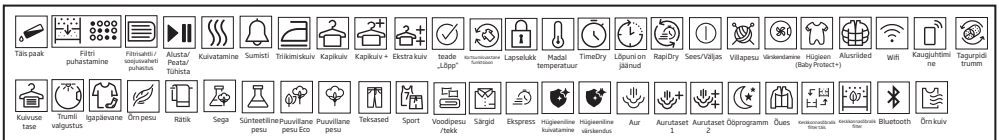

6.3 Kuivatusmasina ettevalmistamine

- Ühendage kuivatusmasin vooluvõrku.
- Avage laadimisuks.
- Asetage pesu kuivatusmasinasse. Ärge pressige masinasse liiga palju pesu.
- Lükake laadimisuks kinni.

MÄRKUS



Veenduge, et pesu ei ole jäänud laadimisuksesse vahele. Ärge sulgege ust jõuga.

- Kui valite sisse- ja väljalülitusnupu / programmi valimise nupu abil programmi, lülitub masin sisse.

Programmi valimine sisse- ja väljalülitusnupu / programmivalitsa abil ei tähenda, et programm on käivitatud. Vajutage programmiga alustamiseks käivitus-/ooterežiimi nuppu.

6.4 Programmi valik ja tarbimise tabel

ET				
Programmid	Programmi kirjeldus	Kogus (kg)	Tsentrifugimise kiirus (p/min.)	Kuivatamise kestus (minutti)
Puuvill	Selle tsükliga saate kuivatada oma kuumuskindlat puuvillast pesu. Valida tuleks kuivatamise säte, mis on sobiv kuivatava pesu paksusele ja soovitud kuivuse tasemele.	10	1000	250
Puvill Ökonoomne	Tavalist ühekihilist puuvillast pesu kuivatatakse võimalikult säästlikult.	10	1000	239
Puuvill, triikimiskuiiv	Tavalist ühekihilist puuvillast pesu, mida hiljem triigitakse, kuivatatakse nii, et riideesemed jäävad triikimise hõlbustamiseks pisut niiskeks.	10	1000	179
Süntheetiline pesu	Selle tsükli abil saate kuivatada kogu sünteetilist pesu. Valida tuleks kuivatamise säte, mis on sobiv kuivatava pesu paksusele ja soovitud kuivusastmele.	4	800	70
Sega	Kasutage seda programmi värvi mitteandva sünteetilise ja puuvillase pesu koos kuivatamiseks. Spordi ja fitness riideid saab kuivatada sele programiga.	4	1000	115
Villane pesu	Kasutage seda programmi sellise villase pesu (nt kampsunite) kuivatamiseks, mida on eelnevalt vastavalt juhistele pestud. Soovitame eemaldada pesu kuivatist kohe, kui programm lõpeb.	1,5	600	148
Ööprogramm (vaikne)	Selle programmi määratase on kõige madalam. Selle programmiga saad kuivatada vaikselt puuvilla või sünteilisest kangast riideid.	10	1000	240
Õrn pesu	Selle programmiga saab madalal temperatuuril kuivatada õrnu ja käsitsipesu sümboliga tähistatud pesuesemeid (siidpluusid, õhuke aluspesu jms).	2	1200	50
Taimeriga programmid / Steamcure	Soovitud kuivuse taseme saavutamiseks madalal temperatuuril saate valida aegseadistusega programme vahemikus 10–160 minutit. Selle programmiga töötab trummelkuiivati kogu seadistatud aja pesu kuivusest sõltumata. Aurulahus on värskendusfunktsioon, mille eesmärgiks on aidata vähekanatud kuiva pesu triikimisel ja vähendada õhu kaudu levivad lõhnad (sigareti-, toidulõhn jne).	-	-	-
Teksased	Selle programmiga saab kuivatada teksasriidest pükse, seelikuid, pluuse ja jakke.	4	1200	130

Vabaaeg/Sport (GoreTex)	Kasuta sünteetilisest, puuvilla- või segukangast riiete kuivatamiseks või veekindlate toodete nt. spetsiaalsed joped, vihmajoped jne. kuivatamiseks. Enne kuivatamist pöörake riided pahempidi.	2	1000	135
Voodiriided/Sulg	Saate kuivatada sule- või fiibertäidisega tekstiile, millel on kuivatamine infosildil lubatud. Sate kuivatada suuri tekke, patju või mantleid ühe suure esemena. Mantleid ja teksapükse kuivatage pahempidi pööratult.	-	800	165
Särgid	Kuivatab päevasärke tundlikumal viisil, tekitab vähem kortse ja hõlbustab triikimist.	1,5	1200	50
Xpress	Kasuta seda programmi, et saada 2 särki triikimiseks valmis	0,5	1200	30
Hügieeniline kuivatamine	See on programm, mille abil saate oma pestud tooteid kuivatada, kui soovite kõrgemat hügieeni taset (beebiriided, aluspesu, saunalinad jne). Tänu kuumutamisele tagab see kõrget hügieenitaset Teie tekstiiliesemetele.	5	800	200
Hügieeniline värskendus	Saate seda programmi kasutada oma kuivade rõivaste ja pesu jaoks, kui soovite need puhastada ilma neid pesemata. Tänu kuumutamisele tagab see kõrget hügieenitaset Teie tekstiiliesemetele.	1,5	-	120
Energiaatarve				
Programmid	Kogus (kg)	Tsentrifuugimise kiirus (p/min.)	Ligikaudne jääknisikus	Energiaatarve kWh
Puvill Ökonoomne*	10	1000	60%	2,45
Puuvill, triikimiskuiiv	10	1000	60%	2,15
Sünteetika, kapikuiiv	4	800	40%	0,70
	„Puvill Ökonoomne“ programm on standardne kuivatusprogramm, seda nii täis kui osaliselt täidetud seadme puhul. Siltide ja juhendite kohaselt on see programm sobilik tavapärase niiske puuvillapesu kuivatamiseks ning see on kõrge energiasäästlikum programm puuvillale.			
	Kui kuivatate0 regulaarselt programmiga Puuvill 10 kg maksimumkogust, soovime ühendada äravoolutoru, et kuivati ei peatuks keset tsükliit paagi tühjendamiseks (vt jaotist „Äravooluga ühendamine“).			

* : Energiamärgise standardiprogramm EN 61121. Tabeli väärtused on määratud vastavalt standardile EN 61121. Tarbimise väärtused võivad erineda tabeli väärtustest. Seda sõltuvalt pesu tüübist, väänamiskiirusest, keskkonnatingimustest ja elektri pingemuutusest.



Allergy UK on Briti Allergia Sihtasutuse kaubamärk. Heakskiidu pitser on loodud selleks, et orienteerida inimesi, kes soovivad kinnitust, et toode vähendab oluliselt allergeenide hulka keskkonnas, kus on allergilisi inimesi, või et toode piirab/vähendab/kõrvaldab allergeene. Selle eesmärk on tõendada, et tooteid on mõõdetavate tulemuste saamiseks teaduslikult katsetatud või analüüsitud.

6.5 Abifunktsioonid

Kuivuse tase

Kuivatustaseme nuppu kasutatakse soovitud kuivuse saavutamiseks. Sellest valikust võib sõltuda ka programmi aeg.



Selle funktsiooni saab aktiveerida ainult enne programmi algust.

Kortsumise vältimine

Kortsumise vältimise funktsiooni saab sisse ja välja lülitada, vajutades kortsude vältimise nuppu. Kui Te ei võta pesu kohe pärast programmi lõppu välja, võite kasutada pesu kortsumise vältimiseks kortsumise vältimise funktsiooni.

Hoiatav helisignaal

Kuivati teeb programmi lõppedes helihoiatusi. Kui Te ei soovi hoiatavat helisignaali, vajutage nuppu „Hoiatav helisignaal“. Helisignaalinupu vajutamisel kustub tuli ja programmi lõppedes signaal ei kosta.



Saate valida selle funktsiooni enne või pärast programmi algust.

Madal temperatuur

Selle funktsiooni saab aktiveerida ainult enne programmi algust. Selle funktsiooni saate aktiveerida, kui soovite oma pesu madalamal temperatuuril kuivatada. Pärast aktiveerimist on programmi kestus pikem.

Lõppaeg

Lõpu edasilükkamise funktsiooniga saate lükata programmi lõppu edasi kuni 24 tundi.

1. Avage laadimisuku ja pange pesu masinasse.
2. Valige kuivatamise programm.

3. Vajutage lõpuaja valikunuppu ja valige soovitud viivitusaeg. Süttib lõppaja sümbol. (Nuppu vajutades ja all hoides liigub lõppaeg lõputult edasi.)
4. Vajutage start/ooterežiim nuppu. Algab lõppaja pöördloendus. Kuvatava aja keskel vilgub eraldaja “:”.



Lõpuaja jooksul saate pesu lisada või eemaldada. Kuvatud aeg on tavapärase kuivatusaaja ja lõpuaja summa. Pöördloenduse lõpus lülitub lõppaja LED-tuli välja, kuivatamine algab ja süttib kuivatamise LED-tuli.

Lõpuaja muutmine

Kui soovite pöördloenduse ajal edasilükkamise aega muuta, siis:

Pange programm pausile ja pöörake sisse/välja/programmivaliku nuppu ning tühistage programm. Valige soovitud programm ja korrake lõppaja määramise protsessi.

Lõpuaja funktsiooni tühistamine

Kui soovite lõpuaja pöördloenduse tühistada ja programmi kohe käivitada, siis:

Pange programm pausile ja pöörake sisse/välja/programmivaliku nuppu ning tühistage programm. Valige soovitud programm ja vajutage „Start/Pause“ nuppu.

Trumli valgustus

Selle nupu vajutamisel saate trumli valgustust sisse ja välja lülitada. Tuli süttib nupu vajutamisel ja kustub teatud aja möödudes.

6.6 Märkusümbolid



Hoiatustuled võivad kuivati mudelist olenevalt erineda.

Filtri puhastamine

Programmi lõpetamisel süttib filtri puhastamise hoiatustuli.

Filtri sahtli/soojusvaheti puhastamine

Kui filtri sahtel vajab puhastamist, siis tuletab seda meelde vilkuv hoiatussümbol.

6.7 Programmi käivitamine

Vajutage programmiga alustamiseks start/ooterežiim nupule.

Käivitus-t/ooterežiimi ja kuivatamise hoiatustuled süttivad ja annavad märku programmi algusest.

6.8 Lapselukk

Masinal on lapselukk, tänu millele nuppudele vajutamine programmi kulgemist ei mõjuta. Kui lapselukk on sisse lülitatud, on kõik paneeli nupud inaktiivsed, välja arvatud sisse- ja väljalülitusnupp / programmivalits. Lapseluku deaktiveerimiseks vajutage 3 sekundiks hoiatava helisignaali nuppu. Lapselukk tuleb deaktiveerida, kui soovite alustada uue programmiga, peale praeguse programmi lõppemist, või kui soovite sekkuda praeguse programmi tegevusse. Lapseluku deaktiveerimiseks hoidke samu nuppe uuesti 3 sekundit all.



Kui lapselukk on sisse lülitatud, ilmub näidikule lapseluku märgusümbol.

Kui lapselukk on sisse lülitatud:

Kui kuivatusemasin töötab või on ooterežiimis, ei muutu märgutuled vastavalt programmivalitsa asendile.



Kui kuivati töötab ja lapselukk on aktiivne, siis kui programmi valikunuppu keerata, kostub kahekordne piiksuv heli. Kui lapselukk deaktiveeritakse enne programmi valikunupu keeramist algasendisse, siis programm lõpetatakse, kuna programm valikunuppu on keeratud.

6.9 Programmi muutmine pärast selle käivitamist

Saate pesu kuivatuseprogrammi muuta ka pärast masina töö algust.

- Näiteks pange programm pausile ja pöörake Sisse/Välja/Programmivaliku nuppu, et valida lisakuivatuseprogramm, et valida Lisakuivatuseprogramm triikimiskuiva asemel.
- Vajutage programmiga alustamiseks start/ooterežiim nupule.

Pesu lisamine või eemaldamine ooterežiimis

Kui soovite pesu lisada/eemaldada pärast kuivatuseprogrammi algust:

- vajutage nupule start/ooterežiim, et masin läheks ooterežiimile. Kuivatamine peatub.
- Avage ooterežiimil oleva seadme laadimiseks ja sulgege see pärast pesu lisamist või eemaldamist.

- Vajutage programmiga alustamiseks start/ooterežiim nupule.



Kui lisate pesu kuivatamisprotsessi kestel, siis juba kuivatis olev ja kuivatatud pesu seguneb märja pesuga ja pesu võib pärast programmi lõppemist olla niiske. Pesu saab kuivatamise ajal eemaldada või lisada piiramatul arvul kordadel. See aga katkestab pidevalt kuivatamisprotsessi ja pikendab programmi kestvust ning võib kasvada ka energiakulu. Seega on soovitatav lisada pesu enne programmi algust. Kui valite programmi valitsaga uue programmi masina ooterežiimis olemise ajal, katkestatakse töötav programm.



Ärge programmi kestel pesu lisamisel või eemaldamisel trumli sisepinda puudutage. Trumli pind on kuum.

6.10 Programmi tühistamine

Kui soovite mingil põhjusel pärast kuivati käivitumist programmi tühistada ja kuivatamise lõpetada, siis pange programm pausile ja vajutage sisse- ja väljalülitusnuppu/programmivalitsat ja programm tühistatakse.



Kui katkestate masina töö keset programmi, on masina sisemus väga tuline, seega tuleb jahutamiseks kasutada värskendamise programmi.

6.11 Programmi lõpp

Kui programm lõpeb, süttivad lõpu-/kortsumise vältimise ja kiudfiltri puhastamise LED-tuled programmi järelindikaatoril. Saate avada laadimiseks ja kuivati on taas kasutusvalmis. Kuivati väljalülitamiseks keerake sisse- ja väljalülitusnupp / programmivalits asendisse Sees/Väljas.



Kui kortsumise vältimise programm on sees ja pesu ei eemaldata pärast programmi lõppu, aktiveeritakse 2 tunniks kortside vältimiseks kortsumise vältimise programm. See trummeldab pesu 10-minutiliste intervallidega ja takistab pesu kortsumist.

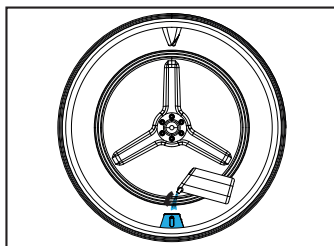

Lisandeid või katlakivieemaldajaid ei tohi kasutada.
Ei tohi kasutada kemikaale, mida saab lahustada vedelate kemikaalide ja vedelikega.

6.12 Lõhnafunktsioon

Kui Teie kuivatil on lõhnafunktsioon, lugege selle funktsiooni kasutamiseks ProScenti kasutusjuhendit.

6.13 SteamCure lõhna- ja kortsumise eemaldamise funktsioon

SteamCure on värskendav funktsioon, mis aitab triikida väga vähe kantud kuivi riideid ja mille eesmärk on vähendada õhus levivaid (sigarettide, toidu jms) lõhnu.

Soovitav on riideid pesta, et eemaldada neisse imenduvad lõhnad, nagu parfüümid, deodorandid ja higi.

Ärge kuivatage tooteid, mis sisaldavad teravaid või kõvasid tarvikuid ja nahka.

Veepaagi täitmine

1 sinine tiib masinas teostab pesu kastmise protsessi.

Kui tiib on üleval, võite käsitsi keerata trummi alumisse asendisse ja lisada vett.

Enne Steamcure programmi kasutamist peab vesi veepaagis olema maksimaalsel tasemel.

Vett tuleb käsitsi tiivasse lisada.

Kortsumise ennetamiseks tuleks kasutada kraani- või joogivett.

Mõned tilgad vett, mis võivad tiiva täitmisel üle voolata, ei tekita mingeid probleeme.

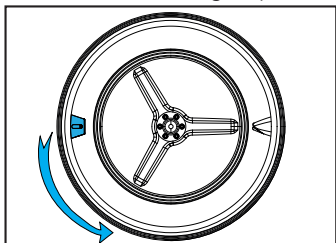

Programmi käivitamine

Tiib tuleb viia alumisse asendisse ja täita veega täiteanuma abil kuni tähistatud piirini. Tuleb valida SteamCure programm.

Programmi valimisel kuvatakse ekraanil kestuseks 10 minutit. Ajaprogramm saab seada soovitud kestusele, vajutades valikunuppu ja Start/ooterežiimi nuppu.

Tõhusaks lõhna eemaldamiseks

on soovitatav kuivatada 1-6 kuiva riidetükki 50 minuti jooksul.

See funktsioon ei puhasta riideid, vaid vähendab lõhnu ja kortsumist ning võimaldab neid uuesti kanda.

7 Hooldus ja puhastus



Lugege kõigepealt läbi jaotis
"Ohutusjuhised"!

7.1 ebemefiltrid (sise- ja välisfiltrid) / ukse sisepinna puhastus

Kuivatuse ajal eraldunud juukseid ja kiude
kogub ebemefilter.



Pärast iga kuivatustsükli
puhastage ebemefilter ja ukse
sisepind.

MÄRKUS

Teie kuivatil on 2 ebemefiltrit,
millest üks on paigutatud teise
sisse. Ärge kasutage seadet ilma
ebemefiltrideta.

Kiudfiltrit puhastamiseks:

- Avage laadimisüks.
- Hoidke kaheosalisest ebemefiltrit esimest
osa kinni (sisefilter) ja eemaldage see,
tõmmates seda ülespoole.

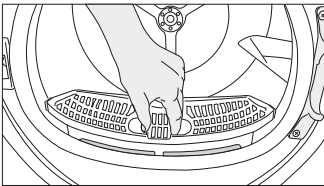

- Eemaldage teine osa (välisfilter), tõmmates
seda ülespoole.

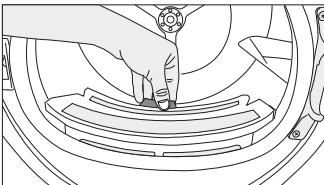

Juukseid, kiude ja villapallid ei
tohi kukkuda pesse, kuhu on
paigaldatud filtrid.

- Avage mõlemad ebemefiltrid (välmine ja
sisemine) ja eemaldage ebemed käega või
õhupuhasti harjaga. Filtritest saab juukseid
eemaldada tolmuimejaga.

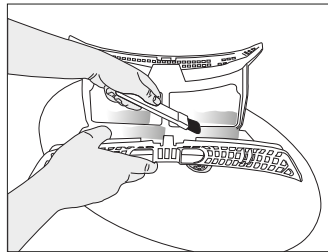
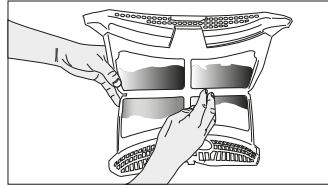
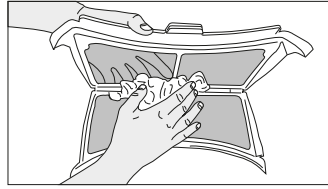

- Puhastage mõlemad filtrid vee all kiudude
kogunemise suhtes vastas poolel või
pehme harjaga. Kuivatage filter enne tagasi
panemist.

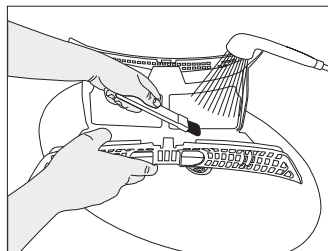
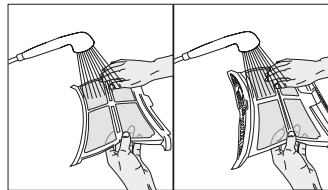

- Pange ebemefiltrid teineteise peale ja pange need tagasi oma kohale.

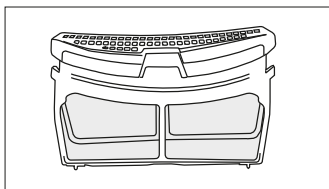

- Puhastage ukse sisepinda ja tihendit pehme niiske lapiga või õhusuunaja harjaga.

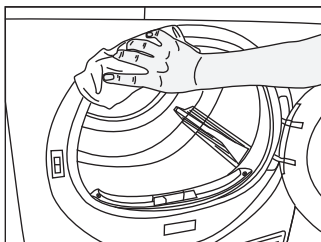
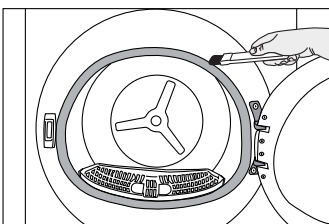
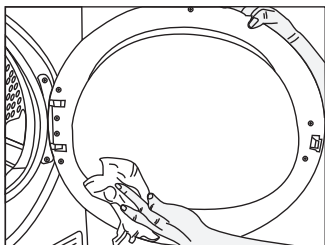

7.2 Anduri puhastamine

Kuivati on varustatud niiskusanduritega, mis tuvastavad, kas pesu on kuiv.

Andurite puhastamiseks:

Avage kuivati uks.

Kui masin on kuivatamise tõttu kuum, oodake, kuni see jahtub.

Puhastage andurite metallpindu äädikas niisutatud pehme lapiga ja pühkige need kuivaks.

	Puhastage andurite metallpindu 4 korda aastas. Ärge kasutage andurite metallpindade puhastamiseks metallist tööriistu.
--	---

	Tule- ja plahvatusohtu tõttu ärge kasutage andurite puhastamiseks lahuseid, puhastusvahendeid või sarnaseid tööriistu.
--	--

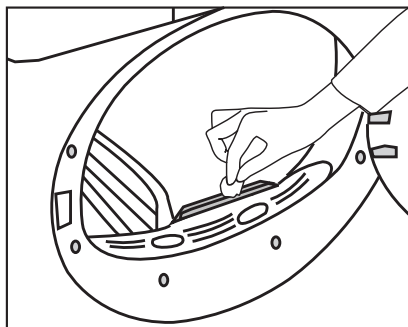

7.3 Anduri puhastamine

Juuksed ja ebemed, mida ebemefilter ei kogu, kogunevad kondensaatori metallpinnale õhusuunaja taga. Seda ebemed tuleb regulaarselt eemaldada.

Kui vilgub kondensaatori puhastamise ikoon, kontrollige metallpinda. Kui seal on ebemed olemas, puhastage see. Seda tuleb kontrollida vähemalt iga 6 kuu tagant.

	Avage ilukilp, tõmmates selle nupust.
--	---------------------------------------

	Õhusuunaja kaane tõstmiseks nihutage lukustid.
--	--

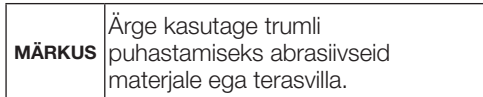
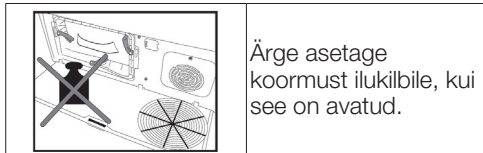
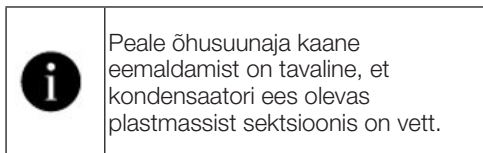
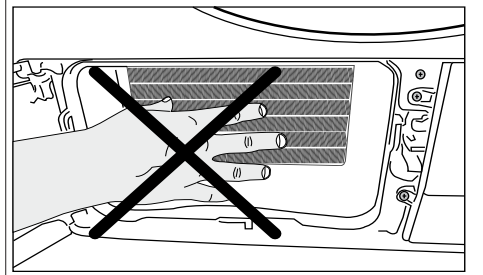
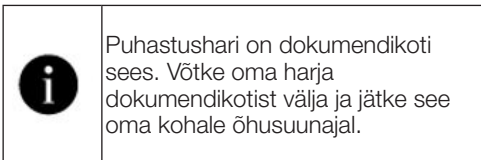
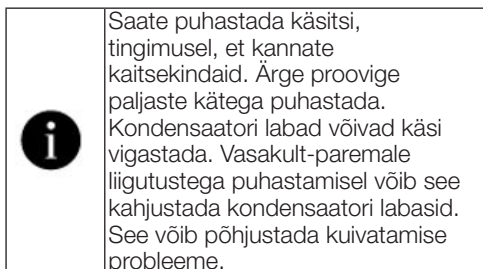
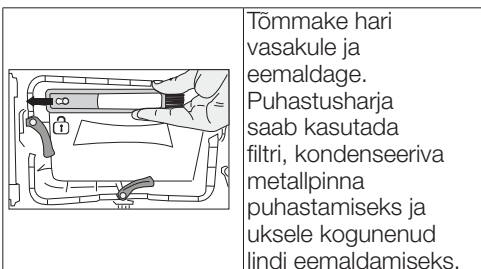

8 Tõrkeotsing

Kuivatus võtab liiga kaua aega.

Ebemefiltri (sise- ja välisfiltri) poorid võivad olla ummistunud. >>> Peske ebemefiltreid sooja veega ja kuivatage.

Kondensaatori esikülj võib olla ummistunud. >>> Puhastage kondensaatori esikülge.

Võimalik, et masina esiosas asuvad ventilatsioonivad on kinni. >>> Eemaldage ventilatsioonivade eest õhuvoolu takistavad esemed.

Ventilatsioon võib olla ebapiisav, kuna masin on paigaldatud piiratud alale. >>> Avage ruumi temperatuuri liiga kõrgele tõusmise ennetamiseks üks või aknad.

Kui seadmes on niiskusandur;

Võimalik, et niiskusandurile on kogunenud lubjakivi. >>> Puhastage niiskusandur.

Masin võib olla pesuga ülekoormatud. >>> Ärge pange kuivatisse liiga palju pesu.

Trumli pöörlemisest ei piisanud pesu kuivatamiseks >>> Keerutage pesumasinas suuremal kiirusel.

Pesu on niiske pärast kuivatamist.

Pesu tüübile sobivat programmi ei pruugi olla kasutatud. >>> Kontrollige pesu hooldusmargiseid ja valige pesu liigile sobiv programm või kasutage täiendava kestusega programme.

Ebemefiltri (sise- ja välisfiltri) poorid võivad olla ummistunud. >>> Peske ebemefiltreid sooja veega ja kuivatage.

Kondensaatori esikülj võib olla ummistunud. >>> Puhastage kondensaatori esikülge.

Masin võib olla pesuga ülekoormatud. >>> Ärge pange kuivatisse liiga palju pesu.

Trumli pöörlemisest ei piisanud pesu kuivatamiseks >>> Keerutage pesumasinas suuremal kiirusel.

Kuivati ei lülitu sisse või programmi ei õnnestu käivitada. Kuivati ei lülitu seadistamisel sisse.

Seade ei ole vooluvõrgus. >>> Veenduge, et voolujuhe on vooluvõrguga ühendatud.

On võimalik, et üks jäeti lahti. >>> Veenduge, et üks on korralikult suletud.

Programm ei pruugi olla seadistatud või käivitus-/seiskamisnupp ei pruugi olla vajutatud. >>> Veenduge, et programm on valitud ja masin pole ooterežiimil.

Võimalik, et aktiveeritud on lapselukk. >>> Lülitage lapselukk välja.

Programm katkestati ilma igasuguse põhjuseta.

Masina üks ei pruugi olla täielikult suletud. >>> Veenduge, et üks on korralikult suletud.

Võimalik, et tegemist on elektrikatkestusega. >>> Vajutage programmi käivitamiseks käivitus-/ooterežiimi/tühistusnuppu.

Veepaak võib olla täis. >>> Tühjendage veepaak.

Pesu on kokku tõmbunud, mattunud või rikutud.

Pesu tüübile sobivat programmi ei pruugi olla kasutatud. >>> Valige pesu tüübile sobiv programm, kontrollides pesu peal olevaid hooldusmargiseid.

Masina uksest tilgub vett.

Võimalik, et ukse sisepinnale ja selle tihendile on kogunenud ebemed. >>> Puhastage ukse sisepind ja selle tihend.

Masina üks avaneb iseenesest.

Masina üks ei pruugi olla täielikult suletud. >>> Suruge ust, kuni kostub sulgemisheli.

Kuivati sisevalgustus ei lülitu sisse (valgustiga mudelite puhul).

Kuivati ei pruugi olla sisse lülitatud, kasutades toitenuppu. >>> Kontrollige, kas kuivatui on sisse lülitatud.

Võimalik, et valgusti on rikki. >>> Valgusti väljavahetamiseks pöörduge volitatud teenindusse.

Põleb kortsumisvastane ikoon või märgutuli.

Kortsumisvastane režiim, mis hoiab ära kuivatis pesu kortsumist, võib olla aktiveeritud. >>> Lülitage kuivati välja ja võtke pesu välja.

Ebemefiltri puhastamise ikoon põleb.

Ebemefilter (sise- ja välisfilter) võib olla puhastamata. >>> Peske ebemefiltreid sooja veega ja kuivatage..

Ebemefiltri pooride peale võib tekkida kiht, mis põhjustab ummistumist. >>> Peske ebemefiltreid sooja veega ja kuivatage..

Ebemefiltri (sise- ja välisfiltri) pooridesse võib tekkida kiht, mis viib ummistumiseni.<<Peske filtrid sooja veega ja kuivatage>>.

Võimalik, et ebemefiltrid pole paigas. >>> Paigaldage sise- ja välisfilter oma kohale.

Keskkonnasõbralik filtri materjal ei pruugi olla paigaldatud plastosale ja kondensaatori esiosa võib olla ummistunud.>>> Paigaldage keskkonnasõbralik filter plastosale ja asetage see filtri korpusele.

Keskkonnasõbralikud filtrid võivad olla välja vahetamata, kuigi hoiatussümbol on valgustatud. "Vahetage oma filter välja."

Kuivatist kostub kõlav hoiatus

Võimalik, et ebemefiltrid pole paigas. >>> Paigaldage sise- ja välisfilter oma kohale.

Masina filtrid võivad olla paigaldamata.>>> Paigaldage ebemefiltrid (sise- ja välisfiltrid) või keskkonnasõbralik filter oma korpusesse.

Kondensaatori hoiatusikoon vilgub.

Kondensaatori esikülj võib olla lindi poolt ummistunud. >>> Puhastage kondensaatori esikülge.

Võimalik, et ebemefiltrid pole paigas. >>> Paigaldage sise- ja välisfilter oma kohale.

Kuivati sisevalgustus lülitub sisse (valgustiga mudelite puhul).

Kui kuivati on pistikus, vajutatud on toitenupp ja uks on avatud, siis tuli hakkab põlema. >>> Eemaldage kuivati pistikust või liigutage toitenupp Off (Välja) asendisse.

Wi-Fi ikoon vilgub pidevalt. (HomeWhiziga mudelite puhul)

>>> Toode ei pruugi olla ühendatud traadita võrku. Järgige juhiseid võrku ühendamiseks. Seade, mida masin kasutab võrguga ühendamiseks, võib olla rikkis. Kontrollige seda. Toode ei pruugi olla võrguga ühendatud läheduse tõttu.

Kui ekraanil kuvatakse "F L t", kontrollige alljärgnevaid abinõusid.

Filtrid võivad olla saastunud. >>> Puhastage sise- ja välisfiltrid või vahetage keskkonnasõbralik filter välja.

Kaaneapiirkonnas, kui kasutate sisemist ja välimist topelfiltrit. >>> Veenduge, et mõlemad filtrid on paigaldatud.

Kui kasutate keskkonnasõbraliku filtri, veenduge, et filtri materjal on kinnitatud plastikosa külge. >>> Sisestage filtri materjali plastosasse, kui see ei ole sisestatud.

Kondensaatori esikülj võib olla must. >>> Avage ja kontrollige ilukilpi ja veenduge, et see on puhas.

Vaadake jaotist „Hooldus ja puhastus“.



HOIATUS!

Kui probleem jääb püsima ka peale selles jaotises toodud juhiste lugemist, võtke ühendust oma edasimüüja või volitatud teenindusega. Ärge kunagi üritage rikkis seadet oma käega parandada.



MÄRKUS!

- Kui Teie seadme mis tahes osaga tekib probleem, võite taotleda seadme asendamist. Selleks pöörduge lähima volitatud teenindusse ja esitage seadme mudeli number.
- Seadme käsitsemine mitte-originaalosadega võib põhjustada tõrkeid seadme töös.
- Tootja ja turustaja ei vastuta mitte-originaalvaruosade põhjustatud rikete eest.

TOOTE ANDMELEHT

Vastab Komisjoni delegeeritud määrusele (EL) Nr: 392/2012

Tarnija nimi või kaubamärk		BEKO
Mudeli nimi		B5T60236W 7188237670
Nimimahutavus (kg)		10.0
Trummelkuivati tüüp	Ventileeriv	-
	Kondenssaator	•
Energiaühuse klass ⁽¹⁾		A++
Aastane energiatarve (kWh) ⁽²⁾		281,9
Juhtimise tüüp	Automaatne	•
	Mitteautomaatne	-
Energiaikulu standard puuvillaprogrammiga täiskoormusel (kWh)		2,45
Energiaikulu standard puuvillaprogrammiga osakoormusel (kWh)		1,20
Energiaikulu väljas-režiimil standard puuvillaprogrammiga täiskoormusel, P ₀ (W)		0,50
Energiaikulu sisse jäetud režiimil standard puuvillaprogrammiga täiskoormusel, P _L (W)		1,00
Sisse jäetud režiimi kestus (min)		30
Standard puuvillaprogramm ⁽³⁾		•
Programmi aeg standard puuvillaprogrammiga täiskoormusel, T _{dry} (min)		239
Programmi aeg standard puuvillaprogrammiga osakoormusel, T _{dry/2} (min)		130
Kaalutud programmi aeg standard puuvillaprogrammiga täis- ja osakoormusel (T ₁)		177
Kondenseerivuse efektiivsuse klass ⁽⁴⁾		B
Standard puuvillaprogrammi keskmine kondensatsiooni efektiivsus täiskoormusel, C _{dry}		87%
Standard puuvillaprogrammi keskmine kondensatsiooni efektiivsus osakoormusel, C _{dry/2}		87%
Kaalutud kondenseerivuse efektiivsus standard puuvillaprogrammiga täis- ja osakoormusel, C ₁		87%
Müüratase standard puuvillaprogrammiga täiskoormusel ⁽⁵⁾		64
Sisse ehitatud		-

• : Jah - : Ei

(1) Skaala A+++ (kõige efektiivsem) kuni D (kõige vähem efektiivsem)

(2) Energiaikulu on arvatud 160 kuivatustsükli peale standard puuvillaprogrammiga täis- ja osakoormusel ja madala võimsusega mudelite energiaikulu põhjal. Tegelik energiaikulu tsükli kohta sõltub sellest, kuidas seadet kasutatakse.

(3) "Puuvillakapi kuivatusprogramm" mida kasutati täis- ja osakoormusel on standard kuivatusprogramm, millele viidatakse andmesildil ja infolehel toodud andmetes, see programm on sobiv tavalise märja puuvillase pesu kuivatamiseks ning see on kõige efektiivsem puuvilla kuivatamise programm energiaikulu mõistes.

(4) Skaala G (kõige vähem efektiivne) kuni A (kõige efektiivsem)

(5) Kaalutud keskmine väärtus —L_{WA} väljendatuna dB(A) re 1 pW

Cienījamais klient,

Lūdzu, izlasiet šo rokasgrāmatu pirms šī produkta lietošanas!

Paldies, ka izvēlējāties Beko produktu. Mēs vēlamies, lai jūs sasniegtu optimālu efektivitāti no šī augstas kvalitātes produkta, kas ir ražots ar jaunākajām tehnoloģijām. Pirms lietošanas pārliecinieties, ka esat pilnībā izlasījis un sapratis šo rokasgrāmatu un papildu dokumentāciju. Ievērojiet visus šeit sniegtos brīdinājumus un informāciju. Tādējādi jūs varat pasargāt sevi un savu produktu no iespējamiem bojājumiem.

Saglabājiet rokasgrāmatu. Iekļaujiet šo rokasgrāmatu kopā ar ierīci, ja nododat to kādam citam.

Simboli un piezīmes

Lietošanas rokasgrāmatā tiek izmantoti šādi simboli:



Briesmas, kas var izraisīt nāvi vai ievainojumus



Izlasiet rokasgrāmatu



Svarīga informācija vai noderīgi lietošanas padomi



Brīdinājums par karstām virsmām



Brīdinājums par elektriskās strāvas triecienu



Brīdinājums par UV starojuma bīstamību



Brīdinājums par applaucēšanos



Ierīces iepakojums ir izgatavots no pārstrādājamiem materiāliem saskaņā ar Nacionālajiem Vides noteikumiem.



Brīdinājums par aizdegšanos

PAZIŅOJUMS Apdraudējums, kas var radīt materiālus bojājumus izstrādājumam vai apkārtnē



PERDIRBTAS &
PERDIRBAMAS POPIERIUS

Šis produkts ir izgatavots, izmantojot jaunākās tehnoloģijas videi draudzīgos apstākļos.

1 Ohutusjuhised

See peatükk sisaldab vajalikke ohutusjuhiseid, millega vältida isiklikke vigastusi ja materiaalseid kahjustusi.

- Meie ettevõtte ei vastuta kahjustuste eest, mis võivad tekkida, kui neid juhiseid ei järgita.
- Paigaldust ja parandust võib teostada ainult volitatud teenusepakkuja.
- Kasutage ainult originaalseid varuosi ja tarvikuid.
- Ärge parandage või vahetage välja toote osasid, kui seda pole kasutusjuhendis välja toodud.
- Ärge muutke toodet.



1.1 Ettenähtud otstarve

- Seade on mõeldud ainult koduseks kasutamiseks. See ei ole mõeldud kasutamiseks ärielistel eesmärkidel.
- Seade ei ole mõeldud välitingimustes kasutamiseks.
- Ärge paigaldage ega kasutage seadet kohtades, kus see võib jääda ja/või puutuda kokku ilmastiku oludega. Pumbas või voolikutest jäätunud vesi võib põhjustada kahjustusi.
- Seadet tohib kasutada ainult sellise pesu kuivamiseks, mida on pestud veega ja mis on kuivatusmasina jaoks ohutu.



1.2 Lasteturvalisus, haavatavad inimesed ja koduloomad

- Toodet võivad kasutada üle 8-aastased lapsed ja füüsilise, sensoorse või vaimse puudega või puudevate kogemuste ja teadmistega isikud ainult siis, kui neid juhendatakse või kui nad on mõistnud seadme ohutu kasutamise põhimõtteid ning võimalikke kaasnevaid ohte. Lapsed ei tohi seadmega mängida. Lapsed ei tohi ilma järelevalveta seadet puhastada ega hooldada.
- Alla 3-aastaseid lapsi tuleb hoida seadmest eemal, kui nad ei ole järelevalve all.
- Elektriseadmed on lastele ja koduloomadele ohtlikud. Lapsed ja lemmikloomad ei tohi seadmega mängida, sellele ronida ega sinna siseneda.
- Hoidke seadme ust suletud ka siis, kui seda ei kasutata. Lapsed või lemmikloomad võivad end seadmesse lukustuda ja lämbuda.
- Lapsed ei tohi ilma järelevalveta seadet puhastada ega hooldada.
- Hoidke pakkematerjalid lastest eemal. Vigastuse ja lämbumise oht.
- Hoidke kõiki seadmega kasutatavaid lisaaineid lastele kättesaamatus kohas.
- Enne seadme kasutusele võtmist kõrvaldamist lõigake toitejuhe läbi ja lammutage uks.



1.3 Elektriohutus

- Toodet ei tohi paigaldamise, hooldamise, puhastamise, parandamise ja transportimise ajal vooluvõrku ühendada.
- Kui voolujuhe on kahjustatud, siis selle peab välja vahetama volitatud teenusepakkuja, et hoida ära tekkivaid riske.
- Ärge pistke voolujuhet toote alla või toote taha. Ärge pange voolujuhtmele raskeid esemeid. Toitejuhet ei tohi kõverdada ega kinni pigistada ning see ei tohi kokku puutuda ühegi soojusallikaga.
- Ärge kasutage seadme käsitlemisel pikendusjuhet, harupesa ega adapterit.
- Seadme elektritoide ei tohi toimida välise lülitusseadme (nt taimer) kaudu ega seda tohi ühendada vooluahelasse, mida selline seade regulaarselt sisse ja välja lülitab.
- Pistikupesa peab olema lihtsasti ligipääsetav. Kui see pole võimalik, siis mehhanism, mis vastab elektrilistele nõuetele ja mis ühendab lahti kõik terminalid peakilbist (kaitse, lüliti, pealüliti, jne) peab olema paigalduse ajal saadaval.
- Ärge katsuge pistikut märgade kätega.
- Seadme vooluvõrgust lahti ühendades ärge hoidke kinni toitejuhtmest, vaid pistikust.



1.4 Transpordiohutus

- Enne transportimist ühendage toode lahti, tühjendage veepaak ja selliste olemasolul eemaldage vee äravooluühendused.
- See toode on raske, seega ärge käsitlege seda üksi.
- Võtke vajalikud ettevaatusabinõud toote mahakukkumise ja ümbermineku vastu. Ärge tabage tootega selle transportimise ajal objekte ega pillake toodet maha.
- Ärge kasutage seadme väljaulatuvaid osi (nt ust) selle liigutamiseks.
- Transportige seadet püstises asendis. Kui seda ei õnnestu püstiselt liigutada, siis transportige seda eestpoolt vaadatuna paremale küljele kallutades.



1.5 Paigaldusohutus

- Seadme paigalduseks ettevalmistamisel veenduge, et elektripaigaldis ja vee äravool on nõuetekohane. Selleks kontrollige kasutusjuhendis esitatud teavet. Kui see pole sobilik paigalduseks, siis kutsuge kvalifitseeritud elektrik ja torumees, et muuta võrgud selliseks nagu vaja. Neid toiminguid teostab klient.

- Enne seadme paigaldamist kontrollige, et selle ei esineks puudusi. Ärge paigaldage seadet, kui see on kahjustatud.
- Ärge eemaldage reguleeritavat alust.
- Pange toode tasasele kõvale pinnale ja pange see tasakaalu reguleeritavate jalgadega.
- Vahet pöranda ja seadme vahel ei tohi vähendada materjalidega nagu vaip, puit ja kleeplint. Seadme põhjas olevad ventilatsioonivad ei tohi olla vaibaga ummistatud.
- Seade tuleb paigaldada nii, et miski ei ummistaks ventilatsioonivasid.
- Paigaldage seade tolmuvaibasse keskkonda, kus on hea ventilatsioon.
- Ärge paigaldage seadet tuleohtlike ja plahvatusohtlike materjalide lähedusse ega hoidke seadme töö ajal selle läheduses tuleohtlikke ja plahvatusohtlikke materjale.
- Seadet ei tohi paigaldada vastu ust, lükandust, mille puhul seadme ust ei saa täielikult avada, ega hingedega ukse taha, mille puhul seadme hinged oleksid vastamisi ukse hingedega.
- Paigaldage seade sinna, kus on võimalik hõlpsasti teostada perioodilist hooldust ja puhastamist.
- Asetage seade tagaküljega seina poole (kütteseadme mudelite puhul).
- Pärast seadme paigaldamist veenduge, et tagasein ei puutuks kokku ühegi väljaulatuva osaga (veekraan, elektripistikupesa jne.).
- Asetage seade nii, et selle ja mööbli servade vahele jääks vähemalt 1 cm ruumi.
- Järgige juhendis toodud suitsulõõri ühendamise reegleid (suitsulõõriga mudelite puhul).
- Väljatõmbeõhk ei tohi olla suunatud suitsulõõrisse, mida kasutatakse gaasi või muud kütust tarbivate seadmete töö käigus tekkiva suitsu väljatõmbamiseks (suitsulõõriga mudelite puhul).
- Ventilatsioonivoolikut ei tohi ühendada küttekoldega ega lõõriga (lõõriga mudelite puhul).
- Ühendage seade maandatud pistikupessa, mis on kaitstud sobiva kaitsmega, mis vastab ettenähtud tüübile ja voolutugevusele. Laske pädeval elektrikul maandusseadmed paigaldada. Ärge kasutage seadet ilma kohalikele / riiklikele eeskirjadele vastava maanduseta.
- Pange toode maandatud pistikupessa, mis vastab pingele, voolutugevusele ja sagedusele, mis on välja toodud tüübisildil.
- Ärge pange juhet lahtisesse, katkisesse, musta, rasvasse pistikupessa või kohta, mis on pesast välja tulnud või millel on oht veega kokkupuuteks.
- Kasutada tuleb seadmega kaasas olevaid uusi voolikukomplekte. Ärge taaskasutage vanu voolikukomplekte. Ärge pikendage voolikuid.
- Seadke toitejuhe ja voolikud sedasi, et need ei tekitaks komistusriski.

- Seadme kasutamiseks pesumasina peal tuleb kahe masina vahel kasutada kinnitusvahendit. Kinnitusvahendi peab paigaldama volitatud teenindus.
- Seadme asetamisel pesumasina peale võib nende kombineeritud kaal täis panduna olla umbes 180 kg. Paigaldage seadmed tugevale põrandale, mis suudab kanda vajalikku koormust.
- Pesumasinat ei tohi kuivati peale asetada.

Pesumasina ja kuivati paigaldustabel	
Paigalduskomplekti tüüp	Sügavus (TD = kuivati, WM: pesumasin)
Plastist - 54/60cm vööga või ilma	60cm TD --> WM \geq 50cm / 54cm TD --> WM>45cm
Plastist - 46cm koos või ilma vööta	46cm TD --> WM \geq 54cm
Riuliga - 60cm	60cm TD --> WM \geq 50cm
Riuliga - 54cm	54cm TD --> WM>45cm



1.6 Kasutusohutus

- Kuiva pesu maksimaalne kaal enne pesemist on täpsustatud jaotises "Tehnilised andmed".
- Ärge pange pesemata esemeid kuivatisse.
- Selliste materjalidega nagu toiduõlid, atsetoon, alkohol, bensiin, petrooleum, plekieemaldajad, tärpentin, vaha või pesuvahendid määratud esemed tuleb enne kuivatusmasinaga kuivatamist pesta kuumas vees suurema koguse pesuvahendiga.
- Kui puhastamiseks kasutatakse kemikaale, ei tohi kasutada kuivatit.
- Vahukummi (vahtlateks), dušimütse, veekindlaid tekstiile, kummitugedega materjale ja riideid, vahtkummist osadega padjasid ei tohi kuivatada kuivatis.
- Juukselakki, juuksevahendi jääke või muid sarnaseid materjale sisaldavaid esemeid ei tohi kuivatada kuivatis.
- Tühjendage riiete taskud ja eemaldage sellised esemed nagu tikud ja tulemasinad.
- Kui kõiki esemeid ei saa kiiresti eemaldada ja neid ei saa paigutada kohta, kus soojus saab hajuda, ärge peatage kuivatit enne kuivatustsükli lõppu.
- Kuivati tsükli viimane etappi viiakse läbi ilma kuumutamiseteta (jahutustsükkel), tagamaks esemete temperatuuri, mis neid ei kahjusta.
- Pesupehmedajaid või samalaadseid tooteid tuleb kasutada kooskõlas pesupehmedaja juhistega.
- Ärge kasutage kuivatit ilma ebemefiltrita.
- Ärge lubage kiudude kogunemist kuivati läheduses.

- Gaasi tagasilöögi vältimiseks ruumis muid kütuseid tarvivatest seadmetest, sealhulgas lahtisest tulest, tuleb tagada asjakohane ventilatsioon (suitsulööoriga mudelite puhul).
- Ärge kasutage seadet koos kütteseadmetega, näiteks gaasikütteseadme ja korstnaga. See võib põhjustada lõõri süttimist. (suitsulööoriga mudelite puhul)
- Ärge toetuge või istuge ukse peale, kui see on avatud, seade võib ümber kukkuda.
- Ärge ronige toote peale.
- Ärge pange leegiallikat (küünlad, suitsud jne.) tootele või selle lähedusse. Ärge hoidke tuleohtlikke/plahvatusohtlikke materjale.
- Ärge puudutage pöörlevat trumlit.
- Seadme tagasein on töö ajal kuum. Ärge puudutage seadme tagakülge kuivatamise ajal ega pärast kuivatamise lõppu. (Kütteseadme mudelite puhul)
- Ärge programmi kestel pesu lisamisel või eemaldamisel trumli sisepinda puudutage. Trumli pind on kuum.
- Ärge vajutage nuppe teravate esemetega, nagu kahvlid, noad, küüned jne.
- Ärge kasutage rikkis või kahjustatud toodet. Eemaldage seade vooluvõrgust (või lülitage ühendatud kaitselüliti välja) ja helistage volitatud teenindusse.
- Tõmmake seade välja, kui see pole kasutuses.
- Ärge jätke kuivatit vihma kätte või väga märgadesse kohtadesse.



1.7 Hoolduse ja puhastamise turvalisus

- Ärge kunagi peske seadet seda veega pihustades või sellele vett valades. Ärge kasutage seadme puhastamiseks survepuhastit, aurupuhastit, voolikut või survepüstolit.
- Ärge kasutage toote puhastamiseks teravaid või abrasiivseid tööriistu.
- Ärge kasutage seadme puhastamiseks materjale nagu kodused puhastusvedelikud, seep, pesuvahendid, gaas, bensiin, alkohol, vaha jne.
- Ebemefiltrit tuleb korrapäraselt puhastada. Pärast iga kuivatustsükli puhastage kiudfilter ja ukse sisepind.
- Eemaldage tolmuimejaga kiud, mis on kogunenud aurusti (asub filtrisahtli taga) ribidele. Saate puhastada käsitsi, tingimusel, et kannate kaitsekindaid. Ärge proovige paljaste kätega puhastada. Aurusti labad võivad teie käsi kahjustada. (Soojuspumbaga toodete puhul)
- Tule- ja plahvatusohu tõttu ärge kasutage andurite puhastamiseks lahuseid, puhastusvahendeid, terasvilla või sarnaseid materjale ja tööriistu.
- Puhastage lõõri. (suitsulõõriga mudelite puhul)
- Ärge jooge kondenseeritud vett.



1.8 Valgustusohutus

- Võtke ühendust volitatud teenindusega, kui Teil on vaja vahetada valgustuseks kasutatav LED/pirn (valgustusega toodete puhul).