

beko

Džiovintuvo

Naudotojo instrukcija



B5T60236W



LT

2960314041_LT/200324.1724



PĀRSTRĀDĀTS UN
PĀRSTRĀDĀJAMS PĀPIRS

Gerb. kliente,

Perskaitykite šį naudojimo vadovą prieš naudodamiesi gaminiu!

Dėkojame, kad pasirinkote Beko gaminį. Norėtume, kad šį aukštos kokybės gaminį, pagamintą pasitelkiant naujausias technologijas, naudotumėte kaip įmanoma efektyviau. Prieš naudodami gaminį perskaitykite naudojimo vadovą ir papildomus dokumentus bei įsitikinkite, kad juos suprantate.

Paisykite visų naudojimo vadove pateiktų įspėjimų ir vadovaukitės jame pateikta informacija. Taip nuo galimos žalos apsaugosite tiek save, tiek gaminį.

Saugokite naudojimo vadovą. Kam nors perduodami gaminį, kartu perduokite ir šį naudojimo vadovą.

Simboliai ir pastabos

Šiame naudojimo vadove rasite tokius simbolius:



Pavojaus veiksniai, galintys sukelti mirtį ar sužalojimus



Perskaitykite naudojimo vadovą



Svarbi informacija ar naudingi naudojimo patarimai



Įspėjimas dėl karštų paviršių



Įspėjimas dėl elektros smūgio



Įspėjimas dėl UV radiacijos pavojaus



Įspėjimas dėl nuplikymo



Gaminio pakuotė pagaminta iš perdirbimų medžiagų laikantis valstybinių aplinkosaugos teisės aktų.



Įspėjimas dėl gaisro

ĮSPĖJIMAS Pavojaus veiksniai, galintys sukelti materialinę žalą gaminiui arba aplinkai

1 Saugaus naudojimo instrukcijos.....	5
1.1 Numatytoji paskirtis	5
1.2 Vaikų, pažeidžiamų asmenų ir naminių gyvūnų sauga	5
1.3 Elektros jungtys	6
1.4 Gabenimo sauga	6
1.5 Įrengimo sauga.....	6
1.6 Naudojimo sauga	8
1.7 Priežiūros ir valymo sauga	10
1.8 Apšvietimo sauga	10
2 Pavojus aplinkai.....	11
2.1 WEEE direktyvų atitiktis ir atliekų utilizavimas	11
2.2 Informacija apie pakuotę.....	11
2.3 Standartinės atitikties ir bandymų informacija / ES atitikties deklaracija	11
3 Jūsų džiovyklė	12
3.1 Techninės specifikacijos.....	12
3.2 Prietaiso dalys	13
3.3 Galimi priedai.....	13
4 Uzstādīšana	14
4.1 SaveWater produktu funkcijas un pareizā uzstādīšanas vieta	14
4.2. Transportēšanas drošības grupas noņemšana	15
4.3 Ūdens pieslēgums	15
4.4 Statīvu/ kājiņu regulēšana	16
4.5. Žāvēšanas mašīnas pārvietošana	16
4.6 Brīdinājums par troksni	16
4.7 Apgaismes spuldzes nomaiņa	16
5 Paruošimas	17
5.1 Skalbiniai, kuriuos galima džiovinti džiovyklėje	17
5.2 Skalbiniai, kuriuos galima džiovinti džiovyklėje	17
5.3 Skalbinių paruošimas džiovinimui.....	17
5.4 Kaip taupyti energiją	17
5.5 Tinkamas skalbinių kiekis.....	18

6 Įrenginio valdymas	19
6.1 Valdymo skydelis	19
6.2 Simboliai.....	19
6.3 Džiovyklės paruošimas	19
6.4 Programos pasirinkimo ir energijos sąnaudų lentelė	20
6.5 Papildomos funkcijos.....	22
6.6 Įspėjamieji indikatoriai	22
6.7 Programos paleidimas	23
6.8 Užraktas nuo vaikų	23
6.9 Programos pakeitimas po jos paleidimo.....	23
6.10 Programos atšaukimas	23
6.11 Programos pabaiga	24
6.12 Kvapo funkcija	24
6.13 „SteamCure“ kvapų ir drabužių raukšlių šalinimo funkcija	24
7 Priežiūra ir valymas.....	25
7.1 Pūkų filtrai (vidiniai ir išoriniai filtrai) / durelių vidinio paviršiaus valymas.....	25
7.2 Jutiklių valymas	26
7.3 Kondensatoriaus valymas	26
8 Trikčių diagnostika.....	28

1 Saugaus naudojimo instrukcijos

Šiame skyriuje pateikiama saugumo informacija, skirta padėti išvengti asmeninių sužalojimų bei turtinės žalos.

- Mūsų įmonė neatsako už žalą, kuri gali atsirasti nesilaikant šių instrukcijų.
- Montavimo ir remonto darbai visada turi būti atliekami įgaliotojo serviso.
- Naudokite tik originalias dalis bei priedus.
- Neremontuokite ir nekeiskite prietaiso dalių, jei tai nėra aiškiai nurodyta naudotojo vadove.
- Nekeiskite gaminio.



1.1 Numatytoji paskirtis

- Prietaisas skirtas naudoti tik namuose. Jis neskirtas komerciniam naudojimui.
- Prietaisas neskirtas naudoti lauke.
- Neįrenkite ir nenaudokite produkto, kur jis gali užšalti ir (arba) kur gali būti pažeistos išorinės jo dalys. Siurbimo pompoje arba žarnelėse užšalęs vanduo gali sukelti pažeidimus.
- Prietaise galima džiovinti ir vėdinti tik vandenyje išskalbtus skalbinius, kurie gali būti džiovinami džiovyklėje.



1.2 Vaikų, pažeidžiamų asmenų ir naminių gyvūnų sauga

- Šį įrenginį gali naudoti 8 metų amžiaus ir vyresni vaikai bei asmenys su ribotais fiziniais, jutimo ar protiniais gebėjimais arba neturintys pakankamai patirties ir žinių, jeigu jiems buvo parodyta ir suteikta žinių, kaip saugiai naudoti įrenginį, ir jie supranta galimus pavojus. Vaikai neturėtų naudoti prietaiso. Vaikai neturėtų valyti prietaiso ir atlikti jo priežiūros darbų, nebent jie yra prižiūrimi.
- Iki 3-ejų metų amžiaus vaikai turėtų laikytis atokiau nuo prietaiso, nebent jie yra prižiūrimi.
- Elektros produktai yra pavojingi vaikams ir naminiams gyvūnams. Vaikams ir naminiams gyvūnams neleidžiama žaisti su prietaisu, ant jo lipti ar jį liesti.
- Laikykite prietaiso dureles uždaras, net kai juo nesinaudojama. Vaikai ar naminiai gyvūnai gali prietaise užsitrenkti ir uždusti.
- Prietaiso valyti ir techninių priežiūros darbų atlikti negali neprižiūrimi vaikai.
- Pakavimo medžiagas laikykite toliau nuo vaikų. Sužeidimo ir uždusimo rizika.
- Visus su prietaisu naudojamus priemonės laikykite atokiau nuo vaikų.
- Prieš šalindami prietaisą nukirpkite maitinimo laidą ir sunaikinkite dureles.

1.3 Elektros jungtys

- Prietaisas neturėtų būti įjungtas įrengimo, techninės priežiūros, valymo, tvarkymo ir gabenimo metu.
- Jei maitinimo laidas yra pažeistas, jį reikia pakeisti įgaliotose tarnybose, kad būtų išvengta galimos rizikos.
- Nekiškite maitinimo laido po gaminiu arba gaminio gale. Nedėkite sunkių daiktų ant maitinimo laido. Maitinimo laidas neturėtų būti sulenktas, suspaustas ir neturėtų liestis su jokia šilumos šaltiniu.
- Nenaudokite prailginimo laido, daugialypių kištukų ar adapterio gaminiui valdyti.
- Prietaisas neturėtų būti maitinamas per išorinį jungiklį, pvz., laikmatį, taip pat neturėtų būti prijungtas prie grandinės, kuri reguliariai atidaroma ir uždaroma įrankiu.
- Kištukas turi būti lengvai prieinamas. Jei tai neįmanoma, elektros instaliacijoje turi būti mechanizmas, atitinkantis elektros energetikos įstatymus ir atjungiantis visus gnybtus nuo tinklo (saugiklis, jungiklis, pagrindinis jungiklis ir kt.).
- Nelieskite kištuko drėgnomis rankomis.
- Atjungdami prietaisą nuo maitinimo, laikykite ne už laido, o už kištuko.

1.4 Gabenimo sauga

- Prieš gabendami prietaisą atjunkite, ištuštinkite vandens talpą, ir, jei yra, nuimkite vandens nutekėjimo jungtis.
- Šis produktas yra sunkus, nekelkite jo vieni patys.
- Įmkitės reikiamų atsargumo priemonių, kad prietaisas nenukristų ir neapvirėtų. Gabendami prietaisą jo nesudaužykite ir nenumeskite.
- Neneškite prietaiso laikydami jį už išsikišusių dalių (pvz., durelių).
- Gabenkite prietaisą laikydami jį stačiai. Jei to padaryti nepavyksta, paguldykite jį ant dešiniojo šono (žiūrint iš priekio).

1.5 Įrengimo sauga

- Norėdami paruošti prietaisą montuoti, perskaitykite naudotojo vadove pateiktą informaciją, kad įsitikintumėte, jog elektros instaliacija ir vandens nutekėjimo sistema būtų tinkamos. Jei jis netinkamas montuoti, paskambinkite kvalifikuotam elektrikui ir santechnikui, kad įrengtų reikiamas komunalines paslaugas. Šiuos veiksmus atlieka klientas.
- Prieš įrengdami prietaisą patikrinkite, ar jis nepažeistas. Neįrenginėkite prietaiso, jeigu šis yra pažeistas.
- Nenuimkite reguliuojamos atramos.

- Padėkite gaminį ant lygaus ir kieto paviršiaus ir subalansuokite su reguliuojamomis kojomis.
- Tarpas tarp prietaiso ir grindų neturėtų būti mažinamas naudojant kilimą, medieną ar juostas. Negalima užkimšti prietaiso korpuso apačioje esančių ventiliacijos angų.
- Prietaisas turi būti įrengtas taip, kad nebūtų užkimštos ventiliacijos angos.
- Prietaisą įrenkite patalpoje, kurioje nėra dulkių ir kurioje užtikrinamas geras vėdinimas.
- Neįrenkite prietaiso šalia degių ir sprogių medžiagų, taip pat nelaikykite degių ir sprogių medžiagų šalia prietaiso, kol jis veikia.
- Prietaisas neturėtų būti įrengiamas priešais varstomas duris ar stumdomąsias duris, dėl kurių prietaiso durelių nebūtų galima atidaryti iki galo, taip pat ir už varstomų durų, kai jos atsidaro į prietaiso durelių pusę.
- Prietaisą įrenkite ten, kur būtų galima lengvai atlikti jo reguliarią priežiūrą ir valymą.
- Statykite prietaisą galiniu paviršiumi į sieną (modeliams su šildytuvu).
- Pastatę prietaisą įsitikinkite, kad galinė sienelė nesiliestų su jokia išsikišusia dalimi (vandens čiaupu, elektros lizdu ir pan.).
- Prietaisą statykite bent 1 cm atstumu nuo baldų kraštų.
- Laikykites vadove nurodytų dūmtakio prijungimo taisyklių (modeliams su dūmtakiu).
- Ištraukiamas oras neturi būti nukreipiamas į dūmtakį, kuris naudojamas dūmams iš prietaisų, naudojančių dujas ar kitą kurą, šalinti (modeliams su dūmtakiu).
- Vėdinimo žarnelė neturėtų būti jungiama prie šildymo krosnelės arba kamino dūmtakio (modeliams su dūmtakiu).
- Įjunkite prietaisą į įžemintą lizdą, apsaugotą atitinkamu saugikliu, atitinkančiu nurodytą tipą ir srovės stiprumą. Įžeminimo įrangą turi nustatyti kvalifikuotas elektrikas. Nenaudokite prietaiso, jei įžeminimas neatitinka regioninių / nacionalinių teisės aktų reikalavimų.
- Įjunkite prietaisą į įžemintą lizdą, kuris atitinka tipo etiketėje nurodytas įtampos, srovės ir dažnio reikšmes.
- Nekiškite gaminio į laisvus, sulūžusius, nešvarius, riebaluotus lizdus ar lizdus, kurie išėję iš savo vietų ar lizdų su vandens sąlyčio rizika.
- Turi būti naudojamos į prietaiso komplektaciją įeinančios žarnelės. Nenaudokite senų žarnelių pakartotinai. Prie žarnelių nieko neprijunkite.
- Užtikrinkite, kad maitinimo laidas ir žarnelės nekeltų pavojaus užkliūti.
- Jei norite naudoti šį prietaisą ant skalbimo mašinos, tarp jo ir skalbimo mašinos turi būti tvirtinimo anga. Tvirtinimo angos montavimo darbus turi atlikti įgaliotasis servisas.

- Uždėjus prietaisą ant skalbimo mašinos, šių dviejų prietaisų svoris, kai jie pilni, turėtų būti apie 180 kg. Statykite prietaisus ant tvirtų grindų, kurios gali atlaikyti pakankamą apkrovą.
- Skalbimo mašinos statyti ant džiovyklės negalima.

Skalbimo mašinos ir džiovyklės įrengimo duomenų lentelė

Sujungimo rėmelio tipas	Gylis (D – džiovyklė, SM – skalbimo mašina)
Plastikas – 54 / 60 cm su arba be juostos	60 cm D --> SM ≥ 50 cm / 54 cm D --> SM > 45 cm
Plastikas – 46 cm su arba be juostos	46 cm D --> SM ≥ 54 cm
Su lentyna – 60 cm	60cm D --> SM ≥ 50 cm
Su lentyna – 54cm	54cm D --> SM > 45cm



1.6 Naudojimo sauga

- Didžiausias sausų skalbinių svoris prieš skalbimą nurodytas skyriuje „Techninės specifikacijos“.
- Nedėkite neplautų skalbinių į džiovyklę.
- Skalbiniai, sutepti tokiomis medžiagomis kaip kepimo aliejus, acetonas, alkoholis, benzinas, žibalas, dėmių valiklis, terpentinas, vaškas ar vaško šalinimo priemonės, prieš džiovinant džiovyklėje turi būti išskalbti karštame vandenyje naudojant didesnį skalbiklio kiekį.
- Jei valymui naudojami chemikalai, džiovyklės naudoti negalima.
- Džiovyklėje negalima džiovinti porolono (putplasčio), maudymosi kepuraičių, vandeniui atsparių tekstilės gaminių, guminių medžiagų ir drabužių, pagalvių su porolono užpildu.
- Džiovyklėje taip pat negalima džiovinti skalbinių, kuriuose yra plaukų lako ar kitų plaukų formavimo priemonių ir panašių medžiagų likučių.
- Ištuštinkite drabužių kišenes, išimkite iš jų degtukus, žiebtuvėlius ar kitus daiktus.
- Jei visų daiktų negalima greitai išimti ir negalima padėti ten, kur gali išsisklaidyti šiluma, nestabdykite džiovyklės nepasibaigus džiovinimo ciklui.
- Paskutinė džiovinimo mašinos ciklo dalis atliekama nekaitinant (aušinimo ciklas), siekiant užtikrinti, kad skalbiniai būtų laikomi tokioje temperatūroje, kuri jiems nepakenktų.
- Skalbinių minkštikliai ar panašūs produktai turi būti naudojami laikantis jų naudojimo instrukcijų.
- Nenaudokite džiovyklės be pūkų filtro.
- Neleiskite pūkams kauptis aplink džiovyklę.

- Siekiant išvengta dujų iš prietaisų, varomų kitu kuru, įskaitant atvirą ugnį, atgalinės traukos, patalpoje būtina užtikrinti tinkamą vėdinimą (modeliams su dūmtakiu).
- Nenaudokite prietaiso kartu su šildytuvais, tokiais kaip dujinis šildytuvas ir kaminas. Dūmtakis gali užsidegti (modeliams su dūmtakiu).
- Nesiremkite ir nesėskite ant atidarytų prietaiso durelių, nes jis gali apvirsti.
- Nelipkite ant gaminio.
- Nedėkite liepsnos šaltinio (žvakių, cigarečių ir kt.) ant prietaiso ar arti jo. Šalia nelaikykite degių / sprogių medžiagų.
- Nelieskite besisukančio būgno.
- Prietaisui veikiant, jo galinė sienelė bus įkaitusi. Nelieskite gaminio galinės sienelės džiovinimo procesu metu ar tik džiovinimui pasibaigus (modeliams su šildymo sistema).
- Nesilieskite prie būgno vidinio paviršiaus, kai įdedate ar išimate skalbinius programos metu. Būgno paviršius yra įkaitęs.
- Nespauskite mygtukų aštriais daiktais, pvz., šakutėmis, peiliais, vinimis ir kt.
- Nenaudokite prietaiso, jei jis netinkamai veikia ar yra sugadintas. Atjunkite prietaisą (arba išjunkite prijungtą saugiklį) ir paskambinkite įgaliojamam servisui.
- Kai prietaiso nenaudojate, jį išjunkite.
- Nestatykite džiovyklės po lietumi ar itin šlapiose vietose.



1.7 Priežiūros ir valymo sauga

- Neplaukite prietaiso purkšdami ar pildami ant jo vandenį. Nevalykite prietaiso aukšto slėgio valytuvu, garais, vandens srove iš žarnos ar aukšto slėgio pistoletu.
- Gaminio valymui nenaudokite aštrių ar abrazyvinių įrankių.
- Prietaisui valyti nenaudokite tokių medžiagų kaip buitinės valymo priemonės, muilas, plovikliai, dujos, benzinas, alkoholis, vaškas ir kt.
- Būtina reguliariai valyti pūkų filtrą. Po kiekvieno džiovinimo ciklo išvalykite pūkų filtrą ir durelių vidinį paviršių.
- Nuvalykite pūkus, susikaupusius ant garintuvo menčių už filtro stalčiaus, siurbliu. Galite valyti ranka, jei mūvite apsaugines pirštines. Nebandykite valyti plikomis rankomis. Garintuvo mentės gali sužaloti rankas (prietaisams su šilumos siurbliu).
- Dėl gaisro ir sprogo pavojaus jautikliams valyti nenaudokite tirpalų, valiklių, vielinių gremžtukų ar panašių medžiagų ir įrankių.
- Išvalykite dūmtakį (modeliams su dūmtakiu).
- Negerkite kondensuoto vandens.



1.8 Apšvietimo sauga

- Kreipkitės į įgaliotąjį servisą, kai reikia pakeisti šviesos diodą / lemputę (prietaisams su apšvietimu).

2 Pavojus aplinkai

2.1 WEEE direktyvų atitiktis ir atliekų utilizavimas



Šiame produkte nėra pavojingų ir draudžiamų medžiagų, nurodytų „Elektros ir elektroninės įrangos atliekų valdymo reglamente“, kurį paskelbė Turkijos Respublikos aplinkos ir urbanizacijos ministerija. Atitinka WEEE direktyvos reikalavimus. Šis produktas pagamintas naudojant perdirbtas ir pakartotinai galimas naudoti aukštos kokybės dalis ir medžiagas. Neišmeskite šio prietaiso su buitinėmis atliekomis. Pristatykite jį į elektrinių ir elektroninių prietaisų perdirbimo centrą. Apie surinkimo vietas galite teirautis vietinio administratoriaus. Padėkite saugoti aplinką ir gamtinius išteklius, pristatydami panaudotus produktus perdirbti.



Be to, R290 yra degus šaldiklis. Todėl pasirūpinkite, kad sistema ir vamzdžiai nebūtų pažeisti naudojant ir gabenant. Laikykite prietaisą atokiau nuo šilumos šaltinių, nes jis gali užsidegti, jei bus pažeistas. Nemeskite produkto į ugnį.

2.2 Informacija apie pakuotę

Produkto pakuotės yra pagamintos iš perdirbtųjų medžiagų pagal nacionalines aplinkosaugos taisykles. Neišmeskite pakuočių kartu su buitinėmis ar kitomis atliekomis, atiduokite jas į specialaus surinkimo taškus, skirtus tokiems atliekomis.

2.3 Standartinės atitikties ir bandymų informacija / ES atitikties deklaracija



Šio prietaiso kūrimo, gamybos ir pardavimo etapai vykdomi laikantis saugos taisyklių, nurodytų visose susijusiose Europos Sąjungos instrukcijose.

3 Jūsų džiovyklė

3.1 Techninės specifikacijos

LT

Aukštis (reguliuojamas)	84,6 cm / 86,6 cm*
Plotis	59,8 cm
Gylis	60,5 cm
Talpa (maks.)	10 kg**
Neto svoris (± %10)	44 kg
Įtampa	Žr. kategorijos plokštelę***
Nominalios galios sąnaudos	
Modelio kodas	

* Min. aukštis: Aukštis, kai reguliuojama atrama suskleista.

Maks. aukštis: Aukštis, kai reguliuojama atrama maksimaliame aukštyje.

** Sausų skalbinių svoris prieš skalbimą.

*** Techninių duomenų lentelė pateikta po džiovyklės durelėmis.



Siekiant pagerinti džiovyklės kokybę, techninės specifikacijos gali būti keičiamos be išankstinio įspėjimo.

Šiame vadove pateikiamos iliustracijos yra sąlyginės ir gali skirtis nuo konkretaus jūsų prietaiso.

Vertės, nurodytos ant džiovyklės arba pridedamuose dokumentuose, yra laboratorinės vertės, apskaičiuotos pagal atitinkamus standartus. Šios vertės gali būti kitokios, tai priklauso nuo prietaiso naudojimo pobūdžio ir aplinkos sąlygų.

3.2 Prietaiso dalys

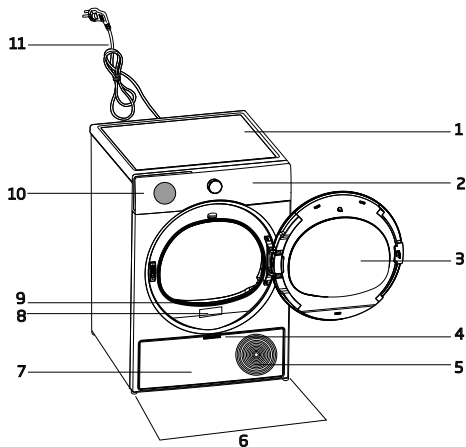

1. Viršutinė dalis
2. Valdymo skydelis
3. Durelės
4. Apatinių durelių rankenėlė
5. Ventiliacijos grotelės
6. Reguliuojamos kojelės
7. Apatinės durelės
8. Techninių duomenų lentelė
9. Pūkų filtras
10. Vandens lygio matuoklio stiklas
11. Maitinimo laidas

3.3 Galimi priedai

	1. Vandens išleidimo žarna*		6. Vandens įpylimo dangtelis*
	2. Filto stalčiaus atsarginė kempinė*		7. Grynas vanduo*
	3. Naudotojo vadovas		8. Kvapų kapsulių grupė*
	4. Džiovinimo krepšelis*		9. Šepetėlis*
	5. Džiovinimo krepšelio naudotojo vadovas*		10. Filto medžiaga

*Pasirinktinai – priklausomai nuo modelio gali būti neįtraukta į komplektaciją.

4 Uzstādīšana



Vispirms izlasiet “Drošības instrukcijas”!

Pirms sazināties ar tuvāko pilnvaroto servisu par žāvēšanas iekārtas uzstādīšanu, skatiet informāciju lietotāja rokasgrāmatā un pārliecinieties, vai elektrības un ūdens padeves pakalpojumi ir atbilstoši prasībām. Ja nē, zvaniet elektrīķim un santehniķim, lai pēc vajadzības sakārtotu komunālos pakalpojumus.



Klienta pienākums ir sagatavot vietu, kur tiks novietota žāvēšanas iekārta, kā arī sagatavot elektrības un notekūdeņu instalāciju.



Pirms žāvēšanas mašīnas uzstādīšanas pārbaudiet, vai tai nav bojājumu. Ja žāvēšanas iekārta ir bojāta, nelieciet to uzstādīt. Bojāti izstrādājumi apdraud jūsu drošību. Uzgaidiet 12 stundas pirms žāvēšanas iekārtas lietošanas.

PAZIŅOJUMS

Produkts satur dzesēšanas līdzekli un, ja produkts tiek lietots uzreiz pēc transportēšanas, tas var tikt bojāts. Pēc katras produkta pārvietošanas tam jāatstāj 12 stundas atpūsties.

4.1 SaveWater produktu funkcijas un pareizā uzstādīšanas vieta

- Funkciju **SaveWater** var izmantot tikai pēc uzstādīšanas ar SaveWater saderīgām veļas mazgājamām mašīnām.
- **SaveWater** izstrādājumiem ir fiksēta ūdens tvertne, un tos nav iespējams izņemt no tvertnes.
- **SaveWater** produkti ir mašīnas, kas ietaupa līdz pat 10 % ūdens, izmantojot veļas mašīnā žāvētājā uzkrāto ūdeni.
- **SaveWater** produkti ir iekārtas, kas ļauj redzēt tvertnē uzkrāto ūdeni, izmantojot logu uz vējstikla.
- Ja vēlaties izmantot funkciju **SaveWater**, pievērsiet uzmanību šādiem aspektiem;

- Žāvētājs jāuzstāda uz veļas mazgājamās mašīnas, izmantojot kraušanas komplektu, un jāveic žāvētāja tvertnes un veļas mazgājamās mašīnas vārstu savienojumi.
- Vispirms sakraujiet jauno žāvētāju virs veļas mazgājamās mašīnas, izmantojot sakraušanas komplektu. Pēc tam atveriet priekšējās kājas par 5 mm, lai mašīnu līdzsvarotu. Visbeidzot pārliecinieties, ka viss ir drošs, un pabeidziet uzstādīšanu.

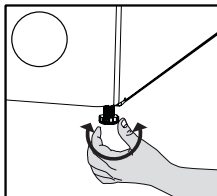

- Ja nevēlaties izmantot funkciju **Saglabātūdens**, pievērsiet uzmanību šādām norādēm;
- Žāvētājs jāuzstāda uz stabilas, līdzenas virsmas un jāizmanto ar tiešās drenāžas funkciju (16. – 4.3. lpp.).
- Žāvēšanas mašīna ir smaga. Pats nepārvietojiet to.
- Darbiniet žāvēšanas iekārtu vidē, kurā nav putekļu ar labu ventilāciju.
- Atstarpi starp žāvēšanas iekārtu un grīdu nedrīkst samazināt, izmantojot tādas materiālus kā paklāji, koka gabali un lentes.
- Neaizsedziet žāvēšanas iekārtas ventilācijas restes.
- Žāvēšanas iekārtas uzstādīšanas vides tuvumā nedrīkst būt aizslēdzamas durvis, bīdāmas durvis vai veramas durvis, kas var aizsprostot atveramās iekraušanas durvis.
- Kad žāvēšanas iekārta ir uzstādīta, savienojumiem jāpaliek stabiliem. Pēc žāvēšanas mašīnas novietošanas pārliecinieties, ka aizmugurējā siena nesaskaras ar izspiešanu (ūdens krānu, elektrības kontaktlīdzu utt.).
- Novietojiet žāvēšanas iekārtu tā, lai starp izstrādājumu un mēbeļu malām būtu vismaz 1 cm atstarpe.

- Jūsu žāvēšanas mašina ir piemērota darbināšanai starp +5°C līdz +35°C. Ja žāvēšanas iekārta darbojas ārpus šī temperatūras diapazona, tās darbība var tikt traucēta un tā var tikt bojāta.
- Žāvēšanas iekārtu nedrīkst novietot ar aizmuguri pret sienu.

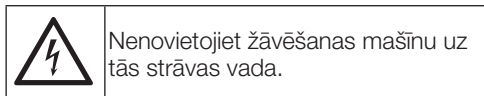

*** Ignorējiet sekojošos brīdinājumus, ja jūsu ierīce nesatur R290 dzesējošo vielu.**

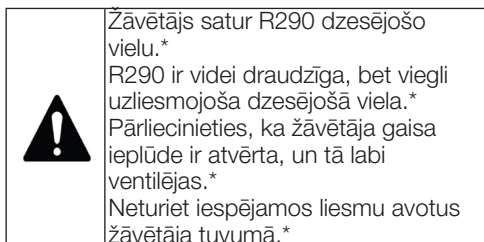

4.2. Transportēšanas drošības grupas noņemšana



4.3 Ūdens pieslēgums

Ja nevēlaties izmantot funkciju Savewater, varat izmantot tiešās drenāžas funkciju, veicot tālāk norādītās darbības.

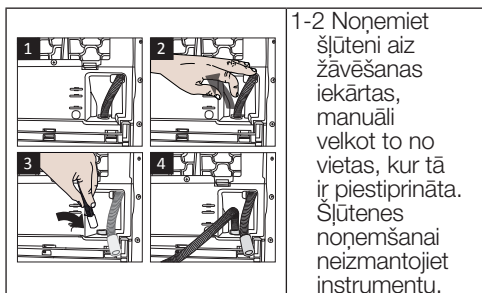

3 Ievietojiet vienu žāvēšanas iekārtas komplektācijā iekļautās ūdens izplūdes šļūtenes galu vietā, kur noņemat žāvēšanas iekārtas šļūteni.

4 Piestipriniet otru ūdens izplūdes šļūtenes galu tieši notekūdeņu kanalizācijai vai izlietnei.

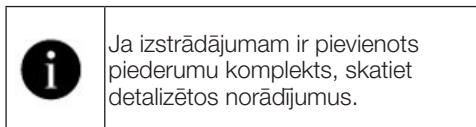
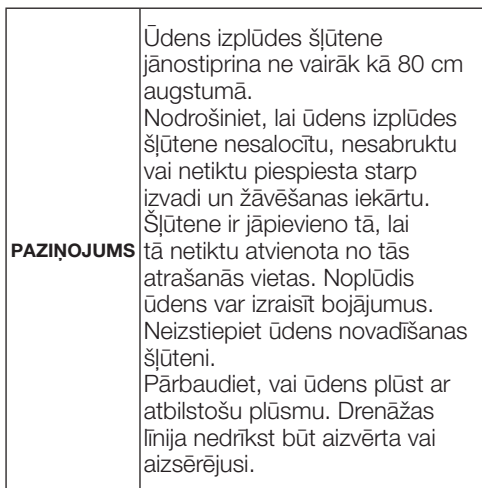

4.4 Statīvu/ kājiņu regulēšana

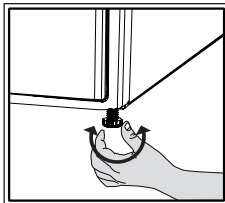

Kamēr žāvēšanas mašīna stāv līdzena un izturīga, noregulējiet statīvus/ kājiņas, griežot tos pa kreisi un pa labi.

4.5. Žāvēšanas mašīnas pārvietošana

- Pilnībā iztukšojiet ūdeni žāvēšanas mašīnā.
- Ja izstrādājums ir pievienots, izmantojot tiešo izlādi, noņemiet šļūteņu savienojumus.



Žāvēšanas mašīnu ieteicams pārvietot vertikālā stāvoklī. Pretējā gadījumā nolieciet to uz labo pusi, skatoties no priekšpuses, un pārvietojiet žāvēšanas iekārtu. Uzgaidiet 12 stundas pirms žāvēšanas iekārtas lietošanas.

4.6 Brīdinājums par troksni

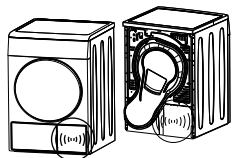

Produkta darbības laikā no kompresora ik pa laikam var atskanēt metāliski trokšņi, tas ir normāli.



Kad produkts tiek darbināts, uzkrātais ūdens tiek sūknēts uz ūdens tvertni. Kad produkts tiek darbināts, uzkrātais ūdens tiek sūknēts uz ūdens tvertni.

4.7 Apgaismes spuldzes nomaiņa

Ja jūsu žāvēšanas mašīnai ir trumčuļa apgaismojuma lampa; Sazinieties ar autorizēto servisu, lai nomainītu spuldzi/LED, ko izmanto žāvēšanas mašīnas apgaismošanai. Šajā izstrādājumā esošā spuldze nav piemērota mājas apgaismojumam. Šīs lampas paredzētais lietojums ir nodrošināt drošu veļas ievietošanu žāvēšanas mašīnā. Šajā ierīcē izmantotās lampas ir izturīgas pret smagiem fiziskiem apstākļiem, piemēram, temperatūru virs 50°C.

5 Paruošimas

	Visų pirma perskaitykite skyrių „Saugumo instrukcijos“!
--	---

5.1 Skalbiniai, kuriuos galima džiovinti džiovyklėje

ISPĖJIMAS	Skalbiniai, kurių negalima džiovinti džiovyklėje, džiovinimo metu gali pažeisti prietaisą ir kitus skalbinius. Džiovindami vadovaukitės skalbinių etiketėse pateiktais nurodymais. Džiovinkite tik tuos skalbinius, kurių etikėteje nurodyta, kad jie tinkami džiovinti džiovyklėje.
------------------	--



5.2 Skalbiniai, kuriuos galima džiovinti džiovyklėje

ISPĖJIMAS	Apatinių su metalinėmis dalimis džiovinti džiovyklėje negalima. Jei šios metalinės dalys iškristų arba pradrėkštų apatinius, jos gali pažeisti džiovyklę. Džiovyklėje nedžiovinkite gležnų siuvinėtų tekstilės gaminių, gležnų medvilninių ir šilkinųjų drabužių, drabužių iš gležnos ir vertingos tekstilinės medžiagos, orui nelaidžių drabužių ir tiulio užuolaidų.
------------------	--

5.3 Skalbinių paruošimas džiovinimui

ISPĖJIMAS	Monetos, metalinės dalys, adatos, vinys, varžtai, akmenukai ir kiti panašūs daiktai gali pažeisti prietaiso būgną arba sukelti jo funkcionavimo sutrikimų. Todėl patikrinkite visus skalbinius, kurie bus dedami į prietaisą. Metalinių priedų, pvz., užtrauktukų, turinčių skalbinius džiovinkite išvirksčius. Užtraukite užtrauktukus, užsekite kabliukus ir užsegimus, užsagstykite užvalkalų sagas, suriškite tekstilinius ir prijuostės dirželius.
------------------	---

5.4 Kaip taupyti energiją

- Skalbdami naudokite aukščiausią įmanomą grežimo parinktį. Taip galite sutrumpinti džiovinimo laiką ir sumažinti energijos sąnaudas. Išrūšiuokite skalbinius pagal jų tipą ir storį. Vieno tipo skalbinius džiovinkite kartu. Pavyzdžiui, virtuviniai rankšluosčiai ir staltiesės džiūsta lengviau ir greičiau negu vonios rankšluosčiai.
- Vadovaukitės naudojimo vadove pateiktomis programos pasirinkimo rekomendacijomis.
- Džiovinimo metu neatidarykite prietaiso durelių, nebent tai yra būtina. Jei dureles atidaryti būtina, nelaikykite jų atidarytų ilgai.
- Nepridėkite drėgnų skalbinių, kol vyksta džiovinimas.
- Išvalykite pūkų filtrą prieš arba po kiekvieno džiovinimo ciklo.
- Modeliuose su kondensatoriumi būtinai išvalykite kondensatorių bent kartą per mėnesį arba kaskart po 30 džiovinimo ciklų.
- Užtikrinkite, kad filtrai būtų švarūs. Dėl išsamesnės informacijos žr. techninės priežiūros ir valymo skyrius.
- Modeliuose su dūmtakiu laikykitės vadove nurodytų dūmtakio prijungimo ir valymo instrukcijų.
- Džiovinimo metu tinkamai vėdinkite patalpą, kurioje stovi džiovyklė.
- Modeliuose su šilumos siurbliu patikrinkite kondensatorių bent kas šešis mėnesius ir išvalykite, jei jis nešvarus.

- Jei naudojate aplinkai nekenksmingą filtrą, po kiekvieno ciklo filtro valyti nereikia. Kai ekrane užsidega nekenksmingumo aplinkai piktograma, pakeiskite filtro audinį.

5.5 Tinkamas skalbinių kiekis

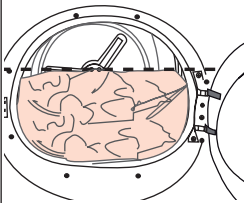
ĮSPĖJIMAS	
	<p>Jei į džiovyklę sudėtų skalbinių kiekis viršija didžiausią galimą, ji gali tinkamai neveikti ir sukelti žalą. Taip pat gali būti pažeistas ir pats prietaisas. Laikykitės kiekvienos programos maksimalios apkrovos.</p>

Žemiau nurodyti svoriai yra tik orientaciniai.

Skalbiniai	Apytikslis svoris (g)*	Skalbiniai	Apytikslis svoris (g)*
Medvilninė patalynė (dvigulei lovai)	1500	Medvilninė suknelė	500
Patalynė (viengulei lovai)	1000	Suknelė	350
Paklodė (dvigulei lovai)	500	Džinsai	700
Paklodė (viengulei lovai)	350	Nosinės (10 vnt.)	100
Didelė staltiesė	700	Marškinėliai	125
Maža staltiesė	250	Palaidinukė	150
Servetėlė	100	Medvilniniai marškiniai	300
Didelis vonios rankšluostis	700	Marškiniai	200
Nedidelis rankšluostis	350		

*Sausų skalbinių svoris prieš skalbimą.

6 Įrenginio valdymas

6.1 Valdymo skydelis

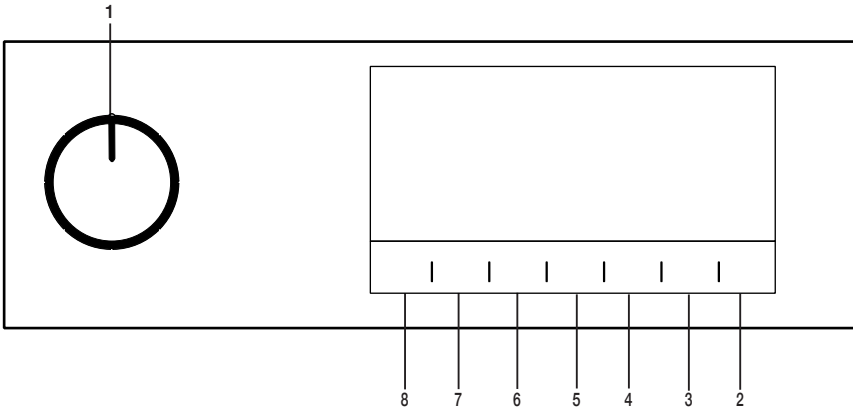

1. Įjungimo, išjungimo ir programos pasirinkimo rankenėlė.
2. Paleidimo ir sustabdymo mygtukas.
3. Laiko pabaigos nustatymo mygtukas.
4. Laiko programos pasirinkimo mygtukas
5. Žemos temperatūros pasirinkimo mygtukas.
6. Garsinio įspėjimo ir užrakto nuo vaikų pasirinkimo mygtukas.
7. Apsaugos nuo susiglamžymo pasirinkimo mygtukas ir būgno apšvietimo mygtukas.
8. Sausumo lygio pasirinkimo mygtukas.

6.2 Simboliai



6.3 Džiovyklės paruošimas

- Prijunkite džiovyklę prie elektros lizdo.
- Atidarykite dureles.
- Sudėkite į džiovyklę skalbinius jų nesuspausdami.
- Paspauskite ir uždarykite dureles.

ĮSPĖJIMAS



Neprispauskite durelėmis jokių skalbinių. Nedarykite durelių naudodami jėgą.

- Pasirinkus norimą programą įjungimo / išjungimo / programos pasirinkimo mygtuku, mašina įsijungs.

Tai, kad programa pasirinkta įjungimo, išjungimo ir programos pasirinkimo rankenėle, nereiškia, kad programa buvo paleista. Programai paleisti paspauskite paleidimo ir sustabdymo mygtuką.

6.4 Programos pasirinkimo ir energijos sąnaudų lentelė

LT				
Programa	Programos aprašymas	Maksimalus skalbinių kiekis (kg)	Skalbimo mašinos grežimo greitis (apm)	Džiovinimo laikas (minutėmis)
Medvilnė	Šiuo ciklu galite išdžiovinti karščiui atsparius medvilnės audinius. Turi būti pasirinktas džiovinimo režimas, tinkamas skalbinių storiui ir norimam sausumo lygiui.	10	1000	250
Eco medvilnė	Vieno sluoksnio kasdieniai audiniai džiovinami pačiu ekonomiškiausiu būdu.	10	1000	239
Medvilnė, paruošta lyginti	Vieno sluoksnio kasdieniai medvilniniai audiniai paliekami šiek tiek drėgni, kad būtų lengviau lyginti.	10	1000	179
Sintetika	Šiuo ciklu galite išdžiovinti visus sintetinius audinius. Turi būti pasirinktas džiovinimo režimas, tinkamas norimam sausumo lygiui.	4	800	70
Mišrių audinių	Ši programa tinka kartu džiovinti nedažančius sintetinius ir medvilninius audinius. Sportinius drabužius ir treningus galima džiovinti su šia programa.	4	1000	115
Vilnionių drabužių apsauga	Šią programą naudokite džiovinti vilnioniams drabužiams, pavyzdžiui, megztiniams, kurie išplauti pagal instrukcijas. Pasibaigus šiai programai, drabužius išdžiovykės rekomenduojama išimti.	1,5	600	148
Naktinė	Naudojant šią programą iki minimumo sumažinamas į aplinką sklindantis triukšmas. Su šia programa galite tyliai džiovinti medvilninius ar sintetinius audinius.	10	1000	240
Gležni drabužiai	Su šia programa galite džiovinti gležnus skalbinius arba skalbinius, pažymėtus skalbimo rankomis simboliu (šilkinės palaidines, plonus apatinius drabužius ir t. t.), žemoje temperatūroje.	2	1200	50
Laiko programos / Steamcure	Galite pasirinkti nuo 10 iki 160 minučių trukmės džiovinimo programas, kad žemoje temperatūroje pasiektumėte pageidaujama išdžiūvimo lygį. Naudojant šią programą, būgninės džiovyklės darbas trunka nustatytą laiką, nepriklausomai nuo skalbinių sausumo. SteamCure yra atnaujinimo funkcija, kurios tikslas - padėti išlyginti mažai dėvėtus sausus skalbinius ir sumažinti ore sklindančius kvapus (cigaretės, maistą ir kt.).	-	-	-
Džinsai	Su šia programa galite džiovinti džinsines kelnes, sijonus, marškinius arba švarkus.	4	1200	130
Viršutiniai / sportiniai drabužiai (Goretex)	Naudokite džiovinti drabužius iš sintetikos, medvilnės ar mišrių medžiagų bei vandens nepralaidžiančius produktus, tokius kaip striukės, lietpalčiai ir pan. Džiovinkite išvertę į blogąją pusę.	2	1000	135

Patalynė/Plunksnos	Galima džiovinti plunksnų ar pluošto prikimštus audinius, kurie yra pažymėti kaip leidžiami džiovinti džiovyklėje, džiovinant kaip atskirą partiją. Galima džiovinti dvigulius užtiesalus, pagalves ar paklodes kaip atskirą partiją. Tokius drabužius kaip paltai ar švarkai džiovininkite išverstus.	-	800	165
Marškiniai	Džiovina skalbinius švelnesniu būdu, todėl skalbiniai mažiau susiglamžo ir yra lengviau lyginami.	1,5	1200	50
Ekspreso programa	Su šia programa galima naudoti dvejus paruoštus lyginti marškinius.	0,5	1200	30
Higieninis džiovinimas	Tai programa, kurią naudodami galite išdžiovinti skalbimo produktus, kuriuos norite aprūpinti papildoma higiena (kūdikų drabužiais, apatiniais drabužiais, rankšluosčiais ir t. t.). Jis užtikrina aukštą jūsus tekstilės higieną dėl šilumos poveikio.	5	800	200
Higieninis atnaujinimas	Šią programą galite naudoti sausiems drabužiams ir skalbiniams, kuriuos norite aprūpinti higiena jų neplaudami. Jis užtikrina aukštą sausų tekstilės gaminių higieną dėl šilumos poveikio.	1,5	-	120
Elektros sunaudojimas				
Programa	Maksimalus skalbinių kiekis (kg)	Skalbimo mašinos grežimo greitis (ap/min)	Viutinis likęs drėgnumas (%)	Elektros sunaudojimas, kWh
Eco medvilnė*	10	1000	60%	2,45
Medvilnė, paruošta lyginti	10	1000	60%	2,15
Sintetiniai, paruošti dėvėti	4	800	40%	0,70
	„Medvilnės ekonominė“ programa, naudojama visa arba daline apkrova, yra standartinė džiovinimo programa, kuriai taikytina informacija etiketėje ir vardinių parametrų lentelėje. Nurodoma, kad ši programa tinkama įprastai drėgniems skalbiniams džiovinti ir kad ši programa yra efektyviausia pagal energijos suvartojimą, džiovinant medvilnę.			
	*„Jei nuolat džiovinate maksimalią 10 kg medvilnės skalbinių apkrovą, rekomenduojame prijungti drenažo žarną, kad džiovyklė nesustotų viduryje ciklo išleisti rezervuarą (žr. sk. „Prijungimas prie drenažo“)			

* : Efektyviai energiją naudojanti standartinė programa LST EN 61121. Visos vertės lentelėje nurodytos pagal LST EN 61121 standartą. Energijos sąnaudos gali skirtis nuo lentelėje nurodytų verčių, priklausomai nuo skalbinių tipo, apskukų grežiant, aplinkos sąlygų ir įtampos.



Allergy UK" yra "British Allergy Foundation" prekės ženklas. Patvirtinimo antspaudas buvo sukurtas siekiant padėti žmonėms, prašantiems patarimo, kad produktas žymiai sumažina alergenų kiekį aplinkoje, kurioje yra alergiškų žmonių arba produktas apriboja/sumažina/pašalina alergenų. Taip siekiama pateikti įrodymų, kad produktai buvo moksliskai išbandyti arba išanalizuoti siekiant gauti išmatuojamus rezultatus.

6.5 Papildomos funkcijos

Sausumo lygis

Sausumo nuostatų mygtukas naudojamas pageidaujama sausumui nustatyti. Programos trukmę galima keisti priklausomai nuo pasirinkimo.



Šią funkciją galite įjungti tik prieš paleisdami programą.

„Wrinkle Prevent“ (apsauga nuo susiglamžymo)

Apsaugos nuo raukšlių funkciją galite įjungti ir išjungti paspausdami apsaugos nuo raukšlių pasirinkimo mygtuką. Jei pasibaigus programai neišimsite skalbinių iš karto, galite naudoti apsisaugojimo nuo raukšlių funkciją, kad išvengtumėte skalbinių raukšlių susidarymo.

Garsinis įspėjamasis signalas

Užbaigus programą džiovyklė apie tai įspėja garsiniu signalu. Jei nenorite girdėti garsinio įspėjimo, paspauskite mygtuką "Garsinis įspėjimas". Paspaudus garsinio įspėjimo mygtuką, lemputė užgessta ir baigus programą neskamba.



Galite pasirinkti šią funkciją prieš programai prasidedant arba jos veikimo metu.

Žema temperatūra

Šią funkciją galite įjungti tik prieš paleisdami programą. Šią funkciją galite suaktyvinti, jei norite džiovinti skalbinius žemesnėje temperatūroje. Programos trukmė bus ilgesnė, kai ji bus suaktyvinta.

Pabaigos laikas

Su pabaigos laiko funkcija programos užbaigimo laiką galima atidėti iki 24 valandų.

1. Atidarykite dureles ir sudėkite skalbinius.
2. Pasirinkite džiovinimo programą.

3. Paspauskite pabaigos laiko pasirinkimo mygtuką ir nustatykite pageidaujamą atidėjimo laiką. Įsijungs pabaigos laiko lemputė. (jeigu mygtuką paspausite ir laikysite nuspaudę, pabaigos laikas keisis nuolat).
4. Paspauskite paleidimo ir sustabdymo mygtuką. Pradedamas atvirkštinis pabaigos laiko skaičiavimas. Mirkčioja skaitmenų skyriklis „ „ rodomo atidėjimo laiko viduryje.



Kol atidėta programa neįsijungė, skalbinius galite išimti ar pridėti. Rodomas laikas yra įprastinio džiovinimo laiko ir pabaigos laiko suma. Pasibaigus atvirkštiniam skaičiavimui, pabaigos laiko LED indikatorius išsijungia, prasideda džiovinimo procesas ir užsidega džiovinimo LED indikatorius.

Pabaigos laiko keitimas

Jei norite pakeisti pabaigos laiką, kol programą neįsijungė:

Pristabdykite programą ir pasukite įjungimo/išjungimo/programos pasirinkimo mygtuką ir atšaukite programą. Pasirinkite pageidaujamą programą ir pakartokite pabaigos laiko pasirinkimo procedūrą.

Atidėjimo funkcijos atšaukimas

Jei norite atšaukti atidėjimo funkciją ir programą paleisti iš karto:

Pristabdykite programą ir pasukite įjungimo/išjungimo/programos pasirinkimo mygtuką ir atšaukite programą. Pasirinkite pageidaujamą programą ir paspauskite paleidimo ir pristabdymo mygtuką.

Būgno lemputė

Galite įjungti ir išjungti būgno lemputę paspausdami šį mygtuką. Lemputė užsidega paspaudus mygtuką ir išsijungia po tam tikro laiko.

6.6 Įspėjamieji indikatoriai



Įspėjamieji indikatoriai gali skirtis priklausomai nuo jūsų džiovyklės modelio.

Filtro valymas

Pasibaigus programai užsidega filtro valymo įspėjamasis indikatorius.

Filtro stalčiaus/šilumokaičio valymas

Kartkartėmis mirksi įspėjamasis simbolis, primenantis, kad reikia išvalyti filtro stalčių.

6.7 Programos paleidimas

Programai paleisti paspauskite paleidimo ir sustabdymo mygtuką.

Užsidega paleidimo ir sustabdymo bei džiovinimo indikatoriai, rodantys, kad programa įsijungė.

6.8 Užraktas nuo vaikų

Džiovyklėje yra užraktas nuo vaikų, kuris apsaugo nuo vykdomos programos nutraukimo, jei jos metu paspaudžiamas koks nors mygtukas. Kai užraktas nuo vaikų įjungtas, išjungiami visi skydelio mygtukai, išskyrus įjungimo, išjungimo ir programos pasirinkimo rankenėlę.

Užraktui nuo vaikų išjungti spauskite tuos pačius mygtukus 3 sekundes dar kartą. Kad būtų galima įjungti naują programą po vykdomos programos užbaigimo arba nutraukti vykdomą programą, užraktą nuo vaikų reikia išjungti. Jei užraktą nuo vaikų norite išjungti, paspauskite tuos pačius mygtukus ir palaikykite nuspaudę 3 sekundes.

	Kai užraktas nuo vaikų įjungtas, ekrane įsijungia užrakto nuo vaikų įspėjamasis indikatorius.
--	---

Kai užraktas nuo vaikų veikia: kai džiovyklė veikia ar yra parengties būsenoje, pasukus programų pasirinkimo rankenėlę degantys indikatoriai nesikeičia.

	Kai džiovyklė veikia ir įjungtas užraktas nuo vaikų, įjungus programos pasirinkimo mygtuką prietaisas dukart pyptels. Jei užraktas nuo vaikų išjungiamas nepasukus programų pasirinkimo rankenėlės atgal į pradinę padėtį, programa nutraukiama, nes programų pasirinkimo rankenėlė yra ne vietoje.
--	---

6.9 Programos pakeitimas po jos paleidimo

Galite pakeisti pasirinktą skalbinių džiovinimo programą po to, kai džiovyklė jau veikia.

- Pavyzdžiui, norėdami pristabdyti programą ir pasirinkti programą „Extra Dry“ (itin sausa), o ne „Ironing Dryness“ (lyginimo sausmė), pasukite mygtuką „On / Off / Program Selection“ (įjungti / išjungti / pasirinkti programą).

- Programai paleisti paspauskite paleidimo ir sustabdymo mygtuką.

Skalbinių įdėjimas ir išėmimas parengties režimo metu

Jei norite įdėti ar išimti skalbinių po to, kai paleidžiama džiovinimo programa:

- paspauskite paleidimo ir sustabdymo mygtuką, kad džiovyklė persijungtų į parengties režimą. Džiovinimo programa sustabdoma.
- Atidarykite dureles, kai įjungtas parengties režimas, ir uždarykite dureles, įdėję arba išėmę skalbinių.
- Programai paleisti paspauskite paleidimo ir sustabdymo mygtuką.

	Įdėjus skalbinių po to, kai džiovinimo procedūra jau buvo pradėta, džiovyklės viduje esantys skalbiniai sumaišomi su drėgnais skalbiniais, todėl pasibaigus džiovinimo procedūrai jie gali likti drėgni. Džiovinimo metu skalbinius išimti ir įdėti galite kiek norite kartų. Tačiau ši procedūra nutraukia džiovinimo procedūrą ir pailgina programos laiką bei padidina energijos sąnaudas. Dėl to rekomenduojama skalbinius sudėti prieš paleidžiant programą. Jei nauja programa pasirenkama pasukant programos pasirinkimo rankenėlę, kai džiovyklė parengties režime, vykdoma programa nutraukiama.
---	---

	Nesilieskite prie būgno vidinio paviršiaus, kai įdedate ar išimate skalbinius programos metu. Būgno paviršius yra įkaitęs.
---	--

6.10 Programos atšaukimas

Jei norite programą atšaukti ir džiovinimo procesą dėl kokios nors priežasties nutraukti po to, kai džiovyklė pradeda veikti, pristabdykite programą ir pasukite įjungimo / išjungimo / programos pasirinkimo rankenėlę, ir programa bus baigta.



Jeigu džiovyklės darbo metu programą atšauksite, jos vidus bus labai įkaitęs, todėl įrenginį atvėsinkite paleisdami atvėsimo programą.

6.11 Programos pabaiga

Pasibaigus programai, užsidega pabaigos/raukšlių prevencijos ir skaidulinio filtro valymo įspėjimo šviesos diodai programos stebėjimo indikatoriuje. Dureles galima atidaryti ir įrenginį naudoti kitam džiovinimo ciklui.

Norėdami išjungti džiovinimo mašiną, pasukite įjungimo/išjungimo/programos pasirinkimo mygtuką į įjungimo/išjungimo padėtį.



Jeigu aktyvi raukšlių prevencijos programa ir programai pasibaigus skalbiniai iš džiovyklės neišimami, 2 valandoms įsijungia apsaugos nuo susiglamžymo funkcija, kad skalbiniai įrenginio viduje nesuglamžytų. Programa apverčia skalbinius kas 10 minučių, kad jie nesuglamžytų.

6.12 Kvapo funkcija

Jei jūsų džiovinimo mašinoje yra kvapo funkcija, perskaitykite "ProScent" vadovą, kad galėtumėte naudoti šią funkciją.

6.13 „SteamCure“ kvapų ir drabužių raukšlių šalinimo funkcija

„SteamCure“ – tai atšviežinimo funkcija, padedanti išlyginti labai mažai dėvėtus sausus drabužius ir sumažinti kvapus, kurie įsigėrė iš aplinkos (cigarečių, maisto ir t. t.).

Siekiant pašalinti kvapus, kurie įsigėrė į drabužius tiesiogiai, pvz., kvapai, dezodoranto ar prakaito, rekomenduojama drabužius išskalbti.

Nedžiovinkite drabužių, turinčių aštrių ar kietų detalių arba odos.

Vandens talpos pildymas

1 mėlynas rezervuaras prietaise atlieka skalbinių drėkinimo procesą.

Jei rezervuaras yra viršuje, galite rankiniu būdu pasukti būgną į apatinę padėtį ir pripilti vandens.

Prieš naudojant „SteamCure“ funkciją, būtina visiškai pripildyti vandens pripildymo talpą.

Šalinant drabužių raukšles naudokite geriamąjį vandenį arba vandenį iš krano.

Nieko tokio, jei pildant rezervuarą iš jo ištekės keletas lašų vandens.

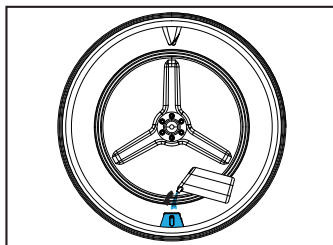
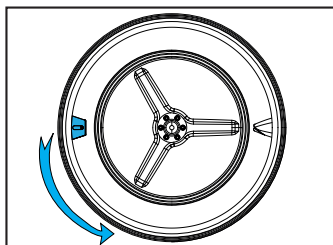

Negalima naudoti priedų ar nukalkinimo priemonių.
Negalima naudoti cheminių medžiagų, kurias galima ištirpinti skystomis cheminėmis medžiagomis ir skysčiais.

Programos paleidimas

Rezervuaras turi būti atsuktas į apatinę padėtį ir užpildytas vandeniu iki pažymėtos vietos vandens pripildymo talpą. Turi būti pasirinkta „SteamCure“ programa.

Pasirinkus programą, ekrane bus rodomas 10 minučių programos trukmės laikas.

Norima programos trukmė pasirenkama paspaudus pasirinkimo mygtuką ir paleidimo ir sustabdymo mygtuką.

Siekiant veiksmingo kvapų pašalinimo, rekomenduojama programą naudoti 50 minučių 1–6 drabužių vienetais.

Naudojant šią funkciją drabužiai nėra išvalomi, bet iš jų pašalinami kvapai ir raukšlės, todėl ir vėl galite juos dėvėti.

7 Priežiūra ir valymas



Visų pirma perskaitykite skyrių „Saugumo instrukcijos“!

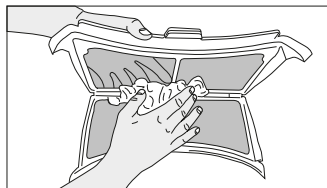

7.1 Pūkų filtrai (vidiniai ir išoriniai filtrai) / durelių vidinio paviršiaus valymas

Džiovinant nuo skalbinių atskirti plaukai ir pūkai surenkami pūkų filtre.



Po kiekvieno džiovinimo ciklo išvalykite pūkų filtrą ir durelių vidinį paviršių.

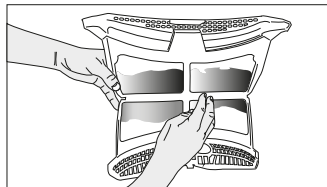

ĮSPĖJIMAS

Jūsų džiovyklėje yra du vienas į kitą sudėti pūkų filtrai. Nenaudokite prietaiso be pūkų filtro.

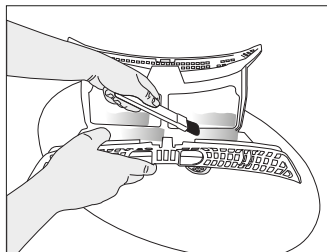

Noredami išvalyti pūkelių filtrą:

- Atidarykite dureles.
- Paimkite pirmąją dviejų dalių pūkų filtro dalį (vidinį filtrą) ir išimkite jį traukdami į viršų.

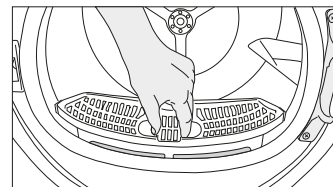

- Išimkite antrą dalį (išorinį filtrą) traukdami į viršų.

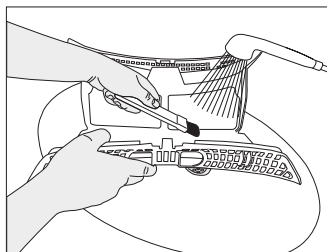
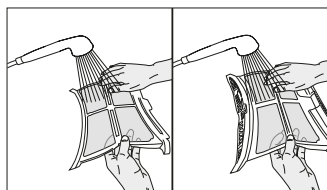
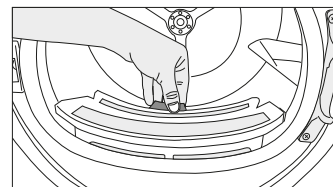

Įsitikinkite, kad plaukai, pūkai ir medvilnės gumulėliai nekrenta į filtrų sumontavimo angą.

- Atidarykite abu pūkų filtrus (ir išorinį, ir vidinį) ir pašalinkite pūkus rankomis arba ant oro kreiptuvo esančiu šepetėliu. Filtruose esančius plaukus galite išsiurbti siurbliu.

- Sudėkite pūkų filtrus vieną ant kito ir įdėkite į vietą.

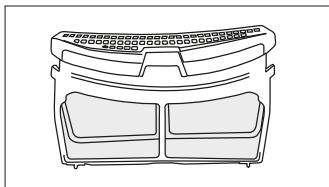

- Nuvalykite vidinį durelių paviršių ir tarpiklį minkšta drėgna šluoste arba šepetėliu, esančiu ant oro kreiptuvo.

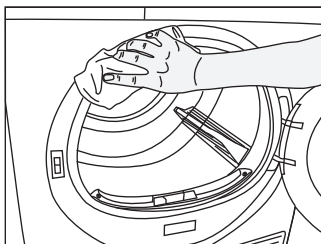
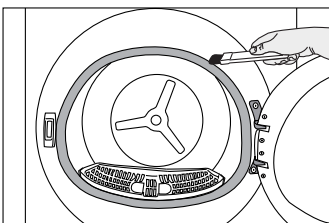
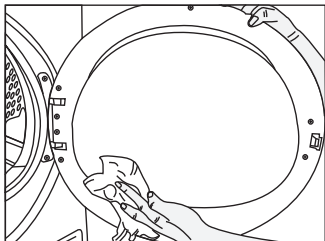

7.2 Jutiklių valymas

Džiovyklėje įmontuoti drėgmės jutikliai, kuriais nustatoma, ar skalbiniai yra sausi.

Norėdami nuvalyti jutiklius:

Atidarykite džiovyklės dureles.

Jei džiovyklė įkaitusi dėl džiovinimo proceso, palaukite, kol ji atvės.

Nuvalykite metalinius jutiklių paviršius minkšta šluoste, sudrėkinta actu, ir nusausinkite.

	Jutiklių metalinius paviršius valykite 4 kartus per metus. Nevalykite metalinių jutiklių paviršių metaliniais įrankiais.
--	---

	Dėl gaisro ir sprogimo pavojaus jutikliams valyti nenaudokite tirpalų, valiklių ar panašių medžiagų ir įrankių.
--	---

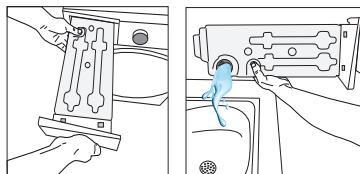
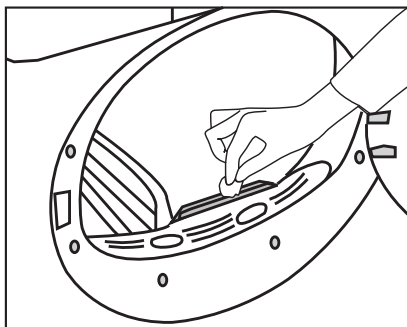

7.3 Kondensatoriaus valymas

Plaukai ir pūkai, kurių pūkų filtras nesurenka, kaupiasi ant kondensatoriaus, esančio už oro kreiptuvo, metalinio paviršiaus. Juos būtina reguliariai išvalyti.

Jei blykčioja kondensatoriaus valymo piktograma, patikrinkite jo metalinį paviršių.

Jei ant jo yra pūkų, nuvalykite. Tikrinkite kondensatorių kas 6 mėnesius.

	Atidarykite prietaiso apačioje esančias dureles patraukdami jas už rankenėlės.
--	--

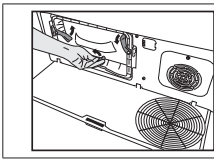

Pasukite skląstis, kad atidarytumėte oro kreiptuvo dureles.

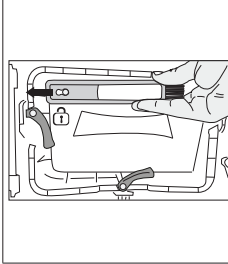

Patraukite šepetėlį į kairę ir išimkite. Šiuo šepetėliu galite išvalyti filtrą, kondensatoriaus metalinį paviršių ir ant durelių susikaupusius plaukus ir pūkus.



Šepetėlis yra maišelyje su dokumentais. Išimkite šepetėlį iš maišelio su dokumentais, įstatykite jį ant oro kreiptuvo ir ten laikykite.

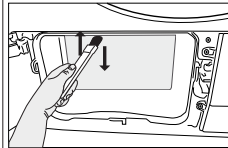
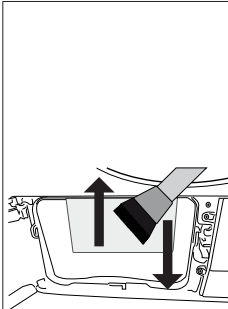

Nuvalykite ant kondensatoriaus metalinės dalies susikaupusius pūkus drėgna šluoste arba ant oro kreiptuvo esančiu šepetėliu, valydami judesiais iš viršaus į apačią. Nevalykite judesiais iš kairės į dešinę, kadangi tokia valymo kryptis gali pažeisti metalines kondensatoriaus dalis. Valyti taip pat galite dulkių siurbliu su šepetėliu. Jei siurblyje nėra šepetėlio, naudoti siurblio kondensatoriaus valymui nerekomenduojama.

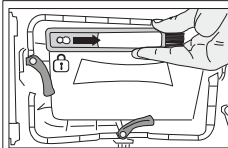

Nuvalę filtrą, dureles ir kondensatorių, nustumkite šepetėlį į dešinę ir užfiksuokite.

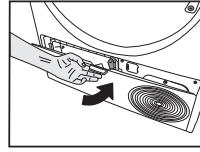

Pabaigę valyti, uždarykite oro kreiptuvo dureles, užšaukite skląstis ir uždarykite prietaiso apačioje esančias dureles.



Galite valyti ranka, jei mūvite apsaugines pirštines. Nebandykite valyti plikomis rankomis. Kondensatoriaus mentės gali sužaloti rankas. Valydami judesiais iš kairės ir į dešinę galite pažeisti kondensatoriaus mentes. Tuomet gali kilti džiovinimo problemų.

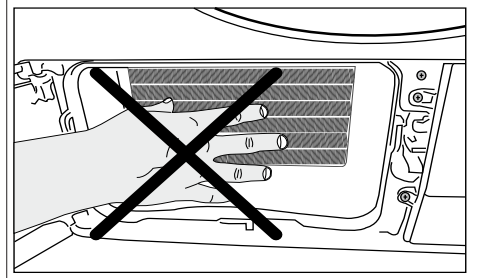

Nuėmus oro kreiptuvo dureles, nieko neįprasto, kad priešais kondensatorių esančioje plastikinėje dalyje yra vandens.

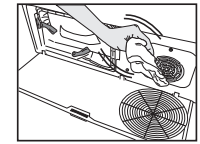

Jei ant ventiliatoriaus gaubto ir apatinių durelių susikaupė pūkų, nuvalykite juos šluoste.

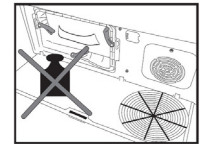

Nesiremkite į apatines dureles, kai jos atidarytos.

ĮSPĖJIMAS

Nevalykite būgno abrazyvinėmis priemonėmis ar vieliniu gremžtuku.

8 Trikčių diagnostika

Džiovinimo procesas trunka per ilgai.

Gali būti užkimštos pūkų filtro (vidinio ir išorinio filtrų) poros. >>> Praplaukite pūkų filtrus šiltu vandeniu ir išdžiovinkite. Priekinė kondensatoriaus dalis gali būti užsikūšusi. >>> Nuvalykite kondensatoriaus priekinę dalį. Ventilacijos grotelės prietaiso priekyje gali būti uždengtos. >>> Pašalinkite nuo ventilacijos grotelių bet kokius daiktus, kurie trukdo praeiti orui.

Vėdinimas gali būti nepakankamas dėl labai mažo ploto, kuriame pastatyta džiovyklė. >>> Atidarykite duris ar langus, kad išvengtumėte per didelio kambario temperatūros pakilimo.

Jei yra drėgmės jutiklis:

Drėgmės jutiklyje galėjo prisikaupti kalkių. >>> Išvalykite drėgmės jutiklį.

Džiovyklė gali būti perkrauta skalbiniais. >>> Neperkraukite džiovyklės skalbiniais.

Skalbiniai galėjo būti nepakankamai išsukti. >>> Išsukite skalbinius skalbimo mašinoje didesniu greičiu.

Skalbiniai išlieka drėgni po džiovinimo.

Programa pagal skalbinių tipą pasirinkta netinkamai. >>> Patikrinkite priežiūros etiketes ant skalbinių ir pasirinkite programą, geriausiai tinkančią skalbiniais, arba naudokite papildomas laiko programas.

Gali būti užkimštos pūkų filtro (vidinio ir išorinio filtrų) poros. >>> Praplaukite filtrus šiltu vandeniu ir išdžiovinkite.

Priekinė kondensatoriaus dalis gali būti užsikūšusi. >>> Nuvalykite kondensatoriaus priekinę dalį.

Džiovyklė gali būti perkrauta skalbiniais. >>> Neperkraukite džiovyklės skalbiniais.

Skalbiniai galėjo būti nepakankamai išsukti. >>> Išsukite skalbinius skalbimo mašinoje didesniu greičiu.

Džiovyklė neįsijungia arba programa negali būti paleidžiama. Džiovyklė nesisuka, kai nustatyta programa.

Kištukas gali būti neįkištas į elektros lizdą. >>> Patikrinkite, ar kištukas gerai įkištas į lizdą.

Drelės gali būti paliktos atidarytos. >>> Įsitinkinkite, kad drelės yra tinkamai uždarytos.

Programa gali būti nenustatyta arba nebuvo nuspaustas paleidimo ir sustabdymo mygtukas. >>> Patikrinkite, ar nustatyta programa ir ar nėra nustatytas sustabdymas.

Gali būti jungtas užraktas nuo vaikų. >>> Išjunkite užraktą nuo vaikų.

Programa buvo sustabdyta be priežasties.

Drelės gali būti netinkamai uždarytos. >>> Įsitinkinkite, kad drelės yra tinkamai uždarytos.

Elektros tiekimas gali būti nutrauktas. >>> Programai paleisti paspauskite paleidimo, sustabdymo ir atšaukimo mygtuką.

Vandens talpa gali būti pilna. >>> Ištuštinkite vandens talpą.

Skalbiniai susitraukę, susisukę arba sutepti.

Programa pagal skalbinių tipą pasirinkta netinkamai. >>> Pasirinkite skalbinių tipui tinkančią programą peržiūrėję skalbinių priežiūros etiketes.

Pro dureles bėga vanduo.

Ant vidinių durelių paviršių ir aplink tarpinę galėjo susikaupti pūkų. >>> Išvalykite vidinius durelių ir tarpinės paviršius.

Drelės atsidaro pačios.

Drelės gali būti netinkamai uždarytos. >>> Stumkite dureles, kol išgirsite uždarymo spragtelėjimą.

Apšvietimas džiovyklės viduje neįsijungia (modeliuose su lemputėmis).

Gali būti, kad džiovyklė nebuvo įjungta naudojant įjungimo ir išjungimo mygtuką. >>> Patikrinkite, ar džiovyklė įjungta.

Lemputė gali būti sugedusi. >>> Susisieki su autorizuotu servisu dėl lemputės pakeitimo.

Šviečia apsaugos nuo susiglamžymo piktograma arba lemputė.

Gali būti įjungta apsaugos nuo susiglamžymo programa, kad skalbiniai džiovyklėje nesusiglamžytų. >>> Išjunkite džiovyklę ir išimkite skalbinius.

Šviečia pūkų filtro valymo piktograma.

Gali būti nešvarūs pūkų filtrai (vidinis ir išorinis filtrai). >>> Praplaukite filtrus šiltu vandeniu ir išdžiovinkite.

Ant pūkų filtro porų gali būti susidaręs pūkų sluoksnis ir taip užkimštas filtras. >>> Praplaukite filtrus šiltu vandeniu ir išdžiovinkite.

Ant pūkų filtro (vidinio ir išorinio filtrų) porų gali būti susidaręs pūkų sluoksnis ir taip užkimštas filtras.<<Praplaukite filtrus šiltu vandeniu ir išdžiovinkite>>

Pūkų filtrai gali būti nejdėti. >>> Įdėkite vidinį ir išorinį filtrus į vietas.

Ant plastikinės dalies gali būti neuždėtas aplinkai nekenksmingas filtro audinys, todėl kondensatoriaus priekinė dalis gali būti užsikimšusi.>>>Uždėkite aplinkai nekenksmingą filtrą ant plastikinės dalies ir įstatykite į vietą.

Aplinkai nekenksmingi filtrai galėjo būti nepakeisti, nors ir šviečiai įspėjamasis simbolis. „Pakeiskite filtrą.“

Iš mašinos sklinda garsinis įspėjamasis signalas

Pūkų filtrai gali būti nejdėti. >>> Įdėkite vidinį ir išorinį filtrus į vietas.

Į džiovyklę gali būti nejdėti filtrai.>>> Įdėkite pūkų filtrus (vidinį ir išorinį) arba aplinkai nekenksmingą filtrą į jiems skirtas vietas.

Mirksi kondensatoriaus įspėjamoji piktograma.

Gali būti pūkais užkimšta kondensatoriaus priekinė dalis. >>> Nuvalykite kondensatoriaus priekinę dalį.

Pūkų filtrai gali būti nejdėti. >>> Įdėkite vidinį ir išorinį filtrus į vietas.

Džiovyklės viduje įsijungia apšvietimas (modeliuose su lemputėmis).

Jei džiovyklė prijungta prie maitinimo tinklo, paspaustas įjungimo ir išjungimo mygtukas ir atidarytos durelės, įsijungia apšvietimas. >>> Išjunkite džiovyklę iš maitinimo tinklo arba nustatykite įjungimo ir išjungimo mygtuką į išjungtą padėtį.

Nuolat mirkčioja „Wi-Fi“ piktograma. (modeliuose su „HomeWhiz“ funkcija)

>>> Prietaisas gali būti neprijungtas prie belaidžio tinklo. Vadovaukitės instrukcijomis, kad prisijungtumėte prie tinklo. Įrenginys, kurį prietaisas naudoja prie tinklo prisijungti, gali tinkamai neveikti. Patikrinkite jį. Prietaisas gali neprisijungti prie tinklo, nes yra per toli.

Jei ekrane matote pranešimą „F L t“, atlikite toliau nurodytus veiksmus.

Filtrai gali būti nešvarūs. >>> Išvalykite vidinį ir išorinį filtrus arba pakeiskite aplinkai nekenksmingą filtrą.

Jei naudojate dvigubus vidinį ir išorinį filtrus. >>> Įsitikinkite, kad abu filtrai įdėti.

Jei naudojate aplinkai nekenksmingą filtrą, įsitikinkite, kad filtro medžiaga pritvirtinta pritvirtinta prie plastikinės dalies.

>>>Pritvirtinkite filtro medžiagą prie plastikinės dalies, jei tai dar nėra padaryta.

Priekinė kondensatoriaus dalis gali būti nešvari. >>> Atidarykite apatines dureles ir įsitikinkite, kad jis švarus.

Peržiūrėkite techninės priežiūros ir valymo skyrių.



DĖMESIO!

Jei problema išlieka sekant instrukcijas šiame skyriuje, susisiekite su pardavėju arba Autorizuotu Servisu. Nebandykite remontuoti sugedusio prietaiso patys.



PASTABA!

- Jei kyla problemų dėl kurios nors įrenginio dalies, galite paprašyti ją pakeisti, kreipdamiesi į artimiausią įgaliojantį servisą, nurodydami prietaiso modelio numerį.
- Prietaisas gali sugesti, jei naudojamos neoriginalios dalys.
- Gamintojas ir platintojas neatsako už gedimus, kilusius dėl neoriginalių dalių naudojimo.

GAMINIO DUOMENŲ LAPAS

Atitinka Komisijos deleguotojo reglamento (ES) Nr.: 392/2012

Tiekėjo pavadinimas arba prekės ženklas		BEKO
Modelio pavadinimas		B5T60236W 7188237670
Vardinė galia (kg)		10.0
Džiovyklės tipas	Vėdinama oru	-
	Kondensatorius	•
Energijos efektyvumo klasė ⁽¹⁾		A++
Energijos sąnaudos per metus (kWh) ⁽²⁾		281,9
Valdiklio tipas	Automatinis	•
	Neautomatinis	-
Energijos sąnaudos veikiant standartinei medvilnės programai ir esant visai apkrovai (kWh)		2,45
Energijos sąnaudos veikiant standartinei medvilnės programai ir esant daliai apkrovai (kWh)		1,20
Energijos sąnaudos išjungus standartinę medvilnės programą ir esant visai apkrovai, P ₀ (W)		0,50
Energijos sąnaudos pasirinkus palikto režimo standartinę medvilnės programą ir esant visai apkrovai, P ₁ (W)		1,00
Palikto režimo trukmė (min.)		30
Standartinė medvilnės programa ⁽³⁾		•
Standartinės medvilnės programos trukmė esant visai apkrovai, T _{dy} (min.)		239
Standartinės medvilnės programos trukmė esant daliai apkrovai, T _{dy1/2} (min.)		130
Standartinės medvilnės programos svartinė trukmė esant visai ir daliai apkrovai (T _s)		177
Kondensacijos efektyvumo klasė ⁽⁴⁾		B
Vidutinis standartinės medvilnės programos kondensacijos našumas su pilna apkrova, C _{dy}		87%
Vidutinis standartinės medvilnės programos kondensacijos našumas su daline apkrova, C _{dy1/2}		87%
Svertinis kondensacijos efektyvumas veikiant standartinei medvilnės programai ir esant visai bei daliai apkrovai, C _t		87%
Garso galingumo lygis veikiant standartinei medvilnės programai ir esant visai apkrovai ⁽⁵⁾		64
Integruojamas		-

• : Taip - : Ne

(1) Nuo A+++ (efektyviausia) iki D (mažiausiai efektyvi)

(2) Energijos sąnaudos remiantis 160 džiovinimo ciklą veikiant standartinei medvilnės programai ir esant visai arba daliai apkrovai mažo galingumo režimais. Faktinės energijos sąnaudos ciklo metu priklauso nuo to, kaip naudojamas šis prietaisas.

(3) Medvilnės džiovinimo programa, naudojama esant visai arba daliai apkrovai, yra standartinė džiovinimo programa, kuriai taikoma etiketėje esanti informacija ir techninė dokumentacija; ši programa skirta džiiovinti įprastus drėgnus medvilninius skalbinius ir ji yra efektyviausia programa pagal energijos sąnaudas.

(4) Nuo G (mažiausiai efektyvi) iki A (efektyviausia)

(5) Svertinė vidutinė vertė – L_{WA} išreiškiama dB(A) re 1 pW

