

NINJA®

Double Stack XL

2 stalčių karšto oro
gruždintuvė

9.5l talpos

Didelei šeimai ir pramogoms

SL400 EU

INSTRUKCIJA



AČIŪ,

kad įsigijote "Ninja® Double Stack XL" 2 stalčių karšto oro gruzdintuvę



REGISTRUOKITE PREKĘ



ninjakitchen.eu



Nuskaitykite QR kodą savo mobiliuoju įrenginiu.

ĮRAŠYKITE ŠIĄ INFORMACIJĄ

Modelio numeris:

Serijos numeris:

Pirkimo data:

(Išsaugokite kvitą)

Parduotuvė, kurioje pirқта:

TECHNINĖS SPECIFIKACIJOS

Įtampa: 220-240V-, 50-60Hz

Galia: 2470 W

PATARIMAS: Modelį ir serijos numerius rasite etiketėje su QR kodu ant jūsų prietaiso pagrindo.



Šis ženklimas nurodo, kad šio gaminio negalima šalinti kartu su kitomis buitinėmis atliekomis.

Siekiant išvengti galimos žalos aplinkai ir žmonių sveikatai dėl nevaldomo atliekų šalinimo, atsakingai išmeskite šį gaminį, siekdami prisidėti prie tvaraus pakartotinio materialinių išteklių naudojimo. Norėdami grąžinti naudotą prietaisą, pasinaudokite grąžinimo ir surinkimo sistemomis arba susisiekite su prekybininku, pas kurį įsigijote šį gaminį. Jie gali padėti pašalinti šį gaminį ekologiškai saugiu būdu.

GAMINIO REGISTRACIJA	3
SVARBIOS APSAUGOS PRIEMONĖS	4
IŠSAUGOKITE ŠIĄ INSTRUKCIJĄ	5
DALYS	6
SUSIPAŽINKITE SU JŪSŲ ORO GRUZDINTUVE.....	7
FUNKCINIAI MYGTUKAI	7
VALDYMO MYGTUKAI	7
PRIEŠ PIRMĄ NAUDOJIMĄ	8
MAISTO GAMINIAMS ORO GRUZDINTUVĖJE.....	9
GAMINIMAS SU "DOUBLE STACK PRO".....	9
GAMINIMAS SU "DUALZONE" TECHNOLOGIJA	10
MAISTO GAMINIMAS VIENOJE ZONOJE.....	11
Gruzdinimas oru	11
"Max Crisp".....	12
Kepimas	12
Skrudinimas	13
Pašildymas	14
Dehidratavimas.....	14
VALYMAS IR PRIEŽIŪRA.....	15
NAUDINGI PATARIMAI	15
TRIKČIŲ ŠALINIMO VADOVAS	16
GAMINTOJO GARANTIJA.....	18

GAMINIO REGISTRACIJA

Apsilankykite svetainėje ninjakitchen.eu/register-guarantee arba skambinkite telefonu 0800 862 0453 ir užregistruokite savo naująjį "Ninja®» gaminį per 28 dienas nuo jo įsigijimo.

Jūsų bus paprašyta nurodyti parduotuvės pavadinimą, pirkimo datą, modelio numerį ir savo vardą, pavardę bei adresą.

Gaminio registracija suteiks mums galimybę su jumis susisiekti, jei bus gautas pranešimas dėl gaminio saugumo, kas mažai tikėtina.

SVARBIOS APSAUGOS PRIEMONĖS

NAUDOTI TIK NAMŲ ŪKYJE

Prieš naudodami "Ninja® Double Stack XL" 2 stalčių karšto oro gruzdintuvę perskaitykite visas instrukcijas.

Naudodami elektrinį prietaisą, visada laikykitės pagrindinių saugos priemonių, įskaitant šias:

ĮSPĖJIMAI

1. Šiuo prietaisu gali naudotis asmenys su ribotais fiziniais, jutimaisiais ar protiniais gebėjimais arba kuriems trūksta patirties ir žinių, jei jie yra prižiūrėti arba instruktuojami, kaip saugiai naudotis prietaisu, ir supranta su tuo susijusius pavojus.
2. Laikykite prietaisą ir jo kabelį vaikams nepasiekiamoje vietoje. **NELEISKITE** vaikams naudotis prietaisu. Jei prietaisas naudojamas šalia vaikų, būtina atidžiai jį prižiūrėti.
3. Neleiskite vaikams žaisti su prietaisu.
4. Naudodami gaminį, **NEDĖKITE** ir nelaikykite nieko ant gaminio viršaus.
5. Kad išvengtumėte gaisro, **NESTATYKITE** prietaiso ant dujinės ar elektrinės kaitlentės arba šalia jos, taip pat prie įkaitusios orkaitės.
6. **NIEKADA** nenaudokite po stalviršiu esantį elektros lizdą.
7. **NIEKADA** neprijunkite šio prietaiso prie išorinio laikmačio jungiklio arba atskiros nuotolinio valdymo sistemos.
8. **NENAUDOKITE** prailginimo kabelio. Trumpas maitinimo kabelis naudojamas siekiant sumažinti riziką, kad jaunesni nei 8 metų vaikai nepagriebtų už maitinimo kabelio arba neįsipainiotų jame, bei siekiant sumažinti riziką, kad žmonės neužkliūtų už ilgesnio kabelio.
9. Kad apsisaugotumėte nuo elektros smūgio, **NEMERKITE** kabelio, kištukų ar pagrindinio įrenginio korpuso į vandenį ar kitą skystį. Gaminkite maistą tik pridėdamame stalčiuje.
10. Reguliariai tikrinkite prietaisą ir maitinimo kabelį. **NENAUDOKITE** prietaiso, jei yra pažeistas maitinimo kabelis arba kištukas. Jei prietaisas sugedęs arba yra pažeistas, nedelsdami nustokite juo naudotis ir kreipkitės į Klientų aptarnavimo tarnybą.
11. Prieš naudodami prietaisą **VISADA** įsitikinkite, kad jis yra tinkamai surinktas.
12. Naudodamiesi šiuo prietaisu virš jo ir iš visų pusių palikite bent 15 cm erdvės, kad būtų užtikrinta tinkama oro cirkuliacija.
13. Įrenginiui veikiant **NEUŽDENKITE** oro įleidimo arba oro išleidimo angos. Kitaip nebus užtikrintas tolygus maisto gaminimas, o prietaisas gali perkaisti arba sugesti.
14. Prieš įdėdami išimamą stalčių į pagrindinį bloką, įsitikinkite, kad stalčius ir blokas yra švarūs ir sausi, nušluostykite juos minkšta šluoste.
15. Šis prietaisas skirtas tik buitiniam naudojimui. **NENAUDOKITE** šio prietaiso ne pagal paskirtį. **NENAUDOKITE** judančiose transporto priemonėse ar valtyse. **NENAUDOKITE** lauke. Dėl netinkamo naudojimo galite susižeisti.
16. Skirta naudoti tik ant stalviršio. Įsitikinkite, kad paviršius yra lygus, švarus ir sausas. Naudodami prietaisą jo **NEJUDINKITE**.
17. Dirbdami **NESTATYKITE** prietaiso prie stalviršio krašto.
18. **NENAUDOKITE** priedų, kurių nerekomenduoja arba neparduoda "SharkNinja". Nedėkite priedų į mikrobangų krosnelę, skrudinimo krosnelę, konvekcinę ar įprastą orkaitę arba ant keraminės kaitlentės, elektrinės kaitlentės, dujų degiklio arba lauko grilio. "SharkNinja" nerekomenduojamų priedų naudojimas gali sukelti gaisrą, elektros smūgį arba sužalojimus.
19. Prieš naudojimą **VISADA** įsitikinkite, kad stalčiai yra tinkamai uždaryti.
20. **NENAUDOKITE** prietaiso be išimamų stalčių.
21. **NENAUDOKITE** šio prietaiso

22. Saugokite maistą nuo sąlyčio su kaitinimo elementais. Gamindami maistą **NEPRIP-ILDYKITE** per daug. Perpildymas gali sužaloti asmenį, sugadinti turtą arba turėti įtakos saugiam prietaiso naudojimui.
23. Kištukinio lizdo įtampa gali skirtis ir turėti įtakos gaminio veikimui. Kad išvengtumėte galimų ligų, termometru patikrinkite, ar jūsų maistas iškepė iki rekomenduojamos temperatūros.
24. Jei įrenginys skleidžia juodus dūmus, nedelsdami atjunkite jį nuo elektros tinklo. Prieš išimdami bet kokius maisto ruošimo priedus, palaukite, kol nustos rūkti.
- 25. NELIESKITE** karštų paviršių. Prietaiso paviršiai veikimo metu ir po jo yra karšti. Kad išvengtumėte nudegimų ar sužalojimų, **VISADA** naudokite apsaugančias nuo karščio pagalvėles arba virtuvines pirštines ir paimekite už turimų rankenų.
26. Būkite itin atsargūs, kai prietaiso viduje yra karštas maistas. Netinkamas naudojimas gali sukelti sužalojimus.
27. Išsiliejęs maistas gali sukelti rimtų nudegimų. Laikykite prietaisą ir kabelį atokiau nuo vaikų. **NELEISKITE** kabeliui kaboti per stalų ar stalviršių kraštus arba liestis su karštais paviršiais.
28. Kepimo metu stalčiai, lentynos ir kepimo padėklai smarkiai įkaista. Venkite fizinio kontakto išimdami stalčius, lentynas ir padėklus iš prietaiso. **VISADA** padėkite stalčius, lentynas ir padėklus ant karščiui atsparaus paviršiaus. Gaminimo metu arba iš karto po jo **NE-LIESKITE** priedų.
29. Į įrenginį **NEDĖKITE** jokių šių medžiagų: popieriaus, kartono, plastiko, kepimo maišelių ir pan. Dėl jų gali kilti gaisras.
30. Naudojant talpas, pagamintas iš kitokių medžiagų, nei metalas ar stiklas, būkite itin atsargūs.
31. Valymo ir naudotojo priežiūros neturėtų atlikti vaikai.
32. Norėdami atjungti prietaisą, išjunkite bet kurį valdiklį į OFF padėtį, o jei prietaisas nenaudojamas ir prieš jo valymą ištraukite kištuką iš elektros lizdo. Prieš valymą, išardymą, prieš įdėdami ar išimdami dalis ir sandėliavimą leiskite prietaisui visiškai atvėsti.
- 33. NEVALYKITE** šiurkščiomis kempinėmis. Tokios kempinės gabalėliai gali atsiskirti ir prisiliesti prie elektrinių dalių, taip gali kilti elektros smūgio pavojus.
34. Dėl reguliarios prietaiso priežiūros ir valymo žiūrėkite skyrių "Valymas ir priežiūra".



Perskaitykite ir peržiūrėkite saugos ir naudojimo instrukcijas.



Nurodo, kad gali kilti asmens susižalojimo, mirties ar didelės žalos turtui pavojus, jei šiuo simboliu pažymėti įspėjimai bus ignoruojami.



Saugokitės sąlyčio su įkaitusiais paviršiais. Kad nenusidegintumėte, visuomet naudokite rankų apsaugą.



Tik naudojimui vidaus ir buities reikmėms.

IŠSAUGOKITE ŠIĄ INSTRUKCIJĄ

Pagrindinis įrenginys

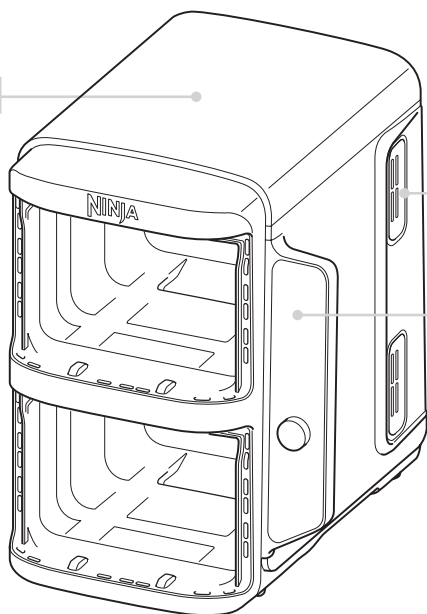

Oro išleidimo anga

Valdymo skydelis

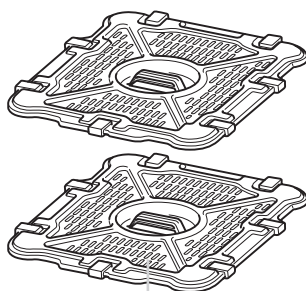

Nepridegantys kepimo padėklai (po vieną kiekvienam stalčiui)

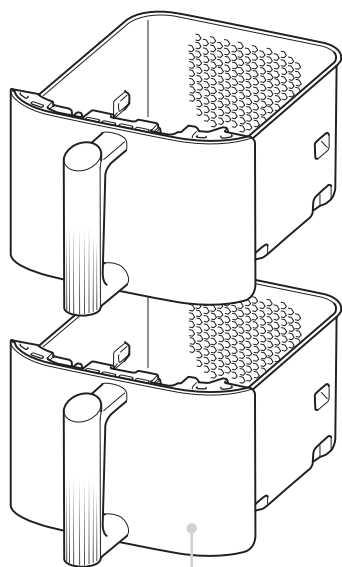

Nelimpantys stalčiai (po vieną kiekvienai zonai)

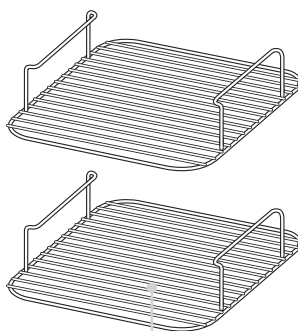

Viena ant kitos dedamos maisto lentynos

Norėdami užsakyti papildomas dalis ir priedus, apsilankykite ninjakitchen.eu arba kreipkitės į Klientų aptarnavimo tarnybą telefonu 0800 862 0453.

SUSIPAŽINKITE SU JŪSŲ ORO GRUZDINTUVE

FUNKCINIAI MYGTUKAI

“AIR FRY” (GRUZDINIMAS ORU):

Naudokite šią funkciją, kad maistas būtų traškus ir paskrudintas, su nedideliu aliejaus kiekiu arba be jo.

“MAX CRISP” (YPATINGAI TRAŠKUS):

Geriausiai tinka kepti mažesniems šaldyto maisto kiekiams, pvz., bulvytėms ir vištienos gabalėliams, kuriems gali prireikti aukštos temperatūros.

“BAKE” (KEPIMAS): Paruoškite ypatingus keptus skanėstus ir desertus.

“ROAST” (SKRUDINIMAS): Naudokite įrenginį kaip orkaitę minkštai mėsai pagaminti ir pan.

“REHEAT” (PAŠILDYMAS): Švelniai pašildykite maisto likučius ir gaukite traškius rezultatus.

“DEHYDRATE” (DEHIDRATUOKITE): Dehidratuokite mėsą, vaisius ir daržoves, pagamindami sveikus užkandžius.

Maitinimo mygtukas:  Mygtukas įjungia įrenginį, taip pat jį išjungia ir sustabdo visas gaminimo funkcijas.

VALDYMO MYGTUKAI

- 1 Valdykite kairėje pusėje esančio stalčiaus išvestį (1 zona).
- 2 Valdykite dešinėje pusėje esančio stalčiaus išvestį (2 zona).

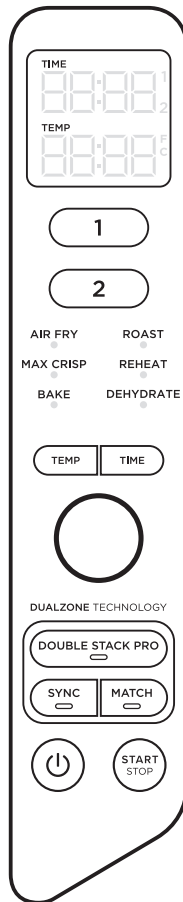

Nustatant laiką, skaitmeniniame ekrane rodoma HH:MM.

“TEMP” mygtukas: Paspauskite TEMP mygtuką, tada pasukite ratuką, kad pasirinktumėte temperatūrą prieš kepimą arba kepimo metu.

“TIME” mygtukas: Paspauskite TIME mygtuką, tada pasukite ratuką, kad pasirinktumėte gaminimo laiką bet kurioje funkcijoje prieš gaminimo ciklą arba jo metu.

“DOUBLE STACK PRO”: Gaminkite 4 maisto produktus vienu metu 2 atskiruose gruzdinimo karštu oru stalčiuose, kad patiekalai ir užkandžiai būtų tolygiai traškus.

“SYNC” mygtukas: Automatiškai sinchronizuoja gaminimo laiką, kad abi zonos baigtų darbą tuo pačiu metu, net jei jų gaminimo laikas skiriasi.

“MATCH” mygtukas: Automatiškai suderina 2 zonos nustatymus su 1 zonos nustatymais, kad būtų galima paruošti didesnę to paties maisto kiekį arba gaminti skirtingus maisto produktus naudojant tą pačią funkciją, temperatūrą ir laiką.

START/STOP mygtukas: Pasukite ratuką iš vienos pusės į kitą, kad pasirinktumėte norimą funkciją. Pradėkite gaminti maistą paspausdami START/STOP mygtuką.

“HOLD” REŽIMAS: Sulaikymo režimas bus rodomas įrenginyje, kai įjungtas SYNC režimas. Vienoje zonoje bus gaminamas maistas, o kitoje zonoje gaminimas bus sulaikomas, kol laikai bus sinchronizuoti.

BUDĖJIMO REŽIMAS: Jei per 10 minučių su valdymo skydeliu nėra jokios sąveikos, įrenginys pereis į budėjimo režimą.

PRIEŠ PIRMĄ NAUDOJIMĄ

1. Nuo įrenginio nuimkite ir išmeskite visas pakavimo medžiagas, reklamines etiketes ir lipnia juosta.
2. Išimkite visus priedus iš pakuotės ir atidžiai perskaitykite šį vadovą. Ypač atkreipkite dėmesį į naudojimo instrukcijas, įspėjimus ir svarbias apsaugos priemones, kad išvengtumėte sužalojimų ar turto sugadinimo.
3. Išplaukite stalčius, viena ant kitos pastatomas lentynas ir kepimo padėklus karštame mui-
luotame vandenyje, tada kruopščiai nuplaukite ir išdžiovinkite. Indaplovėje galima plauti TIK
stalčius, viena ant kitos pastatomas lentynas ir kepimo padėklus. Tačiau, norėdami prailginti
priedų tarnavimo laiką, rekomenduojama juos plauti rankomis. Pagrindinio įrenginio
NIEKADA neplaukite indaplovėje.
4. Naudodamiesi šiuo prietaisu iš visų pusių palikite ne mažiau kaip 15 cm erdvės, kad oras
galėtų tinkamai cirkuliuoti.

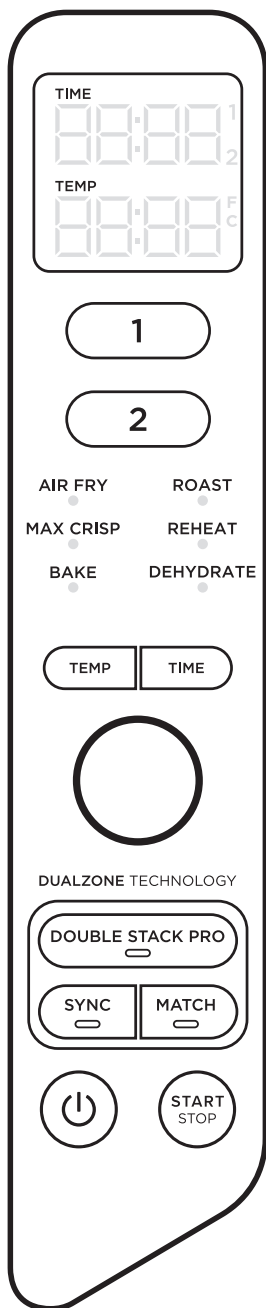

GAMINIMAS SU “DOUBLE STACK PRO”

“Double Stack Pro” leidžia vienu metu gaminti 4 maisto produktus 2 atskiruose stalčiuose. Galite gaminti abiejose zonose arba tik vienoje zonoje.

Išsamias instrukcijas, kaip naudoti **SYNC** arba **MATCH** funkcijas, žr. 10 puslapyje.

Naudodami šias funkcijas, prieš paspausdami **SYNC** arba **MATCH**, paspauskite “**DOUBLE STACK PRO**”.

Gamindami maistą vienoje zonoje, prieš paspausdami **START/STOP** paspauskite “**DOUBLE STACK PRO**”.

Išsamias kiekvienos funkcijos naudojimo instrukcijas rasite 11-12 puslapiuose.

GAMINIMO VIENOJE ZONOJE PABAIGA (NAUDOJANT ABI ZONAS)

1. Pasirinkite zoną, kurią norite sustabdyti.
2. Paspauskite **START/STOP**, kad baigtumėte gaminti maistą.
3. Baigęs gaminti maistą, prietaisas paskleis garsinį signalą ir 60 sekundžių ekrane bus rodomas užrašas “**COOL**” (Atvėsinimas).

MAISTO GAMINIMO SUSTABDYMAS

Išėmus stalčių, gaminimas automatiškai sustabdomas. Vėl įdėkite stalčių, kad vėl pradėtumėte gaminti maistą.

NAUDOJANT SYNC ar MATCH REŽIMĄ

Atidarius stalčių, kitas stalčius automatiškai sustabdomas, kad maisto gaminimas būtų baigtas tuo pačiu metu. Norėdami tęsti maisto ruošimą abiejose zonose, vėl įdėkite stalčių.

PASTABA: Jei gaminant maistą su įjungtu **SYNC** stalčius ištraukiamas ilgiau nei 2 minutėms, programa bus atšaukta. Norėdami atnaujinti maisto gaminimą, turėsite iš naujo užprogramuoti kiekvieną zoną.

GAMINIMAS SU “DUALZONE” TECHNOLOGIJA

“DualZone” technologija naudoja dvi kepimo zonas, kad padidintų universalumą. Funkcija “Sync” užtikrina, kad nepriklausomai nuo skirtingų kepimo nustatymų abiejose zonose maistas bus pagamintas tuo pačiu metu. Išsamias kiekvienos funkcijos naudojimo instrukcijas rasite 9-12 puslapiuose.

SYNC

Norėdami baigti gaminti tuo pačiu metu, kai maisto produktų gaminimo laikas, temperatūra ar net funkcijos skiriasi:

1. Sudėkite ingredientus į stalčius, tada įdėkite stalčius į įrenginį.
2. Pasirinkite 1 zoną. Ratuku pasirinkite norimą maisto ruošimo funkciją. Paspauskite **TEMP** mygtuką, tada sukite ratuką, kad nustatytumėte temperatūrą, ir paspauskite **TIME** mygtuką, tada sukite ratuką, kad nustatytumėte laiką.
3. Pasirinkite 2 zoną, tada ratuku pasirinkite norimą maisto ruošimo funkciją. Paspauskite **TEMP** mygtuką, tada sukite ratuką, kad nustatytumėte temperatūrą, o rodyklėmis **TIME** nustatykite laiką.

PASTABA: 2 zonai galite pasirinkti kitą funkciją.

4. Paspauskite **SYNC**, tada paspauskite **START/STOP**, kad pradėtumėte kepti zonoje, kuriai nustatytas ilgesnis laikas. Kitoje zonoje bus rodomas užraktas “**Hold**” (Sulaikymas). Kai abiejose zonose liks tiek pat laiko, prietaisas paskleis garsinį signalą ir įjungs antrąją zoną.

PASTABA: Jei nuspręsite, kad maistas vienoje iš zonų yra pagamintas dar nepasibaigus gaminimo laikui, galite **SUSTABDYTI ZONĄ**. Pasirinkite tą zoną, tada paspauskite **START/STOP**. Daugiau instrukcijų rasite 9 puslapyje.

5. Baigęs gaminti maistą, prietaisas paskleis garsinį signalą ir 60 sekundžių ekrane bus rodomas užrašas “**COOL**” (Atvėsinimas).
6. Išimkite ingredientus juos išpildami arba naudodami silikonines žnyples/įrankius.

MATCH

Norėdami pagaminti didesnę to paties maisto kiekį arba gaminti skirtingus maisto produktus naudodami tą pačią funkciją, temperatūrą ir laiką:

1. Sudėkite ingredientus į stalčius, tada įdėkite stalčius į įrenginį.
2. Pasirinkite 1 zoną. Ratuku pasirinkite norimą maisto ruošimo funkciją. Paspauskite **TEMP** mygtuką, tada sukite ratuką, kad nustatytumėte temperatūrą, ir paspauskite **TIME** mygtuką, tada sukite ratuką, kad nustatytumėte laiką.
3. Paspauskite mygtuką **MATCH**, kad nukopijuotumėte 1 zonos nustatymus į 2 zoną. Tada paspauskite **START/STOP**, kad pradėtumėte gaminti maistą abiejose zonose.
4. Baigęs gaminti maistą, prietaisas paskleis garsinį signalą ir 60 sekundžių ekrane bus rodomas užrašas “**COOL**” (Atvėsinimas).
5. Išimkite ingredientus juos išpildami arba naudodami silikonines žnyples/įrankius.

Abiejų zonų pradžia tuo pačiu metu, bet pabaiga skirtingu laiku:

1. Pasirinkite 1 zoną, tada ratuku pasirinkite norimą funkciją. Paspauskite **TEMP** mygtuką, tada sukite ratuką, kad nustatytumėte temperatūrą.
2. Paspauskite mygtuką **TIME**, tada pasukite ratuką, kad nustatytumėte laiką.
3. Pasirinkite 2 zoną ir pakartokite 1 ir 2 veiksmus.
4. Paspauskite **START/STOP**, kad pradėtumėte gaminti maistą abiejose zonose.

PASTABA: Jei nuspręsite, kad maistas vienoje iš zonų pagamintas anksčiau nei baigiasi gaminimo laikas, galite **SUSTABDYTI ZONĄ**. Pasirinkite tą zoną, tada paspauskite **START/STOP**. Daugiau instrukcijų rasite 9 puslapyje.

5. Baigęs gaminti maistą, prietaisas paskleis garsinį signalą ir 60 sekundžių ekrane bus rodomas užrašas “**COOL**” (Atvėsinimas).
6. Išimkite ingredientus juos išpildami arba naudodami silikonines žnyples/įrankius.

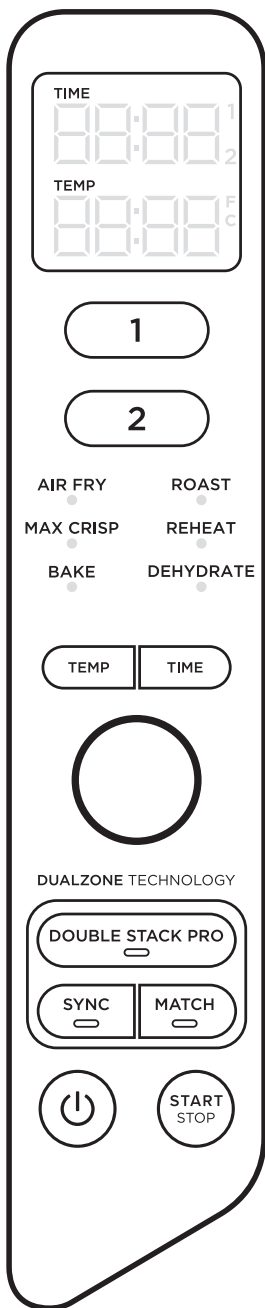

MAISTO GAMINIMAS VIENOJE ZONOJE

Norėdami įjungti įrenginį, įjunkite maitinimo kabelį į sieninį lizdą, tada paspauskite maitinimo mygtuką.

Gruzdinimas oru

PASTABA: Iš anksto nustatyta 200°C temperatūra.

1. Į stalčių įdėkite kepimo padėklą, tada į stalčių sudėkite ingredientus ir įstatykite stalčių į įrenginį.

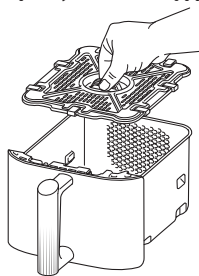

2. Pasirinkite zoną 1 arba 2. Ratuku pasirinkite **AIR FRY**.
3. Paspauskite **TEMP** ir ratuku nustatykite norimą temperatūrą.
4. Paspauskite **TIME** ir ratuku nustatykite laiką 1 minutės intervalais iki 1 valandos. Paspauskite **START/STOP**, kad pradėtumėte gaminti maistą.

PASTABA: Kepimo metu galite išimti stalčių ir pakratyti arba sumaišyti ingredientus, kad jie vienodai apskrustų.

5. Baigęs gaminti maistą, prietaisas paskleis garsinį signalą ir 60 sekundžių ekrane bus rodomas užrašas "**COOL**" (Atvėsinimas).
6. Išimkite ingredientus juos išpildami arba naudodami silikonines žnyples/įrankius.

“Max Crisp”

PASTABA: Naudojant funkciją “Max Crisp” temperatūros reguliuoti negalima ir nereikia. Iš anksto nustatyta 240 °C temperatūra.

- Į stalčių įdėkite kepimo padėklą, tada sudėkite ingredientus ir įstatykite stalčių į įrenginį.

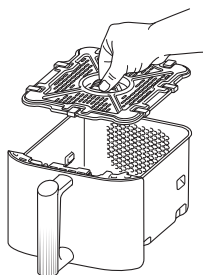

- Pasirinkite 1 arba 2 zoną. Ratuku pasirinkite **MAX CRISP**.
- Paspauskite **TIME** ir ratuku nustatykite laiką 1 minutės intervalais iki 30 minučių. Paspauskite **START/STOP**, kad pradėtumėte gaminti maistą.
- Baigęs gaminti maistą, prietaisas paskleis garsinį signalą ir 60 sekundžių ekrane bus rodomas užrašas “**COOL**” (Atvėsinimas).
- Išimkite ingredientus juos išpildami arba naudodami silikonines žnyples/įrankius.

Kepimas

PASTABA: Iš anksto nustatyta 160°C temperatūra.

- Į stalčių įdėkite kepimo padėklą (pasirinktinai), tada sudėkite ingredientus ir įstatykite stalčių į įrenginį.

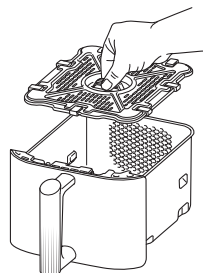

- Pasirinkite 1 arba 2 zoną. Ratuku pasirinkite **BAKE**.

PASTABA: Norėdami perskaičiuoti receptus iš tradicinės orkaitės, sumažinkite temperatūrą 10 °C.

- Paspauskite **TEMP** ir ratuku nustatykite norimą temperatūrą.
- Paspauskite **TIME** ir ratuku nustatykite laiką 1 minutės intervalais iki 1 valandos ir 5 minučių intervalais nuo 1 iki 4 valandų. Paspauskite **START/STOP**, kad pradėtumėte gaminti maistą.
- Baigęs gaminti maistą, prietaisas paskleis garsinį signalą ir 60 sekundžių ekrane bus rodomas užrašas “**COOL**” (Atvėsinimas).
- Išimkite ingredientus juos išpildami arba naudodami silikonines žnyples/įrankius.

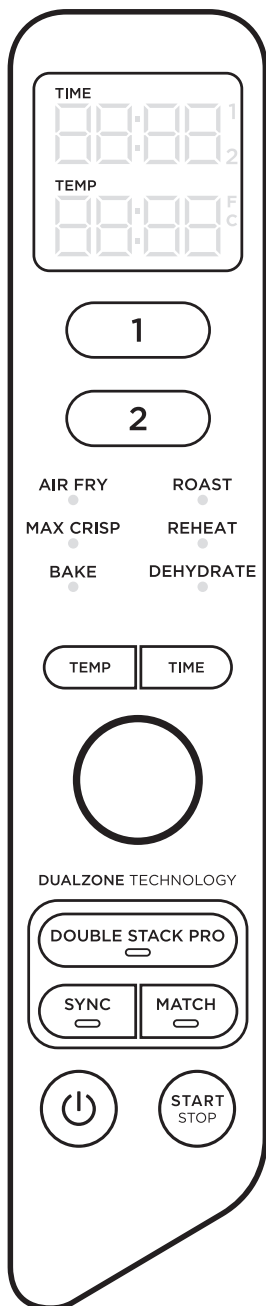

Skrudinimas

PASTABA: Iš anksto nustatyta 190°C temperatūra.

- Į stalčių įdėkite kepimo padėklą (pasirinktinai), tada sudėkite ingredientus ir įstatykite stalčių į įrenginį.

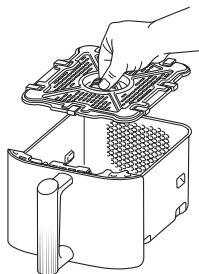

- Pasirinkite zoną 1 arba 2. Ratuku pasirinkite **ROAST** (Skrudinimas).
- Paspauskite **TEMP** ir ratuku nustatykite norimą temperatūrą.
- Paspauskite **TIME** ir ratuku nustatykite laiką 1 minutės intervalais iki 1 valandos ir 5 minučių intervalais nuo 1 iki 4 valandų. Paspauskite **START/STOP**, kad pradėtumėte gaminti maistą.
- Baigęs gaminti maistą, prietaisas paskleis garsinį signalą ir 60 sekundžių ekrane bus rodomas užrašas "**COOL**" (Atvėsinimas).
- Išimkite ingredientus juos išpildami arba naudodami silikonines žnyples/įrankius.

Pašildymas

PASTABA: Iš anksto nustatyta 170°C temperatūra.

1. Į stalčių įdėkite kepimo padėklą (pasirinktinai), tada sudėkite ingredientus ir įdėkite stalčių į įrenginį.

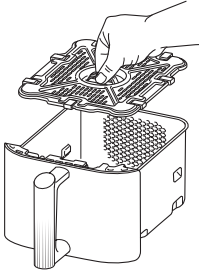

2. Pasirinkite 1 arba 2 zoną. Ratuku pasirinkite **REHEAT**.
3. Paspauskite **TEMP** ir ratuku nustatykite norimą temperatūrą.
4. Paspauskite **TIME** ir ratuku nustatykite laiką 1 minutės intervalais iki 1 valandos. Paspauskite **START/STOP** mygtuką, kad pradėtumėte pašildymą.
5. Baigęs gaminti maistą, prietaisas paskleis garsinį signalą ir 60 sekundžių ekrane bus rodomas užrašas "**COOL**" (Atvėsinimas).
6. Išimkite ingredientus juos išpildami arba naudodami silikonines žnyples/įrankius.

Dehidratavimas

PASTABA: Iš anksto nustatyta 60°C temperatūra.

1. Sudėkite ingredientus į stalčių vienu sluoksniu. Tada įdėkite kepimo padėklą į stalčių virš ingredientų ir padėkite kitą sluoksnį ingredientų ant kepimo padėklo.
2. Pasirinkite 1 arba 2 zoną. Ratuku pasirinkite **DEHYDRATE**. Ekrane bus rodoma numatytoji temperatūra. **TEMP** rodyklėmis pasirinkite norimą temperatūrą.
3. Paspauskite **TIME** ir ratuku pasirinkite laiką 15 minučių intervalais nuo 1 iki 12 valandų. Paspauskite **START/STOP**, kad pradėtumėte dehidratavimą.
4. Baigęs gaminti maistą, prietaisas paskleis garsinį signalą ir 60 sekundžių ekrane bus rodomas užrašas "**COOL**" (Atvėsinimas).
5. Išimkite ingredientus juos išpildami arba naudodami silikonines žnyples/įrankius.

Po kiekvieno naudojimo įrenginį svarbu kruopščiai išvalyti. Prieš atlikdami valymo darbus ištraukite kištuką iš elektros lizdo ir palaukite, kol prietaisas visiškai atvės.

Dalis/Priedas	Valymo būdas	Ar saugu plauti indaplovėje?
Pagrindinis korpusas	Pagrindinį korpusą ir valdymo skydelį valykite drėgna šluoste. PASTABA: NIEKADA nemerkite pagrindinio korpuso į vandenį ar kitus skysčius. NIEKADA neplaukite pagrindinio korpuso ar stalčių indaplovėje.	Ne
Stalčiai, kepimo padėklai ir viena ant kitos statomos maisto produktų lentynos	Šiuos galima plauti indaplovėje arba rankomis. Po plovimo leiskite išdžiūti arba nuvalykite rankšluosčiu visas dalis. Norėdami pratęsti priedų tarnavimo laiką mes rekomenduojame plauti juos rankomis.	Taip

Jei maisto likučiai prilipo prie stalčių, kepimo padėklų ar viena ant kitos statomų maisto produktų lentynų, padėkite juos į kriauklę su šiltu, muiluotu vandeniu ir palikite mirkti.

NAUDINGI PATARIMAI

1. Geriausiems rezultatams pasiekti naudodami "Double Stack Pro", visada dėkite daržoves/bulves apatinėje stalčių dalyje ant kepimo padėklo, o baltyminius produktus dėkite viršutinėje dalyje, naudodami viena ant kitos pastatomas maisto produktų lentynas.
2. Norėdami pasiekti tolygų paskrudinimą, įsitikinkite, kad ingredientai sudėti vienu sluoksniu ir nepersidengia. Jei ingredientai persidengia, nepamirškite reguliariai juos pakratyti per visą gaminimo laiką.
3. Gaminimo temperatūrą ir laiką galima sureguliuoti bet kuriu gaminimo metu. Pasirinkite zoną, kurioje norite atlikti pakeitimus, paspauskite **TEMP** rodykles ir pakoreguokite temperatūrą, arba **TIME** rodykles, kad pakoreguotumėte laiką.
4. Norėdami perskaičiuoti receptus iš jūsų tradicinės orkaitės, sumažinkite temperatūrą 10°C. Dažnai patikrinkite maistą, kad neperkeptų.
5. Retkarčiais karšto oro gruzdintuvės ventiliatorius gali pakelti lengvus maisto produktus ir nupūsti. Norėdami užkirsti tam kelią, užfiksukite maisto produktus (pvz., viršutinė sumuštinio duonos riekelė) kokteilių lazdelėmis.
6. Kepimo padėklas ir viena ant kitos pastatomos maisto produktų lentynos pakelia ingredientus stalčiuose, todėl oras gali cirkuliuoti po ir aplink ingredientus, taip ingredientai iškepa tolygiai ir tampa traškūs.
7. Pasirinkę gaminimo funkciją, galite paspausti **STOP/START**, kad pradėtumėte gaminimą. Įrenginys pasileis su numatyta temperatūra ir laiku.
8. Geriausiems rezultatams pasiekti su šviežiomis daržovėmis ir bulvėmis, naudokite mažiausiai 1 valgomąjį šaukštą aliejaus. Pagal poreikį pripildykite aliejaus, kad gautumėte traškesnius rezultatus.
9. Geriausiems rezultatams pasiekti gaminimo metu patikrinkite kepimą ir išimkite maistą, kai bus pasiektas norimas paskrudinimo lygis. Mes rekomenduojame naudoti momentinį termometrą, kuris stebi vidinę žuvies mėsos ir temperatūrą.
10. Geriausiems rezultatams pasiekti nedelsiant išimkite maistą, kai pasibaigia gaminimo laikas.

TRIKČIŲ ŠALINIMO VADOVAS

- **Kaip nustatyti temperatūrą ar laiką, naudojant vieną zoną?**
Pasirinkite aktyvią zoną, paspauskite **TEMP** ir ratuku pasirinkite temperatūrą arba paspauskite **TIME** ir ratuku pasirinkite laiką.
- **Kaip nustatyti temperatūrą ar laiką, naudojant abi zonas?**
Pasirinkite norimą zoną, paspauskite **TEMP** ir ratuku nustatykite temperatūrą arba paspauskite **TIME** ir ratuku nustatykite laiką.
- **Ar įrenginiui reikia įšilti?**
Įrenginiui nereikia įšilti.
- **Ar galima gaminti skirtingus maisto produktus kiekvienoje zonoje ir nesijaudinti dėl kryžminio užteršimo?**
Taip, kiekviena iš zonų yra atskira su savo kaitinimo elementais ir ventiliatoriais.
- **Kaip sustabdyti laiką?**
Laikmatis automatiškai sustabdomas, kai išimate stalčius iš įrenginio. Įstatykite stalčius per 10 minučių po išėmimo, gaminimas vėl prasidės arba zona su stalčiumi bus atšaukta.
- **Kaip sustabdyti tik vieną zoną, naudoja abi?**
Norėdami sustabdyti vieną zoną, pirma paspauskite zonos mygtuką, tada **STOP/START**. Norėdami sustabdyti abi zonas, tiesiog paspauskite **START/STOP**.
- **Ar saugu padėti stalčių ant darbo paviršiaus?**
Stalčiai įkaista gaminimo metu. Atsargiai išimkite stalčius ir padėkite juos tik ant karščiui atsparių paviršių.
- **Kada naudoti kepimo padėklą?**
Kepimo padėklą naudokite, kai norite traškaus maisto. Padėklas pakelia maistą stalčiuje, todėl oras gali cirkuluoti po maistu ir aplink jį, taip ingredientai kepami tolygiai.
- **Kada naudoti viena ant kitos pastatomas maisto produktų lentynas?**
Viena ant kitos pastatomas maisto produktų lentynas naudokite, kai norite gaminti du maisto sluoksnius viename stalčiuje.
Į apatinę stalčiaus dalį dėkite daržoves/bulves, o baltyminius produktus dėkite į viršutinę stalčiaus dalį. Nerekomenduojama sumaišyti šviežius ir šaldytus ingredientus viename stalčiuje. Geriausiam rezultatui šaldytus gaminius gaminkite 1 stalčiuje.
- **Kodėl mano maistas ne iki galo iškepęs?**
Patikrinkite, ar stalčius iki galo įstatytas gaminimo metu. Kad ingredientai tolygiai apskrustų, patikrinkite, ar jie sudėti vienodu sluoksniu stalčiaus apačioje be persidengimo. Pakratykite stalčių, kad ingredientai susimaišyti ir būtų užtikrintas vienodas traškumas. Gaminimo temperatūrą ir laiką galima sureguliuoti bet kuriu gaminimo metu. Tiesiog pasirinkite norimą zoną, paspauskite **TEMP** ir ratuku nustatykite temperatūrą, arba paspauskite **TIME** ir ratuku nustatykite laiką.
- **Kodėl mano maistas pridegęs?**
Geriausiams rezultatams pasiekti gaminimo metu patikrinkite kepimą ir išimkite maistą, kai bus pasiektas norimas paskrudinimo lygis. Gaminimo laikui pasibaigus nedelsiant išimkite maistą, kad neperkeptų.
- **Kodėl kai kurie ingredientai yra nupučiami gaminant karšto oro gruzdintuvėje?**
Retkarčiais karšto oro gruzdintuvės ventiliatorius gali pakelti lengvus maisto produktus ir nupūsti. Medinėmis kokteilinėmis lazdelėmis užfiksuokite atskirus lengvus ingredientus, tokius kaip viršutinė sumuštinio riekelė.

- **Ar galima karštu oru gruzdinti drėgnus ingredientus tešloje?**

Taip, bet laikykitės tinkamos paniravimo technikos. Svarbu, pirma padengti maistą miltais, tada kiaušiniu, ir tada džiovėsėliais. Džiuvėsėliai turi tvirtai laikytis ant ingredientų tešloje, kad jų nenupūstų ventiliatorius.

- **Kodėl įrenginys pypsi?**

Tai gali reikšti, kad maistas pagamintas, arba nurodyti, kad kitas zona pradėjo gaminimą.

- **Kodėl ekranas juodas?**

Įrenginys perėjo į budėjimo režimą. Paspauskite maitinimo mygtuką ir vėl jį įjungsite.

- **Kodėl ekrane rodomas E-pranešimas?**

Įrenginys netinkamai funkcionuoja. Kreipkitės į Klientų aptarnavimo tarnybą tel. 0800 862 0453.

GAMINTOJO GARANTIJA

“Ninja” garantija

Pirkėjui nupirkus gaminį Jungtinėje Karalystėje, jis įgauna juridines teises, susijusias su gaminio kokybe (jūsų „juridinės teisės“). Savo juridinėmis teisėmis prieš prekiautoją, įskaitant “Ninja” teises, galite pasinaudoti, jei nupirkote jūsų “Ninja” virtuvės prietaisą ninjakitchen.eu svetainėje. Tačiau, mes kaip “Ninja” visiškai pasitikime savo gaminių kokybe, todėl suteikiame savininkui papildomą iki 2 metų garantiją atsarginėms dalims ir darbui. Gaminiai suteikiama garantija yra svarbus aspektas, nes ji parodo, kiek gamintojas pasitiki savo gaminiu ir gamybos kokybe. Gamintojo garantija neturi įtakos jūsų juridinėms teisėms.

Kokiam laikotarpiui suteikiama “Ninja” garantija naujiems įrenginiams?

Mūsų gamintojo garantija taikoma vieneriems metams nuo įsigijimo datos, kaip standartas, arba dviem metams, jei užregistruojate pas mus savo pirkinį per 28 dienas po įsigijimo.

Kaip užregistruoti mano “Ninja” garantija?

Jei jūs įsigijote “Ninja” virtuvės įrenginį tiesiogiai iš gamintojo ninjakitchen.eu, jūsų garantija užregistruojama automatiškai. Jei savo įrenginį nupirkote kitur Jungtinės Karalystės ribose, savo garantiją galite užregistruoti internetu per 28 dienas po įsigijimo.

- Norėdami užregistruoti garantiją internetu, apsilankykite [www.ninjakitchen.eu/regoster-guarantee arba skenuokite QR kodą](http://www.ninjakitchen.eu/regoster-guarantee-arba-skenuokite-QR-koda), esantį jūsų instrukcijų brošiūroje.
- Išsaugokite įrenginio pirkimo kvitą.

SVARBU:

- **Išsaugokite kvitą**, jei savo “Ninja” virtuvės įrenginį pirkote kitur, nei ninjakitchen.eu, kreipdamiesi pagalbos pagal garantiją, turėsite jį pateikti kartu.
- Nemokama “Ninja” garantija taikoma tik Jungtinės Karalystės ribose.

Kokie yra nemokamos “Ninja” garantijos privalumai?

Užregistruodami jūsų garantiją, gausite papildomas garantijos metus. Taip pat mes išsaugosime jūsų duomenis, jei kada nors prireiktų su jumis susisiekti. Jei sutinkate ir toliau gauti nuo mūsų pranešimus, jūs taip pat galite gauti patarimus, kaip geriausiai pasinaudoti jūsų “Ninja” virtuvės prietaisu ir gauti paskutines naujienas apie “Ninja” technologiją ir prezen-tacijas.

Ką padengia nemokama “Ninja” garantija?

Jūsų “Ninja” įrenginio remontą arba pakeitimą nauju (“Ninja” nuožiūra), įskaitant visas dalis ir darbą.

Ko neapima nemokama “Ninja” garantija?

- Įprasto nusidėvėjimo.
- Atsitiktinio apgadinimo arba gedimų, atsiradusių dėl neatsargaus naudojimo ar priežiūros, piktnaudžiavimo, neapdairumo, nerūpestingos eksploatacijos arba “Ninja” virtuvės prietaiso naudojimo ne pagal “Ninja” naudojimo instrukcijose, kurios tiekiamos kartu su jūsų įrenginiu, numatytą paskirtį.
- Apgadinimo, kurį sukėlė “Ninja” virtuvės prietaiso naudojimas kitokiems tikslams, nei įprastas buitinis naudojimas.
- Apgadinimo dėl dalių naudojimo, kurios buvo sumontuotos nesilaikant naudojimo instrukcijų.
- Apgadinimo, kurį sukėlė kitokių nei originalios “Ninja” dalys dalių ar priedų naudojimas.
- Neteisingo montavimo (išskyrus atvejus, kai montavimą atliko “Ninja”).
- Remonto darbų arba pakeitimų, kuriuos atliko kitos šalys, nei “Ninja” ir jos atstovai.

Kaip galima pareikšti pretenziją pagal nemokama "Ninja" garantiją?

Kreipkitės į mūsų Klientų aptarnavimo tarnybą telefonu 0800 862 0453. Darbo valandas rasite mūsų tinklalapyje, skiltyje Susisiekite su mumis. Skambučiai nemokami, jūs būsite nukreipti tiesiai pas "Ninja" atstovą. Pagalbą internete rasite <https://support.ninjakitchen.eu/>. "Ninja" atstovas aptars su jumis **gedimo problemą, ir jei mes nuspręsimė, kad tai gamyklinis brokas, mes atsiųsimė jums atsargines dalis ar gražinimo etiketę, kad jūs galėtumėte nemokamai gražinti sugedusį gaminį. Kai jūs gražinote sugedusį gaminį mums, mes atsiųsimė jums naująjį gaminį. Atkreipkite dėmesį, kad atsiųsti mums įrenginį reikia dėžėje. Tai gali būti bet kuri tinkama dėžė, nebūtinai originali pakuotė.**

Kur galima įsigyti originalias "Ninja" atsargines dalis ir priedus?

"Ninja" atsargines dalis ir priedus kuria tie patys inžinieriai, kurie suprojektavo jūsų "Ninja" gaminį. Visą "Ninja" atsarginių dalių ir priedų asortimentą "Ninja" prietaisams rasite www.ninjakitchen.eu. Atminkite, kad garantija nedengia žalos, padarytos dėl kitokių atsarginių dalių naudojimo, nei originalios "Ninja" atsarginės dalys.



Ilustracijos gali skirtis nuo tikrojo gaminio.
Nuolat stengiamės tobulinti savo gaminius,
todėl čia pateiktos specifikacijos gali būti
keičiamos be išankstinio įspėjimo.

“FOOD” ir “NINJA” yra registruotas “Shark
Ninja Operating LLC” prekės ženklas Europos
Sąjungoje.

© 2024 “SharkNinja Europe Limited.”

**SharkNinja Germany GmbH,
Rotfeder-Ring 9,
60327 Frankfurtas prie Maino, Vokietija**

ninjakitchen.eu

**“SharkNinja Europe Ltd”,
1st/2nd Floor Building 3150,
Thorpe Park, Century Way,
Lidsas, Anglija, LS15 8ZB**

ninjakitchen.eu