

**Tefal  
Blender  
BL16GE30**

Lugege enne esimest kasutuskorda tähelepanelikult ohutusnõudeid ja seda brošüüri



8020009098



\*

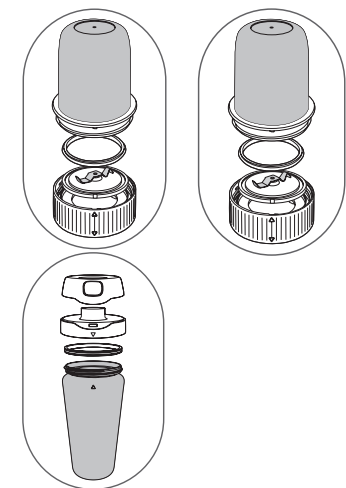

**ET** Kui teie seade

**1**

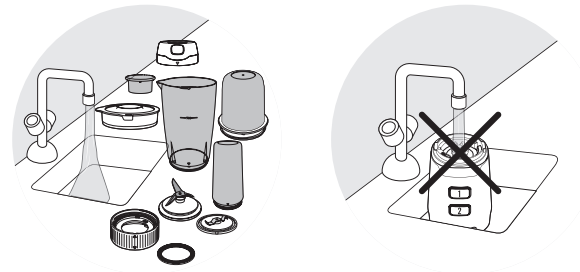

**2.1**

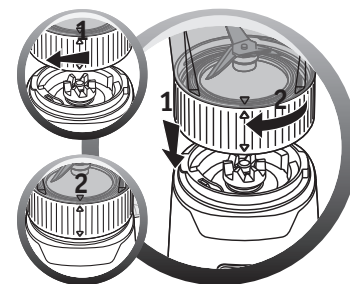
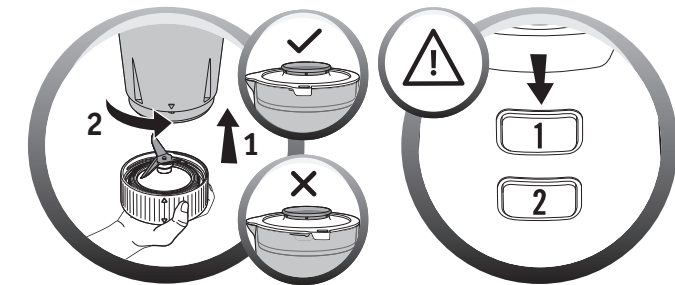
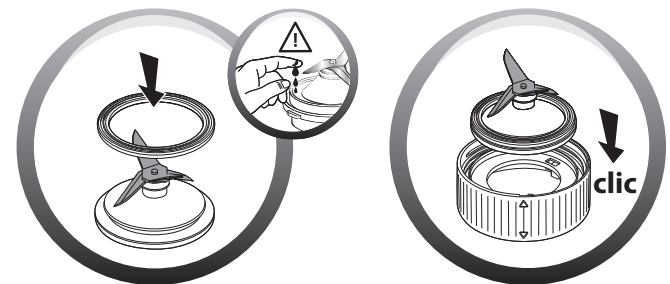

JAR LID

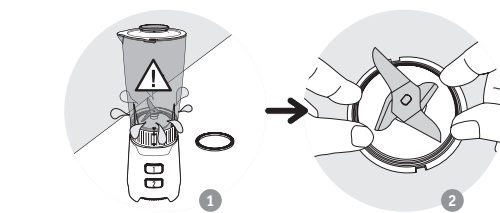
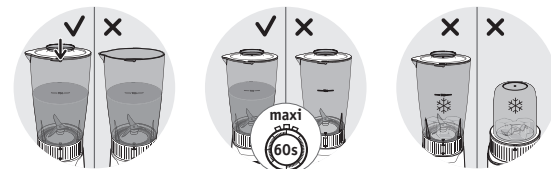
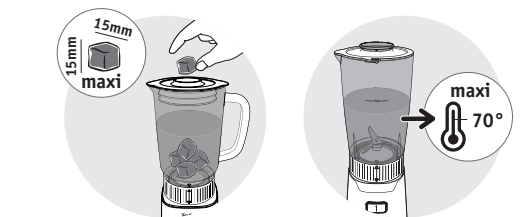
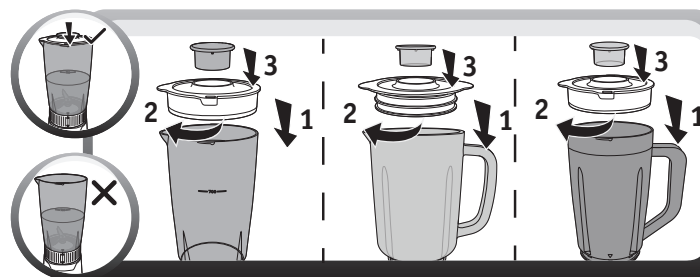

**2.2**

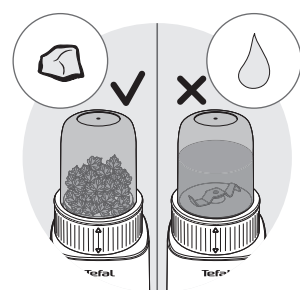
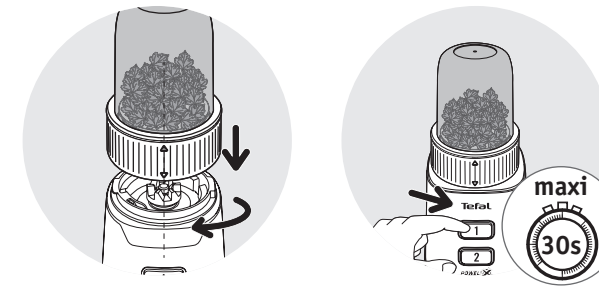



## RECIPE

	150g + 250g + 5	2	20s	400g
	200g + 360g	2	60s	560g
		2	4s	20g
	1,5 x 1,5 cm	2	5s	80g
		2	30s	20-60g
		2	15s	40g
		2	10s	60g

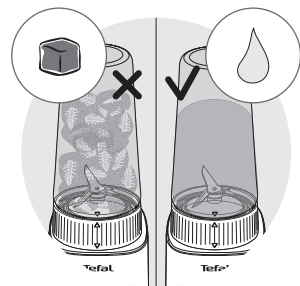
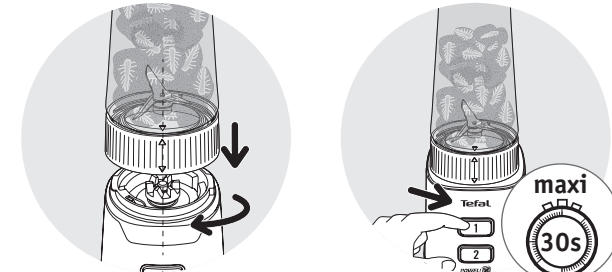
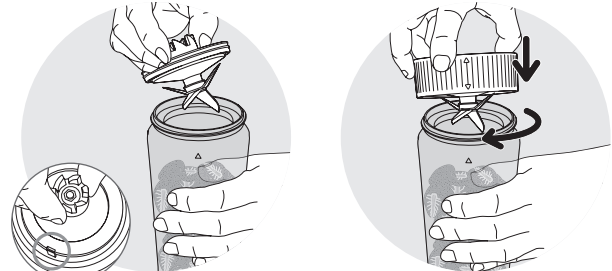

## DISHWASHER

	✗	✗	✓
	✓	✓	✓
	✓	✓	✓
	✓	✓	✓

**FR** Si votre appareil ne fonctionne pas, vérifiez qu'il soit bien connecté au secteur, que le cordon soit en bon état. Votre appareil ne fonctionne toujours pas? Adressez-vous à un centre service agréé (voir liste dans le livret service).

**ES** Si su aparato no funciona, asegúrese de que está bien conectado a la red eléctrica y que el cable está en buen estado. ¿Su aparato sigue sin funcionar? Diríjase a un servicio técnico autorizado (ver la lista en el folleto de servicio).

**PT** Caso o aparelho não esteja funcionar, certifique-se de que está corretamente ligado à corrente e que o cabo de alimentado se encontra em perfeitas condições de utilização. O s aparelho continua sem funcionar? Contacte um Senŕço de Assistŕncia autorizado (consulte a lista no folheto de Serviŕos de Assistŕncia Tŕcnica).

**IT** Se Tap recchio non funziona, verificate che sia ben col legato alla rete elettrica e che il cavo sia in buono stato. L'apparecchio continua a non funzionare? Rivolgersi ad un centro di assistenza to (vedere l'elenco nel libretto).

**EL** Εάν η συσκευή σας δεν λειτουργεί, βεβαιωθείτε ότι έχει συνδεθεί σωστά στην πρίζα και ότι το καλώδιο βρίσκεται σε καλή κατάσταση. Η συσκευή σας εξακολουθεί να μη λειτουργεί Απευθυνθείτε σε ένα εξουσιοδοτημένο κέντρο σέρβις (δείτε τη λίστα στο φυλλάδιο σέρβις).

**NL** Als uw apparaat niet werkt, control eer dan of het goed op het elektricitetsnet is aangesloten en of net snoer niet beschadigd is. Werk het apparaat nog steeds niet? Neem dan contact op met een erkend servi :entrum (zie de lijst in net serviceboekje).

**DE** Sollte Ihr Gerät nicht funktionieren, überprüfen Sie, ob es ordnungsgemäß an die Stromversorgung angeschlossen ist und ob das Kabel in einwandfreiem Zustand ist. Ihr Gerät funktioniert immer noch nicht? Wenden Sie sich an einen autorisierten Kundendienst (siehe Liste im Serviceheft).

**EN** If you appliance does not work, check it is property connected to the mains and the power cord is in good condition. Your appliance still does not work? Contact an approved service centre (see the service booklet).

**AR** إذا لم يعمل الجهاز الخاص بك، فيرجى التحقق من أنه متصل بشكل صحيح بالتيار الكهربائي ومن أن الكابل في حالة جيدة. هل الجهاز الخاص بك لا يزال لا يعمل؟ يُرجى الاتصال بمركز مُعتمد لخدمة العملاء (انظر القائمة في كتيب الخدمة).

**FA** در صورتی که دستگاه شما کار نمی‌کند، مطمئن شوید دستگاه به برق وصل است و سیم برق در وضعیت مناسبی قرار دارد. آیا دستگاه شما هنوز کار نمی‌کند؟ لطفاً با مرکز خدمات مجاز تماس بگیرید (لیست مراکز مجاز در همین دفترچه ارائه شده است).

**UK** Якщо прилад не працює, переконайтеся, що він правильно підключений до мережі та шнур у доброму стані. Прилад усе одно не працює? Зверніться в один з акредитованих центрів технічного обслуговування (див. список у паспорті виробу).

**RU** Если ваш прибор не работает, проверьте, правильно ли он подключен к сети, исправен ли шнур. Прибор по-прежнему не работает? Обратитесь в аккредитованный центр технического обслуживания (см. список в паспорте изделия).

**BG** Ако уредът ви не работи, проверете дали е свързан правилно към електрическата инсталация, дали защитният кабел е в добро състояние и дали държат за ножа е слобен с бутликата. Освен това, когато моторът прегрее и се включи защитен режим, извадете щепсела от контакта и оставете уредът да изстине до стайна температура. Ако уредът ви продължи да не работи, се свържете с одобрен сервизен център (вижте сервизната брошура).

**BS** Ako aparat ne radi, provjerite je li propisno priključen na strujno napajanje, je li strujni kabal u dobrom stanju i je li držač oštrice sastavljen s bocom. Osim toga, isključite aparat iz strujnog napajanja i pričekajte da se ohladi na sobnu temperaturu kada je motor pregrijan i zaštićen. Vaš aparat i dalje ne radi? Obratite se ovlaštenom servisnom centru (pogledajte servisnu knjižicu).

**CS** Pokud váš spotřebič nefunguje, zkontrolujte, zda je správně připojen k elektrické síti, zda je napájecí kabel v dobrém stavu a držák čepele je spojen s lahví. Pokud je motor přehřátý a v chráněném režimu, odpojte ho a nechte vychladnout na pokojovou teplotu. Vaše zařízení stále nefunguje? Kontaktujte autorizované servisní středisko (viz servisní knížka).

**DA** Hvis apparatet ikke virker, kontroller om det er tilsluttet neforsyningen. Virker apparatet stadig ikke? Kontakt et autoriseret serviceværksted (se listen i servicehæftet).

**ET** Kui teie seade ei tööta, veenduge, et see oleks korralikult vooluvõrku ühendatud ja et juhe oleks heas seisukorras. Teie seade ei tööta ikka? Pöörduge volitatud teenindusettevõtte poole (tutvuge nende loeteluga kasutusjuhendis).

**FI** Jos laite ei toimi, tarkista, että sen pistoke on kunnolla sähköpistorasiassa, että virtajohto on hyvässä kunnossa ja puollossa on terän pidike. Jos moottori ylikuumentaa ja suojaus laukeaa, irrota pistoke sähköpistorasiasta ja anna laiteen jäähtyä huoneenlämpöiseksi . Eikä kodinkone toimi vieläkään? Ota yhteyts valtuutettuun huoltokorjaamoon.

**HR** Ako uređaj ne radi, provjerite je li propisno spojen na mrežnu utičnicu, je li kabel napajanja u dobrom stanju i je li držač noža montiran zajedno s bocom. Pored toga, iskopčajte utikač iz mreže i ostavite aparat da se ohladi na sobnu temperaturu kada se aktivira zaštita zbog pregrijavanja motora. Uredaj još uvijek ne radi? Obratite se ovlaštenom servisnom centru (pogledajte servisnu knjižicu).

**HU** Ha a készülék nem működik, ellenőrizze, hogy megfelelően csatlakozik-e a hálózathoz, a tápkábel jó állapotban van-e, és a pengataró össze van-e illesztve a turmixedényvel. Ettől függetlenül húzza ki a készüléket és hagyja lehűlni szobahőmérsékletre, ha a motor túlmelegedett és leállt. A készülék még mindig nem működik? Forduljon egy jóváhagyott szervizközpontoz (lásd a szervizfüzetet).

**LT** jei prietaisas neveikia, patikrinkite, ar jis tinkamai prijungtas prie elektros maitinimo tinklo, ar maitinimo laidas yra geros būklės, o peilio laikiklis yra prijungtas prie butelio. Be to, perkaitus varikliui ir suveikus apsauginiam įtaisui, atjunkite prietaisą nuo maitinimo tinklo ir leiskite jam atvėsti iki patalpos temperatūros. Jūsų prietaisas vis tiek neveikia? Kreipkitės į patvirtintą techninės priežiūros centrą (žr. Techninės priežiūros bukletą).

**LV** Ja ierice nedarbojas, pārbaudiet, vai tās barošanas vads ir iesprausts kontaktligzdā līdz galam un vai nav sabojāts, un vai pudele ir stingri pieskrūvēta pie asmens turētāja. Turklāt, ja pārkarst motors un ir aktivizējies aizsargfunkcija, ierice ir jāatvieno no barošanas avota, un tai jāļauj atdzist līdz istabas temperatūrai. Vai ierice joprojām nedarbojas? Sazinieties ar pilnvarotu servisa centru (sarakstu skatīt servisa bukletā).

**NO** Hvis apparatet ikke virker, må du kontrollere at det er riktig koblet til strømmettet, at strømledningen er i god stand og at knivholderen sitter på flasken. I tillegg må du trekke ut kontakten og la apparatet kjøle seg ned til romtemperatur hvis motoren slår seg av på grunn av overoppheting. Virker apparatet fremdeles ikke? Kontakt et autorisert servicecenter.

**PL** Jeśli urządzenie nie działa, sprawdź, czy jest prawidłowo podłączone do kontaktu, czy przewód zasilający jest w dobrym stanie, a uchwyty na ostrze jest przymocowany do butelki. Oprócz tego należy odłączyć wtyczkę i pozostawić urządzenie do ostygnięcia do temperatury pokojowej, gdy silnik jest przegrzany i zabezpieczony. Urządzenie nadal nie działa? Skontaktuj się z autoryzowanym centrum serwisowym (patrz broszura serwisowa).

**RO** Dacă aparatul dumneavoastră nu funcționează, asigurați-vă că este conectat corect la sursa de alimentare, cablul electric este în stare bună, iar suportul lamei este asamblat cu sticlă. În afară de acestea, deconectați și lăsați aparatul să se răcească la temperatura camerei când motorul este supraîncălzit și dispozitivul de siguranță activat. Aparatul dumneavoastră tot nu funcționează? Contactați un centru de service autorizat (consultați broșura cu centrele de service).

**SK** Ak váš prístroj nefunguje, skontrolujte, či je správne pripojený k elektrickej sieti, či je napájací kábel v dobrom stave a či je držák čepele spojený s fľašou. Ak je motor prehriaty a v chránenom režime, odpojte ho a nechajte vychladnúť na izbovú teplotu. Váš prístroj stále nefunguje? Obráťte sa na autorizované servisné stredisko (pozrite si servisnú brožúru).

**SL** Če vaš aparat ne dela, preverite, ali je pravilno priključen na napajanje, da li je napajalni kabel v dobrem stanju in ali je sklop rezil vpet v plastenko. Poleg tega aparat izključite in ga pustite, da se ohladi na sobno temperaturo, če se motor pregreje. Ali vaš aparat še vedno ne deluje? Obrnite se na pooblaščen servisni center (glejte seznam v servisni knjižici).

**SR** Ako vaš aparat ne radi, proverite da li je propisno priključen na strujno napajanje, da li je strujni kabl u dobrom stanju i da li je držač sečiva sastavljen sa bocom. Pored toga, isključite aparat iz strujnog napajanja i pričekajte da se ohladi na sobnu temperaturu kada je motor pregrijan i zaštićen. Vaš aparat i dalje ne radi? Obratite se ovlaštenom servisnom centru (pogledajte servisnu knjižicu).

**SV** Om apparaten inte fungerar kontrollera du att den är korrekt ansluten till elnätet, att nätsladden inte är skadad och att knivhållaren är monterad på flaskan. Koppla bort strömförsörjningen och låt apparaten svalna till rumtemperatur när motorn har överhettats. Fungerar apparaten fortfarande inte? Kontakta ett godkänt servicecenter.

**TR** Cihazınız çalışmazsa elektrik şebekesine düzgün şekilde bağlandığından, güç kablosunun iyi durumda olduğundan ve bıçak tutucusunun şeyeyle birleştirilmiş olduğundan emin olun. Bunun dışında moto aşırı ısındığında ve korundüğında cihazın fişini prizden çekin ve oda sıcaklığında soğumaya bırakın. Cihazınız halen çalışmıyor mu? Onaylı bir servis merkezi ile irtibat kurun (servis kitapçığına bakın).