

gorenje

LV

LV

**IEBŪVĒTAS
CEPEŠKRĀSNS**

LIETOŠANAS PAMĀCĪBA

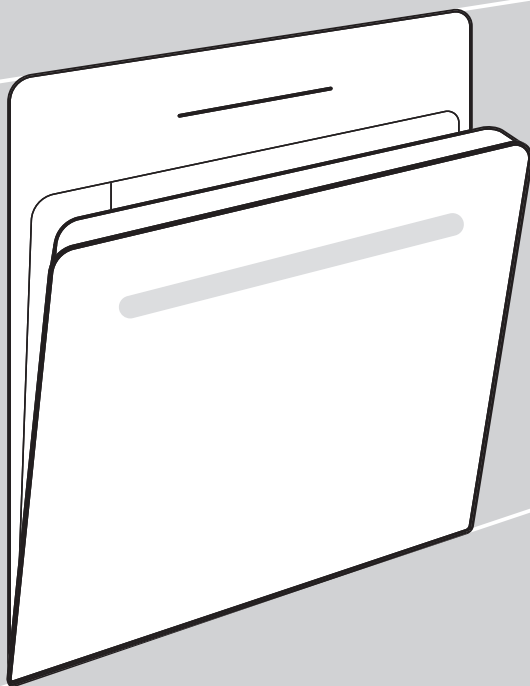

Pateicamies jums par izrādīto uzticību, iegādājoties mūsu ražoto ierīci.

Šī detalizētās lietošanas rokasgrāmatas mērķis ir atvieglot šīs ierīces lietošanu. Norādījumiem jāpalīdz jums pēc iespējas ātrāk uzzināt, kā lietot jauno ierīci.

Pārliecinieties, ka saņemtā ierīce nav bojāta. Ja tomēr ievērojat transportēšanas laikā radušos bojājumus, sazinieties ar pārdevēju, no kura iegādājāties ierīci, vai reģiona noliktavu, no kuras to piegādāja. Tālruņa numurs ir norādīts uz rēķina vai pavadzīmes.

Norādījumi par uzstādīšanu un savienojuma izveidi ir sniegti atsevišķā lapā.

Lietošanas, uzstādīšanas un pievienošanas norādījumi ir pieejami arī mūsu tīmekļvietnē:

<http://www.gorenje.com>

Rokasgrāmatā ir lietoti tālāk norādītie simboli, kuriem ir šāda nozīme:

 **INFORMĀCIJA**
Informācija, padoms vai ieteikums

 **BRĪDINĀJUMS!**
Brīdinājums – vispārējs apdraudējums



Lūdzu, ļoti rūpīgi izlasiet norādījumus.

Saturs

Drošības pasākumi	5
Droša un pareiza cepeškrāsns lietošana pirolītiskās tīrīšanas laikā	6
Citi svarīgi drošības brīdinājumi	7
Iekārtas apraksts	9
Datu plāksnīte – informācija par produktu	9
Vadības bloks	10
Iekārtas aprīkojums	11
Kontrollampiņas	11
Vadotnes	11
Cepeškrāsns durvju slēdzis	12
Dzesēšanas ventilators	12
Cepeškrāsns aprīkojums un piederumi	12
Pirms pirmās lietošanas	15
Pirmā iekārtas ieslēgšanas reize	15
Ūdens cietības pārbaude	15
Iestatījumu izvēlēšanās	16
Profesionāls režīms (pro bake)	16
AUTOMĀTISKAIS REŽĪMS (auto bake)	25
PAPILDU FUNKCIJU IZVĒLE (extra bake)	28
Taustiņu bloķēšana	28
Ēdiena gatavošanas procesa sākšana	29
Gatavošanas beigas un cepeškrāsns izslēgšana.	29
Vispārējo iestatījumu izvēle	31
Interneta savienojums (Wi-Fi)	34
Iekārtas savienošana ar mobilo ierīci.	34
Wi-Fi moduļa iestatījumi	34
Vispārēji padomi un ieteikumi cepšanai	37
Gatavošanas tabula	38
Gatavošana, izmantojot temperatūras taustu	42
Ieteicamie dažādu gaļas veidu gatavības līmeņi	44
Tīrīšana un apkope	45
Automātiska cepeškrāsns tīrīšana – pirolīze	46
Iztvaicēšanas paplātes tīrīšana	48
Tvaika sistēmas tīrīšana	49
Režģu un piestiprināto izvelkamo (pagarināmo) vadotņu izņemšana	49
Cepeškrāsns durvīņu un stikla paneļu izņemšana un nomaiņa.	50
Spuldzes nomaiņa	51
Traucējummeklēšanas un kļūmju tabula	52
Īpaši brīdinājumi un ziņošana par bojājumiem	52
Likvidēšana	53

Informācija par atbilstību	53
Gatavošanas tests	54

Drošības pasākumi

SVARĪGI DROŠĪBAS PASĀKUMI – RŪPĪGI IZLASIET NORĀDĪJUMUS UN SAGLABĀJIET TURPMĀKĀM UZZIŅĀM.

Ierīcei jābūt pieslēgtai pie stacionāras elektroinstalācijas, kurā iekļauta atvienošanas funkcija. Stacionārajai elektroinstalācijai jābūt uzstādītai atbilstoši noteikumiem.

Atvienošanas līdzekļi jāierīko stacionārajā elektroinstalācijā atbilstoši elektroinstalācijas noteikumiem.

Lai nepieļautu pārkaršanu, ierīci nedrīkst uzstādīt aiz dekoratīvām durvīm.

Ja barošanas kabelis ir bojāts, tas jānomaina ražotājam, tā servisa pārstāvim vai līdzīgi kvalificētām personām, lai nepieļautu bīstamību (tikai to ierīču gadījumā, kuras piegādā ar savienojuma kabeli).

Iekārtu var lietot bērni no 8 gadu vecuma un personas ar ierobežotām maņām, fiziskām vai garīgajām spējām, kā arī bez pieredzes un zināšanām, ja šīs personas uzrauga pieaugušais vai tās ir apmācītas par drošu iekārtas lietošanu un apzinās iespējamo bīstamību. Bērni nedrīkst spēlēties ar iekārtu. Bērni nedrīkst tīrīt iekārtu un veikt apkopi bez pieaugušā uzraudzības.

BRĪDINĀJUMS! aizsniedzamās daļas lietošanas laikā var sakarst. Neļaujiet bērniem atrasties iekārtas tuvumā.

BRĪDINĀJUMS lietošanas laikā iekārta un dažas tās viegli pieejamās daļas var stipri sakarst. Ievērojiet piesardzību un nepieskarieties sildelementiem. Uzmaniet, lai iekārtas tuvumā neatrastos bērni, kas ir jaunāki par 8 gadiem, ja vien tie netiek pastāvīgi uzraudzīti.

Ierīce nav paredzēta regulēšanai ar ārējiem taimeriem vai atsevišķu tālvadības sistēmu.

Lietojiet tikai tādu temperatūras taustu, kāds ieteikts lietošanai šajā cepeškrāsnī.

Cepeškrāsns durtiņas un stikla vai plīts virsmas atvāžamā vāka stikla (ja tāds ir) tīrīšanai nelietojiet raupjus, abrazīvus tīrīšanas līdzekļus vai asus metāla skrāpjus, jo tie var saskrāpēt virsmu, kā rezultātā stikls var saplīst.

Iekārtas tīrīšanā nelietojiet tvaika vai augstspiediena tīrīšanas ierīces, jo to lietošana var izraisīt elektrisko triecienu.

BRĪDINĀJUMS! Lai novērstu elektrotraumu risku, pirms apgaismojuma spuldzes nomaiņas nodrošiniet, lai ierīce ir atslēgta no elektrotīkla.

Nekādā gadījumā neļaujiet ūdeni tieši uz cepeškrāsns iekšienes apakšdaļas. Temperatūras atšķirību rezultātā var tikt sabojāts emaljas pārklājums.

Droša un pareiza cepeškrāsns lietošana pirolītiskās tīrīšanas laikā

Pirms pirolītiskās tīrīšanas iekārtai jābūt atbilstoši sagatavotai (sk. nodaļu "Automātiskā cepeškrāsns tīrīšana - pirolīze").

Pirms automātiskās tīrīšanas sākuma iztīriet cepeškrāsnī izlijuša šķidruma paliekas, ja tādas tur ir, un izņemiet visas kustīgās daļas.

Automātiskās tīrīšanas laikā cepeškrāsns sakarst līdz ļoti augstai temperatūrai un ir ļoti karsta arī ārpusē. Apdegumu risks! Neļaujiet bērniem tuvoties cepeškrāsnij.

Citi svarīgi drošības brīdinājumi

Ierīce ir paredzēta lietošanai mājāsaimniecībā. Nelietojiet to citiem mērķiem, piemēram, telpu apsildei, mīļdzīvnieku vai citu dzīvnieku, auduma, augu un citu objektu žāvēšanai, jo tas var izraisīt traumas vai ugunsgrēka risku.

Ierīcei jābūt pieslēgtai pie stacionāras elektroinstalācijas, kurā iekļauta atvienošanas funkcija. Stacionārajai elektroinstalācijai jābūt uzstādītai atbilstoši noteikumiem.

Iesakām (ierīces svara dēļ) to nest un uzstādīt vismaz divatā.

Neceliet iekārtu, turot to aiz durtiņu roktura.

Pārmērīga slodze var sabojāt cepeškrāsns durtiņu viras. Nestāviet un nesēdīet uz atvērtām cepeškrāsns durtiņām un neatspiedieties pret tām. Kā arī nenovietojiet uz cepeškrāsns durtiņām smagus priekšmetus.

Ja cepeškrāsns durtiņās tiek iespiesti citu tuvumā novietotu ierīču elektrības vadi, tie var tikt bojāti, kā rezultātā var rasties īssavienojums. Tādēļ pārliecinieties, ka citu ierīču barošanas kabeli vienmēr ir drošā atstatumā.

Vienmēr nodrošiniet, lai ventilācijas atveres nav aizklātas vai kā citādi aizsprostotas.

Neizklājiet cepeškrāsns iekšieni ar alumīnija foliju un nelieciet cepešpannas vai citus ēdiena gatavošanas traukus uz cepeškrāsns pamatnes. Tas varētu kavēt un samazināt gaisa cirkulāciju cepeškrāsnī, palēnināt gatavošanas procesu un sabojāt emaljas pārklājumu.

Mēs iesakām cepšanas laikā izvairīties no cepeškrāsns durtiņu atvēršanas, jo tādējādi tiek paaugstināts jaudas patēriņš un palielināta kondensāta uzkrāšanās.

Atverot cepeškrāsns durtiņas cepšanas beigās un tās laikā ievērojiet piesardzību, jo pastāv applaucēšanās risks.

Lai novērstu kaļķakmens uzkrāšanos, pēc cepšanas atstājiet cepeškrāsns durtiņas atvērtas, ļaujot cepeškrāsns iekšienei atdzist līdz telpas temperatūrai.

Tīriet cepeškrāsns tikai tad, kad tā ir pilnībā atdzisusi.

Vienas dizaina līnijas ietvaros dažādām iekārtām vai to daļām var novērot krāsu toņu neatbilstību, ko izraisa dažādi faktori, piemēram, leņķis, no kura iekārtu aplūko, dažādas fona krāsas vai materiāli, kā arī telpas apgaismojums.

Nelietojiet ierīci, ja tā ir bojāta. Atvienojiet ierīci no elektrotīkla un zvaniet pilnvarotam servisa centram.

Cepeškrāsns var droši lietot gan ar cepampannas vadotnēm, gan bez tām.

Neuzglabājiet cepeškrāsnī piederumus, kas var radīt risku, cepeškrāsns ieslēdzot.

Dienas laika rādījuma novirze ekrāna displejā neietekmē ierīces funkcionalitāti, un tā var rasties elektrotīkla frekvences svārstību dēļ.

Pirms ieslēgt automātisko tīrīšanu, rūpīgi izlasiet un ievērojiet visus nodaļā "Tīrīšana un apkope" sniegtos norādījumus par pareizu un drošu šīs funkcijas lietošanu.

Raugieties, lai automātiskās tīrīšanas laikā nekas netiktu novietots uz cepeškrāsns apakšējās daļas.

Pirolītiskās tīrīšanas gaitā tiek izmantota ļoti augsta temperatūra, kas var izraisīt dūmu un izgarojumu izdalīšanos no ēdiena atliekām. Mēs iesakām pirolītiskās tīrīšanas laikā nodrošināt pilnīgu virtuves vēdināšanu. Neliela auguma mājdzīvnieki vai lolojumdzīvnieki ir ārkārtīgi jutīgi pret izgarojumiem, kas pirolītiskās tīrīšanas laikā izdalās no cepeškrāsns. Mēs iesakām pirolītiskās tīrīšanas laikā neļaut viņiem uzturēties virtuvē un pēc tīrīšanas rūpīgi izvēdināt virtuvi.

Tīršanas laikā neatveriet cepeškrāsns durtiņas.

Pārliecinieties, ka durtiņu vadotņu bloķēšanai paredzētajā atverē neiekļūst svešķermeņi, jo tādējādi cepeškrāsns tīršanas laikā var tikt kavēta automātiskā durvju bloķēšana.

Automātiskās tīršanas laikā nepieskarieties iekārtas metāla virsmām vai detaļām!

Ja automātiskās tīršanas laikā rodas elektroapgādes traucējumi, pēc divām minūtēm programma tiks pārtraukta un cepeškrāsns durtiņas paliks bloķētas. Ja iekārta uztvers, ka cepeškrāsns iekšpuses centrālajā daļā temperatūra ir pazeminājusies zem 150 °C, durtiņas netiks bloķētas.

Pēc paštīršanas cepeškrāsns iekšpuse un cepeškrāsns piederumi var mainīt krāsu un zaudēt spožumu. Tas neietekmē iekārtas darbību.



Uzmanību – pirolītiskās tīršanas laikā virsma sakarst

Pirms ierīces pievienošanas elektrotīklam atstājiet to kādu laiku istabas temperatūrā, lai visiem komponentiem būtu iespēja pielāgoties istabas temperatūrai. Ja cepeškrāsns uzglabāta temperatūrā, kas tuva sasalšanas temperatūrai vai zemāka par to, tas dažiem komponentiem var būt bīstami, jo īpaši sūknim.

Nedarbiniet ierīci vidē, kas vēsāka par 5°C. Ierīci ieslēdzot šādos apstākļos, var sabojāt sūknī.

Nelietojiet destilētu ūdeni, ūdensvada ūdeni ar lielu hlora saturu vai citus līdzīgus šķīdumus.

Cepot ar tvaika iesmidzināšanu, kad cepšanas process ir pabeigts, vienmēr atveriet cepeškrāsns durvis līdz galam vaļā. Ja tas netiek izdarīts, tvaiks no cepeškrāsns dobuma var ietekmēt vadības paneļa darbību.

Tvaicēšanas trauku ierīcē ievietojiet tikai tad, kad cepat ar tvaika iesmidzināšanu. Kad neizmantojat tvaika iesmidzināšanas funkciju, izņemiet to.

Iztvaicēšanas paplāti ņemiet ārā un lieciet atpakaļ tikai tad, kad cepeškrāsns ir pilnībā atdzisis.

BRĪDINĀJUMS!

Pirms ierīces pievienošanas rūpīgi izlasiet norādījumus. Garantija nesedz remontu vai garantijas prasību, ja tā radusies iekārtas nepareizas pievienošanas vai lietošanas rezultātā.

Iekārtas apraksts



INFORMĀCIJA

Iekārtas funkcijas un aprīkojums atkarībā no modeļa.

Iekārtas pamata aprīkojumā ietilpst stienīšu vadotnes, lēzena cepamplāts un režģis.

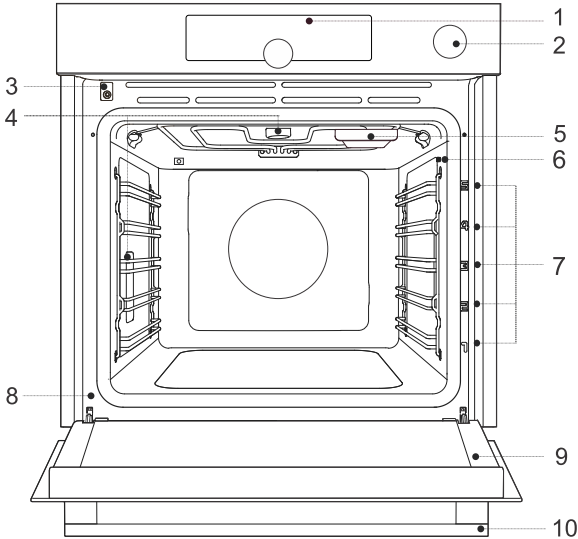

- | | |
|--------------------------------|----------------------------------|
| 1. Vadības panelis | 6. Temperatūras tausta ligzda |
| 2. Ūdens tvertnes grozāmā poga | 7. Vadotnes – gatavošanas līmeņi |
| 3. Durtiņu slēdzis | 8. Datu plāksnīte |
| 4. Apgaismojums | 9. Cepeškrāsns durtiņas |
| 5. Izltaicēšanas paplāte | 10. Durtiņu rokturis |

Datu plāksnīte – informācija par produktu

Datu plāksnīte ar iekārtas pamata informāciju ir novietota pie cepeškrāsns apmales.

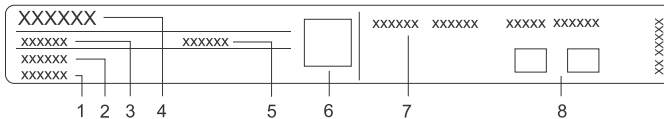

- | | |
|-------------------|----------------------------------|
| 1. Sērijas numurs | 5. ID/kods |
| 2. Modelis | 6. QR kods (atkarībā no modeļa) |
| 3. Tips | 7. Tehniskā informācija |
| 4. Zīmols | 8. Atbilstības marķējums/simboli |

Vadības bloks

(atkarībā no modeļa)

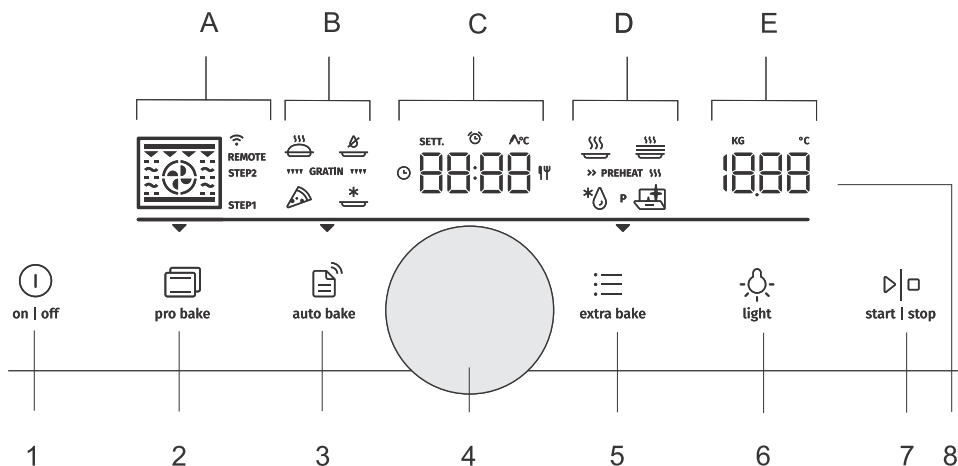

1. ieslēgšanas | izslēgšanas taustiņš
2. (profesionāla cepšana) profesionālā režīma taustiņš
3. (automātiska cepšana) automātiskā režīma taustiņš
4. iestatījumu atlasē un apstiprināšanas taustiņš
 - pagrieziet pogu, lai izvēlētos iestatījumu
 - piespiediet pogu, lai apstiprinātu iestatījumu
5. (papildu cepšana) taustiņš papildu funkcijām un iekārtas vispārējiem iestatījumiem
6. (apgaisojums) taustiņš cepeškrāsns apgaismojuma ieslēgšanai un izslēgšanai
7. Sākšanas | apturēšanas taustiņš darba sākšanai vai apturēšanai un iestatījumu apstiprināšanai
8. Displejs
 - A. cepšanas sistēmas, pakāpenisku darbību režīms (STEP), savienojamība (WIFI, ATTĀLINĀTI)
 - B. īpašās cepšanas sistēmas, automātiskas programmas, ēdiena virspuses apgrauzdēšana
 - C. pulkstenis, taimera funkcijas, temperatūras tausts, cepšanas laiks
 - D. īpašas programmas, pirmssildīšana
 - E. temperatūra, svars

—— Izgaismotā rindas daļa – rāda pašlaik atlasīto lauku no A līdz E.

▼ Bultiņa – rāda atlasīto pamata iestatījumu (pro bake), (auto bake), (extra bake).

INFORMĀCIJA

Lai taustiņš labāk reaģētu, piespiediet tos ar lielu pirkstgala laukumu. Katru reizi, kad piespiedīsiet taustiņu, tas tiks apstiprināts ar īsu skaņas signālu (ja šī funkcija ir pieejama).

Iekārtas aprīkojums

Kontrollampīņas

Cepeškrāsns apgaismojums: cepeškrāsns apgaismojums ieslēdzas, kad tiek atvērtas vai aizvērtas cepeškrāsns durtiņas, kad cepeškrāsns tiek ieslēgta, cepšanas beigās, kā arī pieskaroties cepeškrāsns apgaismojuma taustiņam uz vadības pults.

Vadotnes

- Vadotnes ļauj gatavot vai cept piecos režģa līmeņos.
- Vadotņu augstuma līmeņus, kuros var ievietot režģus, skaita no apakšas uz augšu.
- 4. un 5. līmenis ir paredzēti grilēšanai/cepšanai uz restēm.
- Ievietojot aprīkojumu, tas pareizi jāpagriež.

Stienģu vadotnes

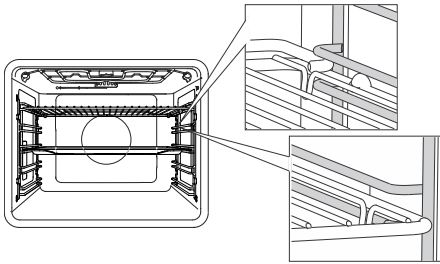

Ja cepeškrāsns aprīkota ar stienģu vadotnēm, ievietojiet stienģu (režģa) plauktiņu un cepamplāti spraugā starp katru vadotņu līmeņa augšējo un apakšējo daļu.

Nostiprinātas izvelkamās vadotnes

(atkarībā no modeļa)

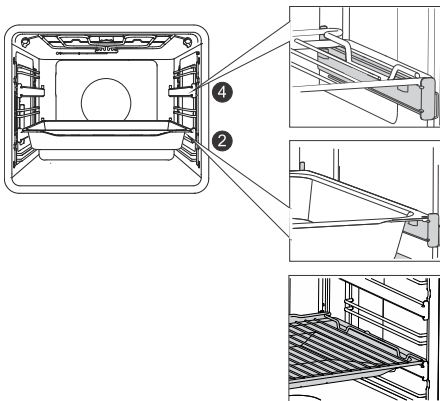

Izvelkamās vadotnes iespējams izmantot 2. un 4. līmenim.

Nostiprināto izvelkamo vadotņu gadījumā novietojiet režģi vai cepamplāti uz vadotnes. Stienģu režģi iespējams novietot arī tieši uz cepamplāts (lēzenas vai dziļas universālas cepamplāts) un novietot uz vienas un tās pašas vadotnes; šajā gadījumā cepamplāts darbojas kā pilienu paplāte.

Noklikšķināmas izvelkamās vadotnes

(atkarībā no modeļa)

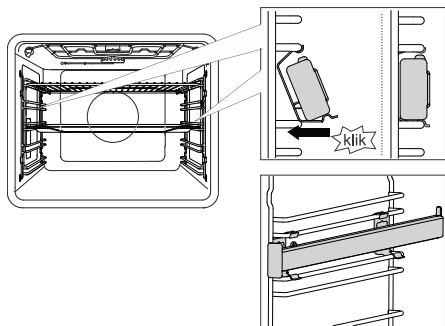

Ieklikšķināmo izvelkamo vadotni var ievietot jebkurā atstatumā starp divām stieplu vadotnēm.

Uzlieciet vadotni simetriski uz stieplu vadotnēm krāsns dobuma kreisajā un labajā pusē.

Vispirms ieāķējiet vadotnes augšējo spaili zem stieplu vadotnes stieples. Pēc tam iespiediet apakšējo spaili atbilstošajā pozīcijā, līdz dzirdams KLIKŠĶIS.

IEVĒROJIET Vadotnes var piestiprināt jebkurā augstumā starp diviem stienišu vadotņu līmeņiem.

INFORMĀCIJA

Noklikšķināmas izvelkamās vadotnes nevar uzstādīt uz vadotnēm ar fiksētu daļēju divlīmeņu izvilkšanas iespēju. Tomēr tās var uzstādīt uz viena līmeņa daļēji izvelkamām vadotnēm uz līmeņiem 3–4 un 4–5.

Pārlicinieties, ka izvelkamā vadotne ir pareizi pagriezta un tā pagarinās uz ārpusi, t.i., virzienā prom no cepeškrāsns.

Cepeškrāsns durvju slēdzis

(atkarībā no modeļa)

Ja ēdiena gatavošanas laikā cepeškrāsns durtiņas tiek atvērtas, slēdzis izslēdz cepeškrāsns iekšpusē sildes elementu un ventilatoru. Kad durtiņas tiek aizvērtas, slēdzis atkal atjauno iekārtas darbību.

BRĪDINĀJUMS!

Cepeškrāsni nedrīkst lietot, ja tai vienlaikus ir atvērtas durtiņas un ieslēgts (aizvērtā pozīcijā) durvju slēdzis. Cepeškrāsns signalizēs par kļūmi, un cepeškrāsni vajadzēs iestatīt vēlreiz.

Dzesēšanas ventilators

Ierīcē ir uzstādīts dzesēšanas ventilators, kas dzesē korpusu un iekārtas vadības paneli. Pēc tam, kad cepeškrāsns ir izslēgta, dzesēšanas ventilators īsu brīdi vēl turpina darboties, atdzesējot cepeškrāsni.

Cepeškrāsns aprīkojums un piederumi

(atkarībā no modeļa)

BRĪDINĀJUMS!

Izņemiet no cepeškrāsns visu aprīkojumu, arī režģu vadotnes. Aprīkojuma (visu veidu dziļi un seklo cepešpannu) tīrīšana ar pirolīzi ir iespējama tikai tādā gadījumā, ja cepeškrāsns ir aprīkota ar papildu režģu vadotnēm (skat. nodaļu "Komplektācijā iekļautā aprīkojuma tīrīšana ar pirolīzi").



STIENĪŠU REŽĢI lieto grilēšanai/cepšanai uz režģiem vai arī kā balstu, uz kura novieto pannu, cepešpannu vai cepamtrauku, kurā gatavojat ēdienu.



INFORMĀCIJA

Uz režģa ir drošības aizturis. Tādēļ, velkot režģi ārā no cepeškrāsns, nedaudz paceliet uz augšu tā priekšējo daļu.

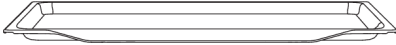

Plakaniem un nelieliem konditorejas izstrādājumiem izmanto **SEKLO CEPAMPANNU**. To var lietot arī kā pilienu uztveršanas paplāti.



BRĪDINĀJUMS!

Cepeškrāsnij sakarstot, seklā cepamplāts varētu deformēties. Atdzīestot tā atgūst sākotnējo formu. Šāda deformēšanās neietekmē cepampannas izmantošanu.



LĒZENO PERFORĒTO CEPAMPLĀTI lieto ēdienu gatavošanā ar sistēmām, kas nodrošina tvaika iesmidzināšanu, kā arī cepšanā ar gaisa padevi. Perforācija uzlabo gaisa plūsmu ap gatavojamo ēdienu, veidojot kraukšķīgāku garoziņu.

Gatavojot ēdienu ar lielu šķidruma saturu (ūdeni, taukiem), vienu līmeni zemāk ievietojiet lēzeno cepamplāti vai universālo dziļo cepamplāti, kur tās kalpos kā pilienu uztvērējs.

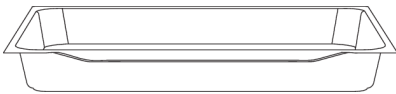

VISAPKĀRT NOSLĒGTU DZIĻO

CEPEŠPANNU izmanto dārzenu apcepšanai un mitru kulinārijas izstrādājumu cepšanai. To var lietot arī kā pilienu uztveršanas paplāti.



INFORMĀCIJA

Nekādā gadījumā cepšanas laikā neievietojiet universālo dziļo cepešpannu pirmajā vadotnē.



Temperatūras **TAUSTS (CEPŠANAS SENSORS)**.



BRĪDINĀJUMS!

Ierīcei un dažām viegli pieejamajām detaļām ēdiena gatavošanas laikā ir tendence sakarst.

Pirms pirmās lietošanas

- Izņemiet no cepeškrāsns piederumus un iepakojumu (kartonu, polistirēna putu materiālu).
- Noslaukiet cepeškrāsns piederumus un iekšpusi ar mitru drānu. Neizmantojiet abrazīvus vai spēcīgas iedarbības tīrīšanas līdzekļus vai drānas.
- Aptuveni stundu karsējiet tukšu cepeškrāsnsi 250 °C temperatūrā ar ieslēgtu augšējo un apakšējo sildelementu. Būs jūtama raksturīga “jaunas cepeškrāsns” smarža, tādēļ šajā laikā pilnībā izvēdiniet telpu.

Pirmā iekārtas ieslēgšanas reize

Pēc ierīces pievienošanas elektrotīklam vai pēc ilgstošiem elektroapgādes traucējumiem displejā mirgos 12:00.

Vispirms izvēlieties un apstipriniet tālāk norādītos pamatiestatījumus.



INFORMĀCIJA

Izmainiet tos, pagriežot POGU. Lai apstiprinātu vajadzīgo iestatījumu, piespiediet POGU vai pieskarieties taustiņam **start | stop**.

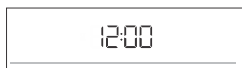

1. PULKSTĒŅA IESTATĪJUMS

Iestatiet pulksteni/laiku. Vispirms iestatiet un apstipriniet minūtes un pēc tam iestatiet un apstipriniet stundas.



INFORMĀCIJA

Aprakstu par to, kā iestatīt vai pielāgot pulksteņa laiku, skatiet nodaļā “Papildu funkcijas”.



2. SKAŅAS SIGNĀLA SKAĻUMS

Rūpnīcā ir uzstādīts vidēja skaļuma iestatījums. Displeja blokā tiks parādīts apzīmējums **Vol** un tobrīd iestatītā skaņas signāla skaļuma vērtība. Lai palielinātu vai samazinātu signāla skaļumu, pagrieziet POGU.



3. DISPLEJA GAISMMAINIS

Vidēja apgaismojuma intensitāte ir rūpnīcā uzstādīts iestatījums. Displejā tiks parādīts apzīmējums **brht** un tobrīd iestatītā displeja apgaismojuma intensitātes vērtība. Lai palielinātu vai samazinātu apgaismojuma spožumu, pagrieziet POGU.

Pēc atlasīto iestatījumu apstiprināšanas displejā tiks parādīts pulkstenis. Iekārta ir gaidstāves režīmā.

Ūdens cietības pārbaude

Tīrīšana ir atkarīga no tā, cik bieži jūs lietojat tvaika iesmidzināšanas funkciju, un no izmantotā ūdens cietības.

Iemērciet pārbaudes papīra sloksni (piegādāta komplektā ar ierīci) uz vienu (1) sekundi ūdenī. Nogaidiet vienu minūti un tad ieskatieties, cik svītru ir uz papīra sloksnes. Līmeņa iestatījumam jāatbilst krāsaino svītru skaitam uz papīra sloksnes (skatiet nodaļu Vispārējie iestatījumi).

4 zaļas svītras – Hrd 1	1 sarkana svītra – Hrd 2	2 sarkanās svītras – Hrd 3
3 sarkanās svītras – Hrd 4	4 sarkanās svītras – Hrd 5	

Iestatījumu izvēlēšanās

Saskarne ļauj izvēlēties vairākus darba režīmus:

- Profesionāls režīms (pro bake)
- Automātisks režīms (auto bake)
- Papildu funkcijas (extra bake)
- Pakāpenisku darbību programma (STEP) profesionālajā režīmā (pro bake)
- Automātiskās programmas automātiskajā režīmā (auto bake)

INFORMĀCIJA

- Lai pārskatītu iestatījumus, pagrieziet POGU.
 - Vispirms apstipriniet atlasīto iestatījumu, piespiežot POGU; pēc tam mainiet iestatījumu.
 - Apstipriniet katru iestatījumu, piespiežot POGU.
 - Līnija un bultiņa norāda, kur atrodas parametrs, ko vēlaties iestatīt.
 - Lai sāktu programmu, pieskarieties taustiņam **start | stop**.
 - Taustiņa **on | off** darbība:
 - īss pieskāriens: ieslēdz vai izslēdz cepeškrāsni, aptur cepšanas procesu vai funkciju.
 - ilgs pieskāriens: cepeškrāsns pārslēdzas uz maza elektroenerģijas patēriņa (elektroenerģijas taupīšanas) režīmu.
- Neviens taustiņš vai GROZĀMPOGA nav aktīva, izņemot taustiņu **on | off** un savienojumu ar Wi-Fi tīklu. Lai ieslēgtu cepeškrāsni, ilgi pieskarieties šim taustiņam.



pro bake **Profesionāls režīms (pro bake)**

Šī funkcija brīvi un pēc lietotāja ieskatiem ļauj iestatīt cepšanas parametrus – cepšanas sistēmu, temperatūru, strauja iepriekšēju uzsildīšanu un cepšanas ilgumu.

Pieskarieties taustiņam **pro bake** un iestatiet tālāk norādītos iestatījumus:

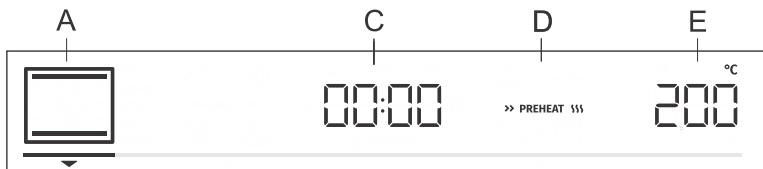

- A cepšanas sistēma
- C programmas ilgums
- D iepriekšēja uzsildīšana
- E temperatūra

Papildus iespējams iestatīt šādas funkcijas:

- taimera funkcijas (skatīt nodaļu Taimera funkcijas)
- pakāpeniskas cepšanas režīmu (PAKĀPENISKA DARBĪBA) (skatīt nodaļu Pakāpenisku darbību programma)
- ēdiena virskārtas apgrauzdēšanu (VIRSKĀRTAS APGRAUZDĒŠANA) (skatīt nodaļu Gatavošanas procesa sākšana)

Strauja iepriekšēja uzsildīšana

Ja vēlaties pēc iespējas ātrāk uzkarstēt cepeškrāsni līdz vajadzīgajai temperatūrai, lietojiet straujas iepriekšējas uzsildīšanas funkciju.

Lai aktivizētu strauju iepriekšēju uzsildīšanu, pagrieziet POGU iepretim iestatījumam >> PREHEAT \$\$\$ (skatiet attēlā norādi D). Apstipriniet izvēli. Pagrieziet POGU, izvēlieties pilnībā izgaismotu zīmi un apstipriniet to. Līdz ar to funkcija ir ieslēgta.









Kad sasniegta atlasītā temperatūra, iepriekšējais uzsildīšanas process tiek pārtraukts un atskan skaņas signāls. Displejā tiks parādīts apzīmējums **door**. Atveriet durtiņas un ievietojiet pārtiku. Programma automātiski turpinās cepšanu, izmantojot atlasītos iestatījumus.

INFORMĀCIJA







Ja ir aktivizēta ātrās priekšsildīšanas funkcija, atliktās palaišanas funkciju nevar izmantot.

Sistēmās ar tvaika iesmidzināšanu priekšsildīšanu nevar iestatīt.

GATAVOŠANAS SISTĒMAS IZVĒLE

Simbols	Lietošana
	KARSTĀIS GAISS Karstais gaiss nodrošina labāku karstā gaisa plūsmu ap ēdienu. Tādējādi tas izžāvē virsmu un veido biezāku garoziņu. Lietojiet šo sistēmu, lai gatavotu gaļu, konditorejas izstrādājumus un dārzeņus un lai kaltētu pārtiku uz viena režģa vai uz vairākiem režģiem vienlaikus.
	PICAS REŽĪMS Šī sistēma ir optimāla picas un konditorejas izstrādājumu ar augstu mitruma saturu cepšanai. Ja vēlaties, lai ēdiens tiktu pagatavots ātrāk un būtu kraukšķīgs, cepšanai izmantojiet vienu režģi.
	INTENSĪVĀ CEPŠANA Šī gatavošanas metode nodrošina kraukšķīgu garoziņu bez tauku pievienošanas. Tā ir veselīga ātras ēdiena cepšanas versija, kas nodrošina mazāku kaloriju daudzumu. Piemērota mazākiem gaļas gabaliem, zivīm, dārzeņiem un cepšanai gataviem saldētajiem produktiem (frī kartupeļiem, vistu nagetiem).
	GRILS AR KARSTO GAISU Karstais gaiss nodrošina labāku karstā gaisa plūsmu ap ēdienu. Tas izžāvēs virsmu. Apvienojumā ar grila sildelementu šis process nodrošina arī košāku krāsu. Straujāka gaļas un dārzeņu cepšanai.
	TURBO CEPŠANA Ēdieniem, kuriem vēlams vienmērīgs kraukšķīgums no visām pusēm. Sistēma ir piemērota arī kā pakāpeniskā cepšanas režīma pirmais solis, jo tā ļauj veikt ātru virsmas apbrūnināšanu pirmajā posmā un lēnu cepšanu otrajā posmā. Gaļa būs sulīga, ar patīkami apbrūninātu garoziņu.
	LIELAIS GRILS Šo sistēmu izmantojiet liela daudzuma plakanas formas ēdiena, piemēram, sviestmaižu, grila desiņu, steiku, šašlika un tml. grilēšanai, kā arī gratēna pagatavošanai un garoziņas apbrūnināšanai. Cepeškrāsns augšpusē iebūvētie sildelementi vienmērīgi silda visu virsmu. Maksimālā pieļaujamā temperatūra ir : 240 °C
	AUGŠĒJAIS UN APAKŠĒJAIS SILDELEMENTS Lietojiet šo sistēmu parastai cepšanai uz viena režģa, suflē pagatavošanai un cepšanai zemā temperatūrā (lēnajai gatavošanai).
	SAUDZĪGA CEPŠANA Saudzīgai, kontrolētai un lēnai mīksta ēdiena (mīkstu gaļas gabalu) gatavošanai un konditorejas izstrādājumu ar kraukšķīgu apakšpusi cepšanai.

Tabulas turpinājums no iepriekšējās lappuses



Simbols	Lietošana
	AUGŠĒJAIS UN APAKŠĒJAIS SILDELEMENTS AR VENTILATORU Vienmērigai ēdiena gatavošanai uz viena režģa un suflē pagatavošanai.
	LIELAIS GRILS AR VENTILATORU Putna gaļas un lielāku gaļas gabalu cepšanai zem sildelementa.
	LIELAIS GRILS UN APAKŠĒJAIS SILDELEMENTS Ātrākai cepšanai uz viena režģa un kraukšķīgai konditorejas izstrādājuma virspuses apbrūnināšanai.
	GRILS AR APAKŠĒJO SILDELEMENTU UN VENTILATORU Optimālai rauga mīklas izstrādājumu un visu veidu maizes cepšanai, kā arī konservēšanai.
 ☑ STEAM +	CEPŠANA AR GAISA PADEVI, IZMANTOJOT TVAIKU
 ☑ STEAM +	AUGŠĒJAIS UN APAKŠĒJAIS SILDELEMENTS AR VENTILATORU UN TVAIKU
 ☑ STEAM +	LIELAIS GRILS AR VENTILATORU UN TVAIKU
Tvaika pievienošana labāk izcep virsmu un veido kraukšķīgu garozu. Augstāks mitruma līmenis ierīcē palīdz biskvītu un kūku virsmai mazāk izžūt, kļūt uzbriedušākai un mīkstākai, kā arī spīdīgākai. Pievienotais tvaiks padarīs ēdienu mazāk sausu. Šī funkcija darbojas temperatūras diapazonā virs 150°C.	

Lai sāktu gatavošanu, pieskarieties taustiņam **start | stop**. Displejā tiks parādīti atlasītie iestatījumi.

TAIMERA FUNKCIJAS

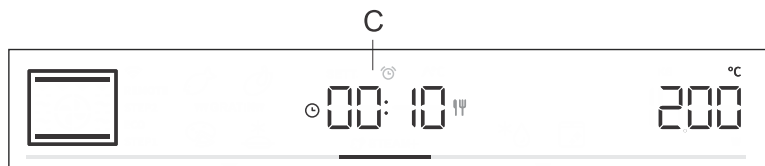
Pagrieziet POGU, lai atlasītu taimera funkcijas.



Simbols	Apraksts	Lietošana
	Cepšanas ilgums	Šajā režīmā var precizēt krāsns darbības ilgumu.
	Minūšu atgārne	Minūšu atgārne darbojas neatkarīgi no krāsns darbības. Kad iestatītais ilgums pagājis, ierīce automātiski nedz ieslēdzas, nedz izslēdzas.
	Atliktais beigas	Šo režīmu izmantojiet, ja vēlaties, lai ēdiena gatavošana krāsni sāktos ar laika aizkavi. Ievadiet gatavošanas ilgumu un vēlamo gatavošanas beigu laiku. Ierīce sāks darboties automātiski un beigs darbu vēlamajā laikā.



Gatavošanas laika iestatīšana

Šajā režīmā var norādīt cepeškrāsns darbības (gatavošanas) ilgumu. Visu darbības laiku displejā tiek rādīts . Grieziet GROZĀMPOGU, lai iestatītu vajadzīgo darba laiku. Apstipriniet iestatījumu, GROZĀMPOGU piespiežot.

Lai sāktu cepšanu, pieskarieties taustiņam **start | stop** .



Minūšu atgādes iestatīšana

Minūšu atgādni var izmantot neatkarīgi no cepeškrāsns darbības. Ilgākais iespējamais iestatījums ir 24 stundas. Pēdējās minūtes laikā minūšu atgāde tiek rādīta sekundēs.

Pagrieziet POGU, lai atlasītu simbolu un apstiprinātu iestatījumu. Pagrieziet pogu un iestatiet minūšu atgādes ilgumu. Apstipriniet iestatījumu, piespiežot POGU.



Beigu aizkaves iestatīšana



INFORMĀCIJA

Ja ir ieslēgta pirmssildīšanas funkcija, nav iespējams iestatīt atlikto izslēgšanu.

Izmantojiet šo funkciju, ja vēlaties sākt ēdiena gatavošanu cepeškrāsnī pēc noteikta laika posma. Ievietojiet ēdienu cepeškrāsnī un tad iestatiet gatavošanas sistēmu un temperatūru. Pēc tam iestatiet programmas ilgumu un laiku, kad ēdienam jābūt gatavam.

Piemērs:

Tābrīža laiks: 12:00

Gatavošanas ilgums: 2 stundas

Gatavošanas beigu laiks: 18:00

Displejā tiks parādīts gatavošanas ilguma simbols. . Izvēlieties iestatījumu un apstipriniet to, piespiežot POGU (šajā gadījumā, 2:00).

Vēlreiz piespiediet POGU un pagrieziet to, lai atlasītu simbolu . Apstipriniet un iestatiet laiku, kad ēdienam jābūt gatavam (šajā gadījumā - 18:00). Displejā tiek parādīts gatavošanas beigu laiks (18:00). Apstipriniet iestatījumu, piespiežot POGU.

Lai sāktu cepšanu, pieskarieties taustiņam **start | stop** .

Gaidot ieslēgšanas brīdi, cepeškrāsns pārlēdzas uz daļēju gaidstāvi (displejs satumst). Cepeškrāsns ar atlasītajiem iestatījumiem ieslēgsies automātiski (šajā gadījumā 16:00). Iestatītajā laikā cepeškrāsns izslēgsies (šajā gadījumā 18:00).



INFORMĀCIJA

Displeja blokā pārmaiņus tiks rādīts gatavošanas beigu laiks un pulksteņa laiks.

Pēc tam, kad iestatītais ilgums būs pagājis, krāsns automātiski pārtrauks darbu. Displejā tiks rādīts **End**. Būs dzirdams akustisks signāls, ko varat izslēgt, pieskaroties jebkuram taustiņam. Pēc vienas minūtes akustiskais signāls izslēgsies automātiski.



BRĪDINĀJUMS!

Šī funkcija nav piemērota ēdienam, kura gatavošanai nepieciešama strauja iepriekšēja uzsildīšana.

Cepeškrāsnī nevajadzētu ilgstoši glabāt ēdienu, kas ātri bojājas. Pirms šī režīma lietošanas pārbaudiet, vai iekārtas pulkstenis ir uzstādīts precīzi.



INFORMĀCIJA

Piespiežot POGU ilgāk, iespējams atiestatīt taimera funkciju uz 00:00.

PAKĀPENISKU DARBĪBU PROGRAMMA

Šīs funkcija ļauj cept, izmantojot divus soļus vai etapus (vienā gatavošanas procesā ir apvienotas divas secīgas cepšanas darbības).

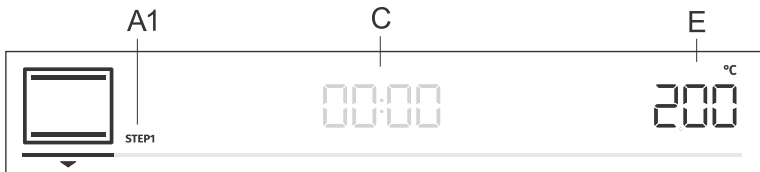

A1 pirmā gatavošanas darbība STEP1, (STEP2)

C programmas ilgums / programmas beigas (skatiet nodaļu "Taimera funkcijas")

E temperatūra

Solis Solis STEP1

Režīmā **pro bake** iestatiet gatavošanas sistēmu un temperatūru. Varat izvēlēties arī straujas iepriekšējas uzsildīšanas funkciju. Pēc tam iestatiet soļa STEP1 gatavošanas ilgumu (skatiet nodaļu "Taimera funkcijas"). Apstipriniet iestatījumu, piespiežot POGU.



INFORMĀCIJA

Solī STEP1 varat iestatīt atlikto sākumu; tomēr tādā gadījumā nav iespējams aktivizēt strauju iepriekšēju uzsildīšanu

Solis: Solis STEP2

Piespiediet taustiņu **pro bake** un turiet to piespiestu. Displejā tiks parādīts STEP2 (otrais gatavošanas solis) (pirmais solis jau ir iestatīts). Iestatiet gatavošanas sistēmu, temperatūru un ilgumu. Apstipriniet iestatījumu, piespiežot POGU.



INFORMĀCIJA

Tvaika iesmidzināšanas sistēmas nevar iestatīt STEP2.

Ja vēlaties, pirms DARBĪBA1 vai DARBĪBA2 palaišanas varat tās modificēt.

Pieskarieties taustiņam **pro cepšana** un atlasiet DARBĪBA1. Tagad varat mainīt iestatījumus. Pēc tam rīkojieties tāpat ar DARBĪBA2.





Lai dzēstu tvaika režīmu, piespiediet un turiet piespiestu taustiņu **pro cepšana**.

Lai sāktu cepšanu, pieskarieties taustiņam **start | stop**. Cepeškrāsns sāk darboties, izmantojot darbībai STEP1 atlasītos iestatījumus. Kad darbība STEP1 pabeigta, tiek aktivizēta darbība STEP2.

TVAIKA IESMIDZINĀŠANA CEPŠANAS LAIKĀ

Tvaika iesmidzināšana gādā par labāku aprūnināšanu un kraukšķīgāku garoziņu.

Ūdens no tvertnes kontrolēti pil uz paplātes blakus augšējiem sildītājiem. Tādējādi tiek ģenerēts atbilstošs daudzums tvaika, kas gādā par labāku aprūnināšanu un kraukšķīgāku garoziņu, mīkstumam vai vidu saglabājot mīkstu un čaganu. Iesakām izmantot tvaika iesmidzināšanu, cepot maizi, svaigus veitnīšus, biskvīta mīklas ruites, kūkas, kā arī mazākus putnu gaļas gabalus un dārzeņus.

Tvaika iesmidzināšanu gatavošanas laikā var izmantot ar šādām sistēmām:   . Papildus sistēmai displejā tiek rādīts arī  STEAM +

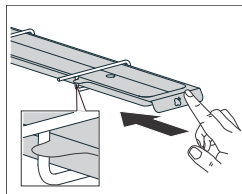

1. Funkcijas atlasīšana

Ievietojiet tvaicēšanas trauku labajā pusē, zem cepeškrāsns dobuma augšas.

Piespiediet taustiņu **pro bake** un iestatiet:

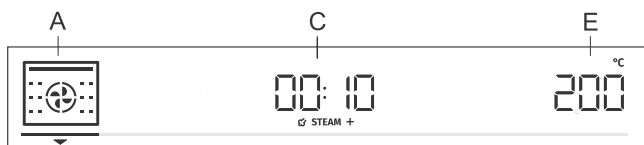

Gatavošanas sistēma

C programmas ilgums

E temperatūra



INFORMĀCIJA

Šī funkcija darbojas 150–250°C temperatūras diapazonā.

Sistēmās ar tvaika iesmidzināšanu priekšsildīšanu nevar iestatīt. Atbilstoša tvaika iedarbība tiek panākta, ja funkcija tiek ieslēgta, kamēr cepeškrāsns vēl ir auksta.

Fi LL

2. Funkcijas ieslēgšana un ūdens tvertnes uzpilde

Palaidiet gatavošanu, piespiežot **start | stop**.

Displejā tiks rādīts **Fill**. Uzpildiet ūdens tvertni (skatiet nodaļu "Ūdens tvertnes uzpilde" turpinājumā), tad piespiediet **GROZĀMPOGU**, lai to apstiprinātu.



INFORMĀCIJA

Kamēr šī funkcija ir aktīva, varat dzirdēt sūkņa skaņu, kas ir daļa no parastās ierīces darbības.

UnFil YES

3. Funkcijas izslēgšana, gatavošanas procesa pabeigšana un ūdens tvertnes tīrīšana

Ja pēc gatavošanas tvertnē būs atlicis ūdens, kad cepeškrāsns atdzisis, displejā būs redzams **UnFil**, kas nozīmēs, ka jāiztukšo ūdens tvertne.

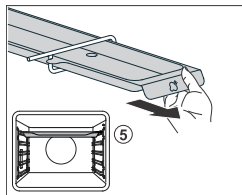

Izņemiet ēdienu no cepeškrāsns.

Lai bez kavēšanās iztecinātu ūdeni no tvertnes, izņemiet tvaicēšanas trauku un ievietojiet 5. līmenī universālo dziļo cepešpannu. Grieziet **GROZĀMPOGU** un atlasiet **YES**. Sāksies ūdens tvertnes iztukšošanas process. Kad šis process ir beidzies, izņemiet no cepeškrāsns cepešpannu ar ūdeni un izslaukiet cepeškrāsni sausu.

Ja vēlaties ūdens tvertni iztukšot vēlāk, atlasiet **No** (skatiet nodaļu Vispārējo iestatījumu atlasīšana).

INFORMĀCIJA

Ja tad, kad displejā tiek rādīts **UnFiL**, jūs neatlasāt **YES**, brīdinājums atkal tiks rādīts nākamajā reizē, kad lielosit cepeškrāsni.

Krāsns sildīšanas laikā iztvaicēšanas paplāte var deformēties, taču tas neietekmē tās darbību.

Ūdens tvertnes uzpilde

Ūdens tvertne sniedz neatkarīgas ūdens padeves iespēju tvaika cepeškrāsnij. Ūdens tvertnes tilpums ir aptuveni 1,3 dl.

Vienmēr uzpildiet tvertni ar tīru ūdensvada ūdeni vai pudelēs sapildītu ūdeni bez piedevām. Ūdenim, ko lej ūdens tvertnē, jābūt istabas temperatūrā, t. i., aptuveni 20°C (+/- 10°C).

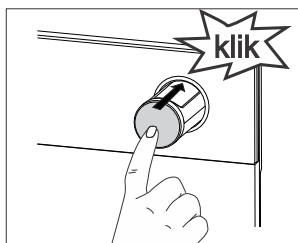
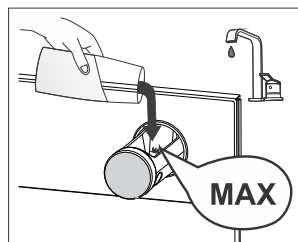
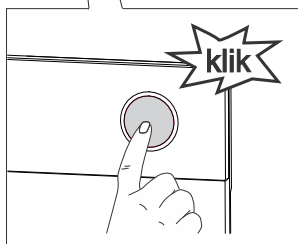
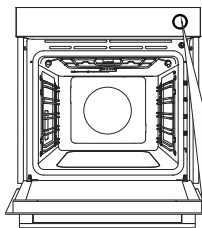

- 1 Izņemiet ūdens tvertni no korpusa, piespiežot grozāmo pogu. Piespiežot grozāmo pogu, tvertne izlec laukā.

INFORMĀCIJA

Ūdens tvertni nevar izņemt no ierīces.

- 2 Ielejiet ūdeni līdz atzīmei **MAX** ūdens tvertnē (šāds daudzums ir pietiekams visam gatavošanas procesam).

- 3 Iespiediet ūdens tvertni atpakaļ korpusā līdz galam (tā nofiksēsies vietā ar klikšķi).

BRĪDINĀJUMS!

Ja neievērojat atzīmi **MAX** ūdens tvertnē un ielejat par daudz ūdens, liekais ūdens var izplūst caur spraugu starp ūdens tvertnes vāku un ūdens tvertni un pilēt uz cepeškrāsns dobuma pamatnes.

Nelietojiet destilētu ūdeni, ūdensvada ūdeni ar lielu hlora saturu vai citus līdzīgus šķidrumus. Lietojiet tikai svaigu ūdensvada ūdeni, mīkstinātu ūdeni vai negāzētu minerālūdeni.



auto bake

AUTOMĀTISKAIS REŽĪMS (auto bake)

Šajā režīmā jūs varat izvēlēties starp īpašām cepšanas sistēmām vai automatiskām programmām (iepriekš iestatītām programmām īpašiem pārtikas veidiem).

Īpašās cepšanas sistēmas

Pieskarieties taustiņam **auto bake** un iestatiet tālāk norādītos iestatījumus.

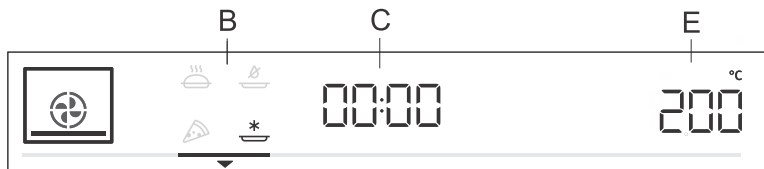

B īpašās cepšanas sistēmas

C programmas ilgums (skatiet nodaļu "Taimera funkcijas")

E temperatūra

Pagrieziet POGU un izvēlieties iestatījumus. Būs redzamas iepriekš iestatītās vērtības: Ir iespējams mainīt temperatūru un programmas ilgumu.

Simbols	Lietošana
	SASALDĒTAS PĀRTIKAS CEPŠANA¹⁾ Šī metode ļauj sasaldētu pārtiku izcept īsākā laikā, neizmantojot iepriekšēju uzsildīšanu. Optimāla iespēja iepriekš izceptiem sasaldētiem produktiem (konditorejas izstrādājumiem, kruasāniem, lazanjai, kartupeļiem frī, vistas nagetiem), gaļai un dārzeņiem.
	PICAS REŽĪMS¹⁾ Šī sistēma ir optimāla picas un konditorejas izstrādājumu ar augstu mitruma saturu cepšanai. Ja vēlaties, lai ēdiens tiktu pagatavots ātrāk un būtu kraukšķīgs, cepšanai izmantojiet vienu režģi.
	LĒNA CEPŠANA²⁾ Viegli, lēnai un vienmērīgai gaļas, zivju un konditorejas izstrādājumu gatavošanai uz viena režģa. Šis gatavošanas paņēmiens saglabās gaļā augstāku ūdens saturu, padarot to maigāku, savukārt konditorejas izstrādājumi būs vienmērīgi apbrūnināti/izcepti. Šo sistēmu izmanto temperatūras amplitūdā no 140 °C līdz 220 °C.
	CEPŠANA AR GAISA PADEVI¹⁾ Šī gatavošanas metode nodrošina ēdienam kraukšķīgu garoziņu bez tauku pievienošanas. Tā ir veselīga "ātro ēdienu" versija ar mazāku kaloriju daudzumu. Piemērota nelieliem gaļas izcirtņiem, zivīm, dārzeņiem un iepriekš sagatavotiem saldētiem produktiem (frī kartupeļiem, vistas medaljoniem).

¹⁾ Šajās sistēmās ir iespējams izmantot ēdiena virskārtas apbrūnināšanas (gratēna) funkciju (skatiet nodaļu "Gatavošanas procesa sākšana").

²⁾ To izmanto, lai noteiktu energoefektivitātes klasi saskaņā ar standartu EN 60350-1.

Strauja iepriekšēja uzsildīšana

Gatavojot automātiskajā režīmā, dažiem ēdieniem ir paredzēta straujas iepriekšējas uzsildīšanas funkcija. Apzīmējums būs pilnībā izgaismots. Kad sasniegta atlasītā temperatūra, iepriekšēja uzsildīšana tiek pārtraukta un atskan skaņas signāls. Displejā tiks parādīts apzīmējums **door**. Atveriet durvītas un ievietojiet pārtiku. Programma automātiski turpinās cepšanu, izmantojot atlasītos iestatījumus.

INFORMĀCIJA

Ja ir iestatīta straujas iepriekšējas uzsildīšanas funkcija, nevar izmantot atliktā sākuma funkciju.

Automātiskās programmas

Automātiskajā režīmā (auto bake) varat izvēlēties no vairākām automātiskām programmām (iekārta ieteiks optimālo gatavošanas metodi, temperatūru un gatavošanas ilgumu atkarībā no norādītā ēdiena veida).

Lai displejā aplūkotu automātiskās programmas, **piespiediet** taustiņu (auto bake) un turiet to piespiestu (skatiet tabulu). Ja iespējams, varat arī iestatīt pārtikas svaru.

Apstipriniet iestatījumu, piespiežot POGU. Lai sāktu cepšanu, pieskarieties taustiņam **start | stop**. Displejā tiks parādītas iepriekš iestatītās vērtības.

INFORMĀCIJA

Kad ierīci pievieno tīklam (skatīt nodaļu "Savienojamība ar internetu (Wi-Fi)"), ilgi jāpiespiež taustiņš (automātiskā cepšana), lai aktivizētu cepeškrāsns tālvadības izvēli. Tādā gadījumā receptēm var piekļūt, vienu reizi piespiežot **ieslēgšanas | izslēgšanas** taustiņu.

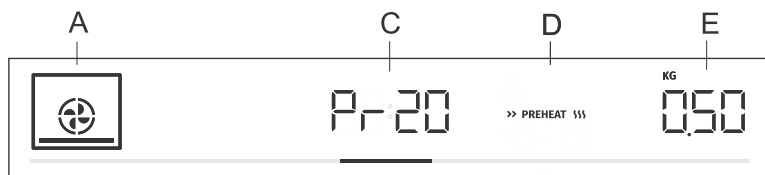

A gatavošanas sistēma

C automātiskās programmas rādījums / programmas ilgums

D strauja iepriekšēja uzsildīšana

E atlasītais daudzums

Rādījums	Programmas nosaukums	Aprīkojums	Līmenis	Pirmsildīšana	Pagriešana
Pr01	sviesta cepumi	seklā cepamplāts	3	jā	nē
Pr02	kēksiņi	seklā cepamplāts	3	jā	nē
Pr03	Biskvītkūka	cepešpanna/cepamtrauks uz režģa	2	jā	nē
Pr04	nelieli rauga mīklas konditorejas izstrādājumi	seklā cepamplāts	2	jā	nē
Pr05	kārtainās mīklas izstrādājumi	seklā cepamplāts	2	jā	nē
Pr06	ābolu pīrāgs	cepešpanna/cepamtrauks uz režģa	2	nē	nē
Pr07	Ābolu strūdele	seklā cepamplāts	2	nē	nē

Tabulas turpinājums no iepriekšējās lappuses

Rādījums	Programmas nosaukums	Aprīkojums	Līmenis	Pirmslošana	Pagriešana
Pr08	Šokolādes suflē	cepešpanna/cepamtrauks uz režģa	3	jā	nē
Pr09	raudzēšana un sadalīšana	seklā cepamplāts	2	nē	nē
Pr10	maize	seklā cepamplāts	2	nē	nē
Pr11	Cūkgaļas cepetis	neliels cepamtrauks uz režģa	2	nē	nē
Pr12	Cepta liellopa gaļa	neliels cepamtrauks uz režģa	2	nē	nē
Pr13	Putna gaļa - vesels putns	režģis ar pilienu paplāti	2	nē	pēc 2/3 no gatavošanas laika
Pr14	Putna gaļa - mazāki gabali	režģis ar pilienu paplāti	3	nē	pēc 2/3 no gatavošanas laika
Pr15	gaļas klaipts	cepešpanna/cepamtrauks uz režģa	2	nē	nē
Pr16	Cepeškrāsni cepts liellopa steiks	režģis ar pilienu paplāti	4	nē	pēc 2/3 no gatavošanas laika
Pr17	Gaļa - lēnā gatavošana	neliels cepamtrauks uz režģa	2	jā	nē
Pr18	Cepta/grilēta zivs	režģis ar pilienu paplāti	4	nē	pēc 2/3 no gatavošanas laika
Pr19	cepti kartupeļi - daiviņas	universālā dziļā cepešpanna	3	nē	nē
Pr20	Dārzeņu suflē	cepešpanna/cepamtrauks uz režģa	2	nē	nē
Pr21	lazanja	cepešpanna/cepamtrauks uz režģa	2	nē	nē
Pr22	pica	seklā cepamplāts	1	jā	nē

INFORMĀCIJA

Dažās automatiskajās prprogrammās iespējams izmantot ēdiena virspuses apgrauzdēšanas (gratēna) funkciju (skatiet nodaļu "Gatavošanas procesa sākšana").



extra bake

PAPILDU FUNKCIJU IZVĒLE (extra bake)

Pieskarieties taustiņam **extra bake**, lai displejā tiktu parādītas papildu funkcijas ar to attiecīgajām iepriekš iestatītajām vērtībām.

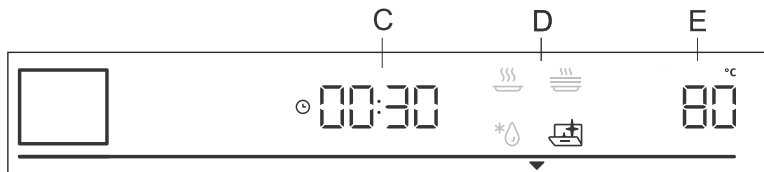

C gatavošanas ilgums

D programma

E iepriekš iestatītā temperatūra

Pagrieziet POGU un izvēlieties programmu. Būs redzamas iepriekš iestatītās vērtības: Dažām programmām iespējams iestatīt temperatūru un gatavošanas laiku.



INFORMĀCIJA

Lai pārļūkotu programmas, pagrieziet POGU. Apstipriniet katru iestatījumu, piespiežot POGU.



Pirolīze

Šī funkcija ļauj veikt cepeškrāsns iekšpuses automātisku tīrīšanu, izmantojot augstu temperatūru, kurā tauku paliekas un citi neīrūmi sadeg, pārvēršoties pelnos.



Atlaidināšana

Izmantojiet šo funkciju lēnai sasaldēta ēdiena (kūku, konditorejas izstrādājumu, maizes, maizīšu un sasaldētu augļu) atlaidināšanai. Kad atlaidināšanas laiks ir pusē, ievietotie produkti ir jāapgroza, jāsamaisa un jāatdala, ja tie bijuši sasaluši kopā.



Uzsildīšana

Šo funkciju izmanto, lai saglabātu siltu ēdienu, kas jau ir bijis pagatavots. Iespējams iestatīt temperatūru un uzsildīšanas sākuma un beigu laiku.



Šķīvju sildīšana

Lietojiet šo funkciju, lai pirms ēdiena pasniegšanas uzsildītu traukus (šķīvjus, krūzes) un tādējādi ēdiens tajos ilgāk saglabātos silts. Iespējams iestatīt temperatūru un uzsildīšanas sākuma un beigu laiku.

Taustiņu bloķēšana

Lai ieslēgtu bērnu drošības funkciju, piespiediet un turiet piespiestu (5 sekundes) apgaismojuma taustiņu . Displejā tiks parādīts apzīmējums **Loc**. Vēlreiz piespiežot apgaismojuma taustiņu, bērnu drošības funkcija tiks izslēgta.

- Ja bērnu drošības funkcija tiek ieslēgta, neiesaistot taimera funkciju (tiek parādīts tikai pulkstenis), cepeškrāsns nedarbosies.
- Ja bērnu drošības funkcija tiek ieslēgta pēc taimera funkcijas iestatīšanas, cepeškrāsns darbosies kā parasti, tomēr nebūs iespējams izmainīt iestatījumus.
- Kad bērnu drošības funkcija ir ieslēgta, nav iespējams izmainīt gatavošanas vai cepšanas sistēmas (režimus). Gatavošanu/cepšanu/apcepšanu iespējams tikai apturēt vai izslēgt.
- Bērnu drošības funkcija būs ieslēgta arī pēc cepeškrāsns izslēgšanas. Lai izvēlētos jaunu režīmu, vispirms vajadzēs izslēgt bērnu drošības funkciju.

Ēdiena gatavošanas procesa sākšana

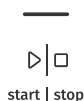

Sāciet gatavošanu, piespiežot taustiņu **start | stop**.

Līdz brīdim, kamēr pirmo reizi tiks sasniegta iestatītā temperatūra, displejā pārmaiņus tiks rādīta esošā un iestatītā temperatūra. Vispirms mirgo temperatūras simbols. Kad temperatūra sasniegta, tas izdziest.

INFORMĀCIJA

Ja nav atlasīta taimera funkcija, uz displeja parādīsies ēdiena gatavošanas ilgums. Cepeškrāsnij sasniedzot atlasīto temperatūru, atskanēs īss skaņas signāls.

*** GRATIN ***

Virskārtas papildu apgrauzdēšana

Šo funkciju drīkst aktivizēt tikai 10 minūtes pēc gatavošanas procesa sākšanas (displejā parādīsies simbols ***** GRATIN *****).

Lai atvērtu iestatījumus, piespiediet GROZĀMPOGU. Grieziet GROZĀMPOGU līdz apzīmējumam ***** GRATIN ***** un apstipriniet savu atlasī. Grieziet GROZĀMPOGU vēlreiz un atlasiet pilnībā izgaismoto apzīmējumu. Apstipriniet savu atlasī. Tagad funkcija ir aktivizēta. Displejā parādīsies 10 minūšu gatavošanas ilgums (10:00).

Lai mainītu ilgumu, divas reizes piespiediet GROZĀMPOGU un grieziet to, lai pielāgotu ilgumu (maks. 30 min). Apstipriniet savu atlasī.

Šo funkciju lieto gatavošanas beidzamajā stadijā, pievienojot mērci (mitrā apstrāde) vai ierīvējot ar garšvielām (sausā apstrāde), vai vēloties garoziņu apbrūnināt papildus. Virskārtas apgrauzdēšanas procesa laikā uz gatavojamā ēdiena veidosies zeltaini brūna kraukšķīga virsma, kas pasargās ēdienu no izkalšanas, vienlaikus piešķirot tam patīkamāku izskatu un labāku garšu.

INFORMĀCIJA

Funkciju iespējams arī izslēgt, kamēr tā darbojas. Pagrieziet POGU līdz iestatījumam ***** GRATIN *****. Izvēlieties tumšināto zīmi un apstipriniet to, piespiežot POGU.

Gatavošanas beigas un cepeškrāsns izslēgšana.

Lai pārtrauktu darbu, pieskarieties taustiņam **sākt | pārtraukt**. Displejā parādās **Beigas**, un tiek raidīts akustisks signāls. Pēc trim minūtēm displejā būs redzams pulkstenis.

INFORMĀCIJA

Pēc darbības beigām tiek apturēti un atcelti arī visi taimera iestatījumi, izņemot minūšu atgādni. Displejā būs redzams dienas laiks (pulkstenis). Dzesēšanas ventilators vēl kādu brīdi turpinās darboties.

Pēc cepeškrāsns lietošanas kondensāta kanālā var saglabāties ūdens (zem durtiņām). Izslaukiet kanālu ar sūkli vai drānu.

Vispārējo iestatījumu izvēle

Piespiediet taustiņu **extra bake** un turiet to piespiestu. Displejā dažas sekundes tiks parādīts apzīmējums **SEtt**. Pēc tam tiks parādīta vispārējā iestatījumu izvēlne.

INFORMĀCIJA

Lai pārskatītu iestatījumus, pagrieziet POGU. Apstipriniet katru iestatījumu, piespiežot POGU vai taustiņu **start | stop**.

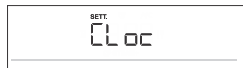

Pulksteņa displejs

Pagrieziet POGU, lai iestatītu pulksteni. Displejā tiks parādīts apzīmējums **CLoc**. Pēc apstiprināšanas iespējams izvēlēties starp 12 un 24 stundu pulksteņa displeju. Apstipriniet un pēc tam iestatiet pulksteņa/laika iestatījumu. Vispirms iestatiet minūtes. Apstipriniet un pēc tam iestatiet stundas un vēlreiz apstipriniet.



Skaņas signāla skaļums

Izvēlieties vienu no trim signāla skaļuma līmeņiem. Pagrieziet POGU, lai izvēlētos iestatījumu **VoL**. Apstipriniet iestatījumu un iestatiet skaļumu. Ir pieejami četri skaļuma līmeņi (nav stabiņu – IZSLĒGTS, viens, divi vai trīs stabiņi).



Displeja apgaismojums

Izvēlieties vienu no trim displeja apgaismojuma intensitātes līmeņiem. Pagrieziet POGU, lai atlasītu **brht** iestatījumu. Apstipriniet izvēli un izvēlieties mazāku vai lielāku spilgtumu. Ir pieejami trīs apgaismojuma līmeņi (viens, divi vai trīs stabiņi).



Displejs – nakts režīms

Šī funkcija automātiski samazinās displeja spilgtumu (pārslēgsies no augsta uz zemu apgaismojuma līmeni) nakts laikā (no 20:00 līdz 6:00). Izvēlieties iestatījumu **nGht**. Pagrieziet POGU, lai ieslēgtu On vai OFF.



Gaidstāve

Šī funkcija ieslēdz vai izslēdz pulksteņa displeju. Izvēlieties iestatījumu **hidE**. Pagrieziet POGU, lai ieslēgtu On vai OFF.



Automātiska iepriekšēja uzsildīšana

Šī funkcija ļauj automātiski pievienot straujas iepriekšējas uzsildīšanas funkciju tām cepšanas sistēmām, kuras to pieļauj.

Pagrieziet POGU, lai atlasītu **Auto** iestatījumu. Izvēlieties On vai OFF.



Siltuma saglabāšana

Siltuma saglabāšanas funkcija ļauj cepeškrāsnī saglabāt ēdienu siltu, neieslēdzot vai neizslēdzot cepeškrāsni.

Pagrieziet POGU, lai atlasītu **SAbb**. Izvēlieties On vai OFF.

Iestatiet ilgumu (no 24 līdz 72 stundām) un temperatūru. Apstipriniet katru iestatījumu, piespiežot POGU.

Ja vēlaties, lai cepeškrāsns apgaismojums ir ieslēgts visu laiku, ieslēdziet to, pieskaroties  simbolam.

Lai sāktu atpakaļskaitīšanu, pieskarieties taustiņam **start | stop**. Displejā tiks parādīts apzīmējums **SAbb**.

Tiks izslēgtas visas skaņas un darbības, izņemot tās, kas saistītas ar taustiņu **on | off**



INFORMĀCIJA

Ja automātiskās tīrīšanas laikā rodas elektroapgādes traucējumi, tiek ieslēgts siltuma saglabāšanas režīms, un cepeškrāsns atgriezīsies sākuma stāvoklī.



WI-FI (atkarībā no modeļa)

Šī funkcija ieslēdz vai izslēdz iekārtas Wi-Fi savienojamību. Izvēlieties iestatījumu **Conn**. Pagrieziet POGU, lai ieslēgtu On vai OFF.



Rūpnīcas iestatījumi

Šī funkcija ļauj iekārtai atiestatīt rūpnīcas iestatījumus. Displejā tiks parādīts **Fact**. Pagrieziet POGU, lai atlasītu rES. Lai apstiprinātu, turiet piespiestu **start | stop** līdz pat animācijas beigām.



Ūdens cietība

Pagrieziet POGU, lai izvēlētos starp pieciem ūdens cietības līmeņiem. Rūpnīcas iestatījums ir noregulēts uz 5. līmeni.

Whr 1 ir viszemākais ūdens cietības līmenis.

Whr 5 ir visaugstākais ūdens cietības līmenis.



Ūdens tvertnes iztukšošana

Šī funkcija ļauj iztukšot ūdens tvertni pēc gatavošanas pabeigšanas gadījumos, kad gatavošanas laikā izmantota tvaika pievienošana. Displejā būs redzams **UnFiL**. Grieziet POGU, lai atlasītu un apstiprinātu No, un lai izietu no šī iestatījuma.

Lai iztukšotu ūdeni no tvertnes, vispirms izņemiet no krāsns ēdienu. Izņemiet tvaicēšanas trauku un ievietojiet 5. līmenī universālo dziļo cepešpannu. Displejā atlasiet un apstipriniet YES. Sāksies ūdens tvertnes iztukšošanas process. Kad šis process ir beidzies, izņemiet no cepeškrāsns cepešpannu ar ūdeni un izslaukiet cepeškrāsni sausu.

Interneta savienojums (Wi-Fi)

Cepeškrāsnij ir Wi-Fi  bezvadu savienojuma modulis, kas sniedz savienojuma iespēju starp ierīci un mobilu ierīci, piem., viedtālruni vai planšetdatoru. Savienojamība sniedz iespēju ierīci uzraudzīt attālināti, kā arī attālināti vadīt dažas cepeškrāsns funkcijas. Mobilajā ierīcē jāinstalē lietotne **Connectlife** un jāreģistrē lietotāja konts (skatīt nodaļu Ierīces savienošana ar mobilu ierīci).



BRĪDINĀJUMS!

Mobilajā ierīcē izmantojamo attālinātās uzraudzības funkciju nedrīkst lietot, lai aizvietotu iespēju personiski uzraudzīt ēdiena gatavošanu cepeškrāsnī. Vienmēr personīgi regulāri pārbaudiet, kas īsti notiek cepeškrāsnī.



Iekārtas savienošana ar mobilo ierīci.

Lietotne **Connectlife** ir pieejama interneta veikalos Apple App Store un Google Play Store.



INFORMĀCIJA

Lai saņemtu papildu palīdzību un informāciju, apmeklējiet www.connectlife.io. Lai saņemtu cita rakstura informāciju, tostarp informāciju par funkcionalitāti un atbalstu, atveriet tīmekļa vietni www.connectlife.io/getstarted.

1. Lejupielādējiet mobilajā ierīcē lietotni Connectlife un atveriet to.
2. Atlasiet "Sākt lietotnes lietošanu" un veiciet konta reģistrāciju. Ja jums jau ir konts, vispirms izvēlieties "Pieteikties".
3. Wi-Fi modulim jābūt iespējamam un savienotam ar cepeškrāsnī (skatiet nodaļu "Wi-Fi moduļa iestatījumi").
4. Lietotnē izvēlieties "Iekārtas" un atlasiet "Pievienot iekārtu", vai arī izmantojiet pogu "+".
5. Ievērojiet lietotnē sniegtos norādījumus un sāciet cepšanu.



Wi-Fi moduļa iestatījumi



INFORMĀCIJA

Ja šis iestatījums nav pieejams, tas nozīmē, ka jūsu cepeškrāsns nav aprīkota ar Wi-Fi moduli un neatbalsta interneta savienojumu.

Kad Wi-Fi modulis ir iespējots un iestatījumi sekmīgi uzstādīti un sinhronizēti, cepeškrāsnī var uzraudzīt un darbināt ar mobilās ierīces un lietotnes Connectlife starpniecību.

Piespiediet taustiņu **extra bake** un turiet to piespiestu. Displejā dažas sekundes tiks parādīts apzīmējums **SEt**. Pēc tam tiks parādīta vispārējā iestatījumu izvēlne.



INFORMĀCIJA

Lai pārskatītu iestatījumus, grieziet GROZĀMPOGU. Apstipriniet katru iestatījumu, piespiežot GROZĀMPOGU.



1. Wi-Fi moduļa ieslēgšana/izslēgšana

Šī funkcija ieslēdz vai izslēdz ierīces darbību ar Wi-Fi savienojumu. Tā atrodas zem zīmes **Conn**. Piespiediet GROZĀMPOGU, lai rādītu WF displejā. Apstipriniet izvēli, piespiežot GROZĀMPOGU.

Grieziet GROZĀMPOGU, lai atlasītu ieslēgts, un apstipriniet savu atlasī. Wi-Fi simbols mirgos vai iedegsies.

Lai izslēgtu savienojumu un atgrieztos pie iepriekšējās izvēlnes, atlasiet **IZSLĒGTS**.



2. Wi-Fi moduļa savienojuma iestatīšana

Lai iestatītu savienojumu starp Wi-Fi moduli un lokālo tīklu, izvēlieties **SET** izvēlnē **Conn**. Grieziet GROZĀMPOGU un apstipriniet savu atlasī. Wi-Fi simbols mirgo ar pilnu intensitāti.

Vēlreiz piespiediet GROZĀMPOGU, lai rādītu **CSET** displejā. Grieziet GROZĀMPOGU un atlasiet ieslēgts. Apstipriniet savu atlasī. Ierīce izveidos lokālo piekļuves punktu, kas sniegs parametru konfigurēšana iespēju, lai piekļūtu tīklam ar lietotnes **Connectlife** starpniecību (izpildiet lietotnē redzamos norādījumus).

INFORMĀCIJA

Iestatījums kļūst redzams, kad ir iespējots Wi-Fi modulis un ir izveidoti savienojumi ar mobilo ierīci.



3. Papildu mobilas ierīces un cepeškrāsns pievienošana ar servera starpniecību

Izvēlnē **Conn** atlasiet iestatījumu **PAR** un apstipriniet savu atlasī, piespiežot GROZĀMPOGU.

Lai pievienotu papildu mobilo ierīci, grieziet GROZĀMPOGU un atlasiet iestatījumu **PAIR**. Apstipriniet savu atlasī, piespiežot GROZĀMPOGU. Cepeškrāsns izveidos savienojumu ar jūsu mobilo ierīci, kas sniegs iespēju uzraudzīt cepeškrāsns darbību.

Ja izvēlaties iestatījumu **UPA**, piekļuve cepeškrāsnij un savienojums ar serveri tiks atvienots.

(Lai turpinātu procesu, izpildiet lietotnē **Connectlife** redzamos norādījumus).

4. Cepeškrāsns tālvadības pārvaldība

Kad Wi-Fi modulis ir iespējots un iestatījumi sekmīgi uzstādīti un sinhronizēti, cepeškrāsns var uzraudzīt un darbināt ar mobilās ierīces un lietotnes **Connectlife** starpniecību.



Izvēlnē **Conn** atlasiet iestatījumu **rEn** un apstipriniet savu atlasī, piespiežot GROZĀMPOGU.



Izvēlnē **rEEen** grieziet GROZĀMPOGU un izvēlieties iestatījumu **leslēgts**, lai atļautu cepeškrāsns tālvadību. Apstipriniet savu atlasī, piespiežot **start | stop**. Vienlaikus vadības blokā iedegsies simbols **TĀLVADĪBA**, norādot uz iespēju cepeškrāsns vadīt attālināti, izmantojot lietotni **Connectlife**. Lai atspējotu tālvadības savienojumu, atlasiet **IZSLĒGTS** izvēlnē **rEEen** un apstipriniet savu atlasī.

INFORMĀCIJA

Tālvadības piekļuves izvēlei var piekļūt arī, izmantojot ģinājumikonu. Kad Wi-Fi modulis ir iespējots un savienojumi ir sekmīgi izveidoti, ilgi piespiediet taustiņu **automātiskā cepšana**, lai aktivizētu cepeškrāsns tālvadību **rEEen**.

INFORMĀCIJA

Drošības apsvērumu dēļ dažas funkcijas nav pieejamas, izmantojot attālo piekļuvi.

- Ja cepeškrāsns ir gaidstāves režīmā un jūs atverat cepeškrāsns durtiņas, tālvadība jāiespējo atkārtoti.
- Ja cepšanas procesa laikā tiek atvērtas cepeškrāsns durtiņas, cepeškrāsns tālvadības opcija ir atspējota.
- Jebkāda lietotāja darbība vadības blokā automātiski atspējos cepeškrāsns tālvadības opciju.
- Vienīgā iespēja, kas joprojām ir pieejama neatkarīgi no tā, vai tālvadība ir iespējota vai nav, ir cepeškrāsns izslēgšana.

BRĪDINĀJUMS!

Vienmēr pārliecinieties, ka cepeškrāsns tiek lietota pareizi un atbilstoši norādījumiem, it īpaši tad, ja izmantojat tālvadību. Nevadiet cepeškrāsns ar attālinātās piekļuves palīdzību, līdz esat pārliecināts, tieši kas atrodas cepeškrāsnī.

Wi-Fi statuss	Parādīts Wi-Fi simbols.
Wi-Fi atspējots.	Ekrānā nav parādīts Wi-Fi simbols.
Wi-Fi iespējots, ir izveidots savienojums ar serveri.	Wi-Fi ikona ir blāvi izgaismota un mirgo.
Wi-Fi iespējots; notiek vai nu iestatīšana, vai savienojumu izveide.	Wi-Fi ikona ir pilnībā izgaismota un mirgo.
Wi-Fi iespējots; nav savienojumu ar serveri.	Wi-Fi ir blāvi izgaismots.
Wi-Fi ir iespējots un ir sekmīgi savienots serveri.	Wi-Fi ikona ir pilnībā izgaismota.
Nav iespējota cepeškrāsns tālvadība.	Displejā nav iegaismota zīme REMOTE.
Ir iespējota cepeškrāsns tālvadība.	Displejā pilnībā ir iegaismota zīme REMOTE.

Vispārēji padomi un ieteikumi cepšanai























- Pirms cepšanas izņemiet no cepeškrāsns visu nevajadzīgo aprīkojumu
- Lietojiet no karstumizturīgiem un neatstarojošiem materiāliem izgatavotu aprīkojumu (komplektācijā iekļautās cepešpannas, cepampļātis un traukus, emaljētus gatavošanas traukus un rūdīta stikla gatavošanas traukus). Spilgtas krāsas materiāli (nerūsošais tērauds vai alumīnijs) atstaro karstumu. Rezultātā šādu materiālu traukos ēdiena termiskā apstrāde ir neefektīvāka.
- Cepešpannas un cepampļātis vienmēr ievietojiet līdz vadotņu galam. Cepot ēdienu uz režģa, novietojiet cepšanas traukus vai paplātes režģa vidū.
- Lai ēdiens būtu kvalitatīvāks, iesakām ievērot gatavošanas tabulā sniegtās vadlīnijas. Izvēlieties zemāko norādīto temperatūru un īsāko norādīto gatavošanas laiku. Kad šis laiks beidzies, pārbaudiet rezultātu un tad, ja vajadzīgs, koriģējiet iestatījumus.
- Cepšanas laikā neatveriet cepeškrāsns durtiņas, ja vien tas nav pilnīgi nepieciešams.
- Nenovietojiet cepešpannas tieši uz cepeškrāsns iekšienes pamatnes.
- Iekārtas darbības laikā neievietojiet universālo dziļo cepešpannu pirmajā vadotņu līmenī.
- Nepārklājiet cepeškrāsns iekšienes apakšpusi vai režģi ar alumīnija foliju.
- Garākās gatavošanas programmās aptuveni 10 minūtes pirms gatavošanas laika beigām cepeškrāsni var izslēgt, lai izmantotu uzkrāto karstumu.
- Cepšanas traukus vienmēr novietojiet uz režģa.
- Cepot vienlaikus vairākos līmeņos, ievietojiet universālo dziļo cepešpannu zemākajā līmenī.
- Gatavošanā izmantojot receptes no vecākām pavārgrāmatām, izmantojiet apakšējo un augšējo sildelementu sistēmu (kā tradicionālajās cepeškrāsniēs) un iestatiet par 10 °C zemāku temperatūru nekā norādīts receptē.
- Izmantojot cepampapīru, pārliecinieties, vai tas iztur augstu temperatūru. Nogrieziet papīru atbilstoši vajadzīgajam izmēram. Cepampapīrs novērš ēdiena pielipšanu pie cepampļāts un atvieglo ēdiena izņemšanu no cepampļāts.
- Gatavojot lielākus gaļas gabalus vai konditorejas izstrādājumus ar augstu mitruma līmeni, cepeškrāsni veidosies daudz tvaika, kas savukārt var kondensēties uz cepeškrāsns durtiņām. Tā ir parasta parādība un neietekmēs iekārtas darbību. Pēc gatavošanas noslaukiet durtiņas un durtiņu stiklu sausu.
- Cepot ēdienu tieši uz režģa, vienu līmeni zemāk ievietojiet universālo dziļo cepešpannu, izmantojot to kā pilienu paplāti.

Cepeškrāsns strauja iepriekšēja uzsildīšana Uzsildiet cepeškrāsni tikai tajos gadījumos, ja tā ir paredzēts ēdiena receptē vai šis norādījumu rokasgrāmatas tabulās. Izmantojot straujas iepriekšējas uzsildīšanas funkciju, neievietojiet ēdianu cepeškrāsni, līdz tā ir pilnībā uzsildīta. Temperatūra būtiski ietekmē pagatavotā ēdiana kvalitāti. Strauja iepriekšēja uzsildīšana nepieciešama maigas gaļas gabaliem (filejām) un rauga un biskvīta mīklai, kam nepieciešams īsāks cepšanas laiks. Tukšas cepeškrāsns uzkaršēšana patērē daudz elektroenerģijas. Tādēļ mēs iesakām gatavot vairākus ēdianus pēc kārtas vai gatavot vairākus ēdianus vienlaikus.





























GentleBake (Saudzīga cepšana) Nodrošina lēnu un kontrolētu ēdiana gatavošanu zemā temperatūrā. Gaļas sulas izdalās vienmērīgi, un gaļa ir sulīga un mīksta. GentleBake lēnas gatavošanas metode ir piemērota mīkstiēm gaļas gabaliem bez kaula. Pirms lēnās gatavošanas vienmērīgi apcepjiet gaļu pannā no visām pusēm.

Gatavošanas tabula

IEVĒROJIET: Tabulā uz ēdieniem, kam nepieciešama iepriekš pilnībā sakarsēta cepeškrāsns, norāda viena zvaigznīte * . Uz ēdieniem, kam pietiek ar 5 minūšu ilgu iepriekšējās uzsildīšanas ciklu, norāda divas zvaigznītes ** . Tādā gadījumā nelietojiet straujas iepriekšējās uzsildīšanas režīmu.

Ēdiens			°C	min
KONDITOREJAS UN MAIZES IZSTRĀDĀJUMI				
Konditorejas izstrādājumi / kūciņas formiņās				
Biskvītkūka	3		200-220	60-70
pīrāgi ar pildījumu	2		180	60-70
marmorkūkas	2		170-180	50-60
rauga mīklas kūkas, kēksi, biskvītkūkas	2		170-180	45-55
vaļēji pīrāgi, augļu pīrāgi	3		170-180	35-45
brauniji	2		170-180	30-35
konditorejas izstrādājumi uz cepešpannām un cepampļātīm				
strūdeles	2		180-190	60-70
strūdeles, saldētas	2		200-210	34-45
biskvīta mīklas ruletes	3		170-180*	13-18
vienkopus ceptās maizītes	2		180-190	30-40
biskvīti, cepumi				
kēksiņi	3		160 *	25-35
kēksiņi – divi līmeņi	2, 4		155-165 *	30-40
nelieli rauga mīklas konditorejas izstrādājumi	2		180 *	17-22
nelieli rauga mīklas konditorejas izstrādājumi, 2 līmeņi	2, 4		160 *	18-25
kārtainās mīklas izstrādājumi	3		200-220	30-45
kārtainās mīklas izstrādājumi, 2 līmeņi	2, 4		170 *	25-30
cepumi/biskvīti				
sviesta cepumi	3		150 *	30-40
sviesta cepumi, 2 līmeņi	2, 4		150 *	30-40
sviesta cepumi, 3 līmeņi	1, 3, 5		145 *	40-50
cepumi/biskvīti	3		160-180	40-50
biskvīti, 2 līmeņi	2, 4		150-160 *	20-25

Tabulas turpinājums no iepriekšējās lappuses

Ēdiens			 °C	 min
bezē cepumi	3		80-100 *	120-150
bezē cepumi, 2 līmeņi	2, 4		80-100 *	120-150
makroni	3		130-140 *	15-20
makroni, 2 līmeņi	2, 4		130-140 *	15-20
maize				
raudzēšana un sadalīšana	2		40-45	30-45
maize uz cepamplāts	2	 ☞ STEAM +	190-200	40-55
maize uz cepamplāts, 2 līmeņi	2, 4		190-200 *	40-55
maize formā	3		190-200	30-45
maize formā, 2 līmeņi	2, 4		200-210	30-45
plakanmaize (fokača)	2		270	15-25
svaigas maizītes (Semmel/apalās bulciņas)	3		180-200	20-30
svaigas maizītes (Semmel/apalās bulciņas), divi līmeņi	2, 4		200-210 *	15-20
grauzdēta maize	5		240	4-6
parastās sviestmaizes	5		240	3-5
pica un citi ēdieni				
pica	1		300 *	4-10
pica, 2 režģu līmeņi	2, 4		210-220 *	25-30
saldēta pica	2		200-220	10-20
saldēta pica, divi līmeņi	2, 4		200-220	10-25
sāļais pīrāgs, kišs	2		190-200	50-60
bureki	2		180-190	40-50
GAĻA				
liellopa un teļa gaļa				
liellopa gaļas cepetis (fileja, gurna pakalējās daļas mikstums, 1,5 kg)	2		160-170	130-160
vārīta liellopa gaļa 1, kg	2		200-210	90-120
fileja, vidēji izcepta, 1 kg	2		170-190 *	40-60
liellopu gaļas cepetis, lēni gatavots	2		120-140 *	250-300

Tabulas turpinājums no iepriekšējās lappuses

Ēdiens			°C	min
bifšteki, caurcepti, biezums 4 cm	4		220-230	25-30
burgeri, biezums 3 cm	4		220-230	25-35
teļa gaļas cepetis, 1,5 kg	2		160-170	120-150
cūkgaļa				
cūkgaļas cepetis, gurna pakalējās daļas mīkstsūms, 1,5 kg	3		200-220	100-200
cūkgaļas cepetis, plecs, 1,5 kg	3		180-190	90-120
cūkas muguras daļa, 400 g	2		80-100 *	80-100
cūkgaļas cepetis, lēni gatavots	2		100-120 *	200-230
cūkas ribiņas, lēni gatavotas	2		120-140 *	210-240
cūkgaļas karbonādes, biezums 3 cm	4		220-230	20-25
mājputnu gaļa				
perutnina, 1,2 - 2,0 kg	2	 ☑ STEAM +	200-220	60-80
mājputnu gaļa ar pildījumu, 1,5 kg	2		170-180	70-90
mājputna krūtiņa	2		170-180	45-60
vistas stilbiņi	3	 ☑ STEAM +	210-220	25-40
vistas spārniņi	4		210-220	25-40
mājputna krūtiņa, lēni gatavota	3		100-120 *	60-90
gaļas ēdieni				
gaļas klaipts, 1 kg	2		170-180	60-70
grilētas desiņas	4		230 **	8-15
ZIVIS UN JŪRAS VELTES				
vesela zivs, 350 g	4	 ☑ STEAM +	230-240	12-20
zivs fileja, biezums 1 cm	4		220-230	8-12
zivs steiks, biezums 2cm	4		220-230	10-15
gliemenes	4		230 *	5-10
garneles	4		230 *	3-10
DĀRZEŅI				

Tabulas turpinājums no iepriekšējās lappuses

Ēdiens			°C	min
ceptu kartupeļu daiviņas	3	STEAM +	210-220 *	30-40
ceptu kartupeļu pusītes	3	STEAM +	200-210 *	40-50
pildīti kartupeļi (kartupeļi mundieŗi)	3		190-200	30-40
kartupeļu frī, mājās gatavoti	4		210-220 *	20-30
dažādi dārzeni, daiviņās	3	STEAM +	190-200	30-40
pildīti dārzeni	3		190-200	30-40
TRADICIONĀLIE PRODUKTI – SALDĒTI				
kartupeļu frī	3		210-220	20-25
kartupeļu frī, divi līmeņi	2, 4		190-210	30-40
vistu medaljoni	4		210-220 *	12-17
zivju pirkstiņi	2		210-220	15-20
lazanja, 400 g	2		200-210	30-40
šķēlēs sagriezti dārzeni	2		190-200	20-30
kruasāni	3		170-180	18-23
CEPTI PUDIŅI, SUFLĒ UN SACEPUMI AR PANĒJUMU				
kartupeļu musaka	2		180-190	35-45
lazanja	2		180-190	35-45
saldais ceptais pudiņš	2		160-180	40-60
saldais suflē	2		160-180 *	35-45
sacepumi ar panējumu	3		170-190	30-45
pildītas tortiljas, enčiladas	2		180-200	20-35
cepamais siers	4		240 **	6-9
CITI				
konservēšana	2		180	30
sterilizēšana	3		125	30
gatavošana ūdens peldē	2		150-170 *	/
uzsildīšana	3		60-95	/
šķīvjju sildīšana	2		75	15

Gatavošana, izmantojot temperatūras taustu (^CEPŠANASSENSORS)

(atkarībā no modeļa)

Temperatūras tausts ļauj gatavošanas laikā precīzi kontrolēt ēdiena vidusdaļas temperatūru.

⚠ BRĪDINĀJUMS!

Temperatūras taustam nevajadzētu atrasties tiešā sildelementu tuvumā.

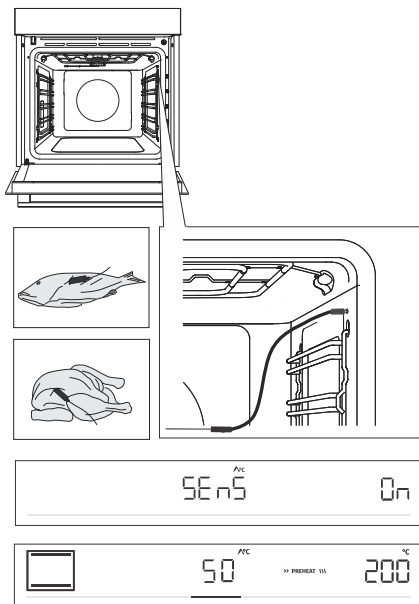

1 Ieduriet tausta metālisko galu ēdiena biezākajā vietā.

2 Ievietojiet tausta kontaktdakšu kontaktligzdā, kas atrodas cepeškrāsns iekšienes priekšpusē, labajā augšējā stūrī. Displejā tiks parādīts uzraksts **SEnS**. Lai ieslēgtu funkciju, pagrieziet POGU pozīcijā On. Lai izslēgtu funkciju, atkārtojiet darbību. Atlasiet displeja blokā OFF.

IEVĒROJIET Lai atvērtu izvēlni **SEnS**, apturiet pašreizējo gatavošanas procesu un pievienojiet taustu kontaktdakši kontaktligzdai, esošās cepeškrāsns funkcijas tiek dzēstas.

3 Atlasiet vajadzīgo sistēmu un gatavošanas temperatūru (temperatūras diapazonā līdz 210°C) Displejā parādīsies zondes darbības simbols un iepriekšēji iestatītā temperatūras vērtība, ko var mainīt, griežot GROZĀMPOGU. Nosakiet vajadzīgo galīgo pārtikas produkta iekšējo temperatūru (starp 30 un 99°C).

IEVĒROJIET Ja tiek izmantots tausts, nav iespējams iestatīt gatavošanas ilgumu.

4 Apstipriniet iestatījumu, pieskaroties taustiņam **start | stop**.

5 Kad tiks sasniegta ēdiena vidusdaļai iestatītā temperatūra, gatavošanas process tiks pārtraukts. Displejā tiks parādīts uzraksts **End** (Beigas). Būs dzirdams skaņas signāls, ko varat izslēgt, piespiežot jebkuru taustiņu. Pēc vienas minūtes skaņas signāls izslēgsies automātiski.



INFORMĀCIJA

Gatavošanas laikā displejā pārmaiņus tiek parādīta iestatītā un esošā ēdiena vidusdaļas temperatūra. Gatavošanas laikā iespējams izmainīt gatavošanas temperatūru vai ēdiena vidusdaļas mērķa temperatūru.

Tausta pareiza lietošana katram ēdiena veidam:

- putna gaļa: ieduriet taustu krūtiņas biezākajā daļā;
- cūkas un liellopa gaļa: ieduriet taustu gaļas liesajā daļā, kurā nav treknuma dzislojuma;
- mazāki gabali kar kaulu: ieduriet daļā pie kaula;
- zivs: ieduriet taustu aiz galvas virzienā uz muguras daļu.



BRĪDINĀJUMS!

Pēc lietošanas uzmanīgi izņemiet taustu no ēdiena, atvienojiet no cepeškrāsns kontaktligzdas un notīriet taustu.

Ja displejā tiek parādīts SEnS, lai gan temperatūras tausts nav pievienots, iztīriet kontaktligzdu. Mēģiniet vairākas reizes pēc kārtas pievienot un atvienot temperatūras taustu.



INFORMĀCIJA

Ja taustu vairs neizmantojat, izņemiet to no cepeškrāsns.

Ieteicamie dažādu gaļas veidu gatavības līmeņi

Produktu veids	asiņaina	vāji caurcepta	vidēji caurcepta	gandrīz caurcepta	caurcepta
LIELLOPU GAĻA					
liellopa gaļas cepetis	46-48	48-52	53-58	59-65	68-73
liellopa gaļas fileja	45-48	49-53	54-57	58-62	63-66
rostbifs / gurna pakalējās daļas mīkstuma steiks	45-48	49-53	54-57	58-62	63-66
burgeri	49-52	54-57	60-63	66-68	71-74
TEĻA GAĻA					
teļa gaļas fileja	45-48	49-53	54-57	58-62	63-66
teļa gurna pakalējās daļas mīkstums	45-48	49-53	54-57	58-62	63-66
CŪKGAĻA					
kakla cepetis	/	/	/	65-70	75-85
cūkas muguras fileja	/	/	/	60-69	/
gaļas klaips	/	/	/	/	80-85
JĒRA GAĻA					
jērs	/	60-65	66-71	72-76	77-80
AITAS GAĻA					
aita	/	60-65	66-71	72-76	77-80
KAZAS GAĻA					
kaza	/	60-65	66-71	72-76	77-80
PUTNU GAĻA					
veseli putni	/	/	/	/	82-90
mājputna krūtiņa	/	/	/	/	62-65
ZIVIS UN JŪRAS VELTES					
forele	/	/	/	62-65	/
tuncis	/	/	/	55-60	/
lasis	/	/	/	52-55	/

Tīrīšana un apkope



BRĪDINĀJUMS!

Pirms tīrīšanas noteikti atvienojiet ierīci no elektrotīkla un nogaidiet, līdz ierīce ir atdzisusi.

Bērni nedrīkst tīrīt ierīci vai veikt apkopes uzdevumus bez pienācīgas pieaugušu uzraudzības.

Lai atvieglotu tīrīšanu, cepeškrāsns iekšiene un cepešpanna ir pārklāta ar īpašu emalju, veidojot gludu un dažādas vielas atgrūdošu virsmu.

Regulāri tīriet iekārtu un lielāku netīrumu un kaļakmens noņemšanai izmantojiet siltu ūdeni un trauku tīrāmo līdzekli mazgāšanai ar rokām. Lietojiet tīru, mīkstu drānu vai mīkstu sūkli.

Iekārtas ārpusē: netīrumu noņemšanai izmantojiet karsta ziepjūdens putas un mīkstu drānu; pēc tam nosusiniet virsmas.

Iekārtas iekšpusē: ja netīrumi un tauki ir ir grūti notīrāmi, lietojiet tradicionālos cepeškrāsns tīrīšanas līdzekļus. Lietojot šādus tīrīšanas līdzekļus, rūpīgi noslaukiet iekārtu ar mitru drānu, lai noņemtu visas tīrīšanas līdzekļa atliekas.

Palīgpiederumi un vadotnes: tīriet ar ziepjūdens putām un mitru drānu. Ja netīrumi un tauki ir ir grūti iztīrāmi, mēs iesakām pirms tīrīšanas virsmas izmērcēt un izmantot mazgāšanas suku.

Ja tīrīšanas kvalitāte nav apmierinoša, atkārtojiet tīrīšanas procesu.



INFORMĀCIJA

Neizmantojiet spēcīgas iedarbības vai abrazīvus tīrīšanas līdzekļus un piederumus (abrazīvus sūkļus un mazgāšanas līdzekļus, traipu un rūsas tīrīšanas līdzekļus, stikla keramikas plāksnēm paredzētus skrāpjus).

Cepeškrāsns aprīkojums ir paredzēts mazgāšanai trauku mazgājamajā mašīnā.

Iekārtas lietošanas laikā var aizdegties ēdiena atliekas (tauki, cukurs, proteīns). Tāpēc pirms katras lietošanas reizes izņemiet no cepeškrāsns iekšienes un piederumiem lielākos netīrumus un atliekas.

Automātiska cepeškrāsns tīrīšana – pirolīze

Šī funkcija izmanto augstu temperatūru, kas atvieglo iekārtas iekšpuses un dažu komplektācijā iekļautā aprīkojuma priekšmetu tīrīšanu. Tīrīšanas laikā tiek sadedzinātas taukainās atliekas un citi netīrumi.

Pieejami trīs pirolīzes (tīrīšanas intensitātes) līmeņi ar dažādu procesa ilgumu.

Līmenis	Tīrīšanas intensitāte	Tīrīšanas mērķis	Programmas ilgums
1	Ātrās tīrīšana	Nelieliem netīrumiem	2 stundas
2	Vidēji intensīva tīrīšana	Pamanāmiem netīrumiem	2 h 15 min
3	Intensīva tīrīšana	Grūti iztīrāmiem un noturīgiem (vecākiem) netīrumiem	2 h 30 min

IEVĒROJIET! Jo netīrumi grūtāk iztīrāmi, jo augstāks līmenis jāizvēlas.

Sagatavošanās pirolītiskajai tīrīšanai

Pamatojoties uz vidējo krāsns lietošanas biežumu, iesakām pirolītisko tīrīšanu veikt reizi mēnesī.

- Izņemiet no cepeškrāsns visu aprīkojumu, ieskaitot vadotnes un tvaicēšanas trauku. Aprīkojuma (visu veidu dziļo un seklo cepešpannu) tīrīšana ar pirolīzi ir iespējama tikai tādā gadījumā, ja cepeškrāsns ir aprīkota ar papildu stieplu vadotnēm (skatiet nodaļu “Komplektā esošā aprīkojuma tīrīšana ar pirolīzi”).
- Iztīriet no cepeškrāsns visus redzamos netīrumus un ēdiena atliekas.
- Sāciet pirolītisko tīrīšanu tikai tad, kad ierīce ir atdzisusi.
- Ja cepeškrāsns ir aprīkota ar papildu režģu vadotnēm, ievietojiet aprīkojumu uz otrā vai trešā līmeņa, bet nekādā gadījumā ne uz pirmā līmeņa režģu vadotnēm.



1. Pieskarieties taustiņam **extra bake**, lai displejā tiktu parādītas papildu funkcijas. Pagrieziet POGU tādējādi, lai ir iegaismotos simboli un **P**, un apstipriniet izvēli. Displejā tiks parādīti trīs tīrīšanas intensitātes līmeņi. Pagrieziet POGU, lai atlasītu tīrīšanas intensitātes līmeni. Jo netīrumi grūtāk iztīrāmi, jo augstāks līmenis jāizvēlas. Rūpnīcas iestatījumā ir atlasīts vidējais līmenis.

Apstipriniet iestatījumu, piespiežot POGU. Piespiediet taustiņu **start | stop**. Tiek uzsākta laika atpakaļskaitīšana.



2. Pēc noteikta laika posma cepeškrāsns durtiņas jūsu drošības labad tiks automātiski bloķētas. Tā kā ir iesaistīta bloķēšanas funkcija, displejā tiks parādīts apzīmējums **Loc**.



3. Kad programma pabeigta, displejā tiks parādīts uzraksts **End**.

- Kad pirolītiskā tīrīšana būs ir pabeigta un cepeškrāsns atdzisusi, cepeškrāsns durtiņas tiks automātiski atbloķētas.
- Kad cepeškrāsns iekšpuse pilnībā atdzisusi, izslaukiet to ar karstu ziepjūdeni un mīkstu drānu, savācot visas atliekas (piem., pelnus).



BRĪDINĀJUMS!

Pirolīzes laikā no krāsns var plūst nepatīkamas smakas un dūmi, kā arī kairinoši tvaiki un gāzes. Tādēļ nodrošiniet, lai procedūras laikā telpa tiktu labi vēdināta un ilgstoši neuzturieties šajā telpā. Neļaujiet bērniem vai mājdzīvniekiem tuvoties krāsnij.

Pirolīzes procesa laikā ēdiens un tauki var aizdegties. Tādēļ pirms tīrīšanas sākuma izņemiet no cepeškrāsns visus netīrumus.

Pirolītiskās tīrīšanas laikā iekārtas ārpusē sakarsīs līdz augstai temperatūrai. Nepieskarieties cepeškrāsns durtiņām un neuzkariniet uz tām viegli uzliesmojošus priekšmetus, piemēram, virtuves lupatiņas vai dvieļus.

Nemēģiniet atvērt durtiņas, kamēr tās ir bloķētas (pirolītiskās tīrīšanas laikā un kamēr iekārta pēc tīrīšanas atdzīst)! Tīrīšana var tikt pārtraukta, un pastāv apdegumu risks!

Īpaši jutīgi pret izgarojumiem var būt neliela auguma dzīvnieki un lolojumdzīvnieki. Mēs iesakām pirolītiskās tīrīšanas laikā neļaut viņiem uzturēties telpā un pēc tīrīšanas rūpīgi izvēdināt telpu.

Komplektācijā iekļauto piederumu pirolītiskā tīrīšana

- Komplektācijā iekļautos piederumus (universālās dziļās cepešpannas, seklās cepamplātis) var tīrīt ar pirolīzi tikai tādā gadījumā, ja cepeškrāsns ir aprīkota ar papildu stienīšu plauktu vadotnēm.
- Ievietojiet piederumus otrā vai trešā vadotņu līmeņa gropēs - nekādā gadījumā nelietojiet pirmo vadotņu līmeni.
- Pēc pirolītiskās tīrīšanas pagaidiet, līdz aprīkojums atdzīst, un notīriet to ar karstu ziepjūdeni un mitru drānu.



BRĪDINĀJUMS!

Ja cepeškrāsns ir aprīkota ar izvelkamām vadotnēm, aprīkojumu nedrīkst tīrīt ar pirolīzi.



INFORMĀCIJA

Lai tīrīšana būtu kvalitatīvāka, iesakām tīrīt cepeškrāsni un piederumus/aprīkojumu atsevišķi. Izmantojot aprīkojuma tīrīšanai pirolītisko tīrīšanu, cikla nobeigumā cepeškrāsns dobums var nebūt pilnīgi tīrs.

Ja tīrīšanas kvalitāte jūs neapmierina, iesakām tīrīšanas procesu atkārtot.

Pēc automātiskās pirolītiskās tīrīšanas cepeškrāsns iekšpusē un cepeškrāsns aprīkojums var mainīt krāsu un zaudēt spožumu. Tas neietekmē iekārtas vai piederumu/aprīkojuma lietošanu.

Iztvaicēšanas paplātes tīrīšana

BRĪDINĀJUMS!

Pēc lietošanas iztvaicēšanas paplāte var būt karsta, un tajā joprojām var būt nedaudz ūdens. Lai izvairītos no applaucēšanās, nogaidiet, līdz cepeškrāsns ir pilnībā atdzisusi.

Izņemiet paplāti un manuāli to notīriet ar rokas trauku mazgāšanas līdzekli vai arī mazgājiet trauku mazgāšanas mašīnā. Ja uz paplātes ir kaļķakmens nogulsnes, atmiekšķējiet tās atkaļķošanas līdzeklī (lietojiet atkaļķošanas līdzekli atbilstoši tā ražotāja sniegtajiem norādījumiem) vai spirta etiķī. Pēc notīrīšanas un pirms atlikšanas atpakaļ paplāte ir rūpīgi jānoskalo.

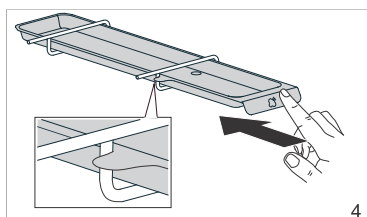
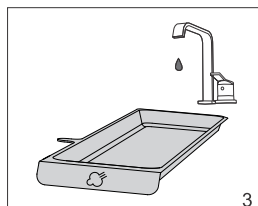
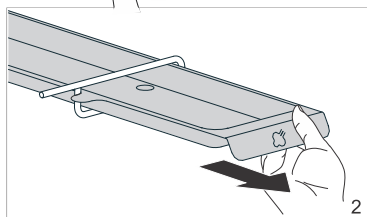
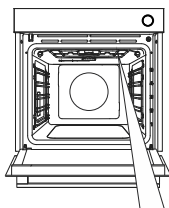

- 1 Tvaicēšanas trauks tiek ievietots labajā pusē, zem cepeškrāsns dobuma augšas, nokarinoties no grila sildītāja.
- 2 Satveriet tvaicēšanas trauku un izvelciet to no cepeškrāsns.
- 3 Tīriet iztvaicēšanas paplāti ar ūdeni un mazgāšanas līdzekļiem.
- 4 Kad atkal gatavojat ar tvaika iesmidzināšanu, ievietojiet tvaicēšanas trauku atpakaļ vadotnēs un saudzīgi iebīdiet līdz galam.

IEVĒROJIET: ja paplāte nav atlikta vietā, tad, cepot ar tvaika iesmidzināšanu, ūdens pilēs uz ēdiena.

INFORMĀCIJA

Ņemot vērā, ka iztvaicēšanas paplāte atrodas sildelementu tuvumā, paplāte var zaudēt savu krāsu. Tas neietekmē paplātes funkciju vai lietojamību.

Tvaika sistēmas tīrīšana

Tīrīšana ir atkarīga no tā, cik bieži jūs lietojat tvaika iesmidzināšanas funkciju, un no izmantotā ūdens cietības.

1. Izņemiet tvaicēšanas trauku.
2. Ievietojiet universālo dziļo cepamplāti 5. (augšējā) vadotņu līmenī, lai ūdens varētu pilēt tajā.
3. Papildu funkciju izvēlnē atlasiet atkaļķošanu (**dECL**). Apstipriniet savu atlasi, piespiežot GROZĀMPOGU. Pēc tam grieziet to, līdz displejā parādās **Yes**. Vēlreiz apstipriniet izvēli, piespiežot GROZĀMPOGU. Atkaļķošanas process ir palaists, un to nevar pārtraukt vai atcelt.
4. Displejā parādīsies **Uzpildīt**. Ielejiet ūdens tvertnē atkaļķošanas līdzekli. Apstipriniet iestatījumu, ilgstoši piespiežot GROZĀMPOGU.
5. Notiek atkaļķošana.
6. Kad process būs pabeigts, displejā atkal parādīsies **Fill**. Ielejiet ūdens tvertnē svaigu ūdeni skalošanai. Apstipriniet iestatījumu, ilgstoši piespiežot GROZĀMPOGU.
7. Pēc skalošanas procesa displeja blokā parādīsies **End** (Beigas).
8. Izņemiet no cepeškrāsns cepamplāti ar ūdeni un nepieciešamības gadījumā izslaukiet cepeškrāsni sausu.

INFORMĀCIJA

Ja nevēlaties tīrīt tvaika sistēmu tajā brīdī, kad to ierosina cepeškrāsns, to var pārtraukt, atlasot OFF (Izslēgt). Atkaļķošanas programmu var atcelt līdz trim reizēm. Pēc tam cepeškrāsns atspējos tvaika funkcijas darbību.

Režģu un piestiprināto izvelkamo (pagarināmo) vadotņu izņemšana

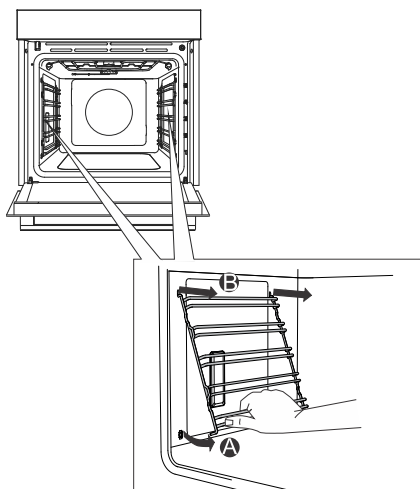

A Turiet vadotnes pie apakšpuses un velciet tās uz cepeškrāsns iekšpuses centra pusi.

B Izņemiet tās no atvērumiem augšpusē.

INFORMĀCIJA

Izņemiet vadotnes uzmanīgi, cenšoties nesabojāt emaljas pārklājumu.

Cepeškrāsns durvīņu un stikla paneļu izņemšana un nomaiņa.

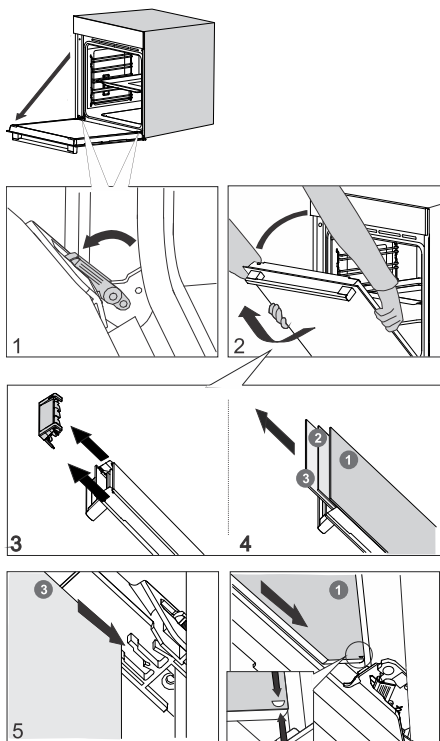

1 Vispirms pilnībā atveriet durvīņas (līdz galam).

2 Cepeškrāsns durvīņas ir piestiprinātas pie eņģēm ar īpašiem balstiem, kuros ietilpst arī drošības sviras. Pagrieziet drošības sviru par 90° durvīņu virzienā. Lēni aizveriet durvīņas līdz 45° leņķim (attiecībā pret pilnībā aizvērtu durvīņu stāvokli); pēc tam paceliet durvīņas un izvelciet tās ārā.

Cepeškrāsns durvīņu stikla paneli var notīrīt no iekšpuses, taču vispirms tas ir jāizņem no iekārtas. Vispirms rīkojieties, kā aprakstīts 2. punktā, bet neizņemiet to.

3 Izņemiet gaisa novirzītāju. Satveriet to ar rokām durvju kreisajā un labajā pusē. Izņemiet, viegli pavelkot uz savu pusi.

4 Satveriet durvīņu stiklu pie augšējās malas un izņemiet stiklu. Tāpat rīkojieties ar otro un trešo stikla paneli (atkarībā no modeļa).

5 Ievietojot stikla paneļus, rīkojieties pretējā secībā.

INFORMĀCIJA

Lai ieliktu durvīņas vietā, izpildiet šo procedūru pretējā secībā. Ja durvīņas neatveras vai neaizveras pareizi, pārlicinieties, vai eņģēs esošie ierobežojumi ir salāgoti ar eņģu ligzdām.

BRĪDINĀJUMS!

Cepeškrāsns durvīņu eņģes var aizvērties ar ievērojamu spēku. Tādēļ, ievietojot vai izņemot iekārtas durvīņas, vienmēr pagrieziet abas atbalsta drošības sviras.

Vienmērīga durvīņu aizvēršana un atvēršana

(atkarībā no modeļa)

Cepeškrāsns durvīņas ir aprīkotas ar sistēmu, kas amortizē durvīņu aizvēršanas spēku, sākot no 75 grādu leņķa. Tas sniedz iespēju durvīņas atvērt un aizvērt viegli, klusi un vienmērīgi. Pietiek ar vieglu pabīdīšanu (līdz 15° leņķim attiecībā pret aizvērtu durvīņu pozīciju), lai durvīņas aizvērtos automātiski un vienmērīgi.

BRĪDINĀJUMS!

Ja, aizverot durvīņas, pielikts pārāk liels spēks, sistēmas iedarbība tiks samazināta vai arī drošības nolūkā sistēma tiks ignorēta.

Spuldzes nomaiņa

Spuldze ir patēriņa priekšmets, un uz to ražotāja garantija neattiecas. Pirms spuldzes nomaiņas izņemiet no cepeškrāsns visu piederumus.

Halogēna lampa: G9, 230 V, 25 W

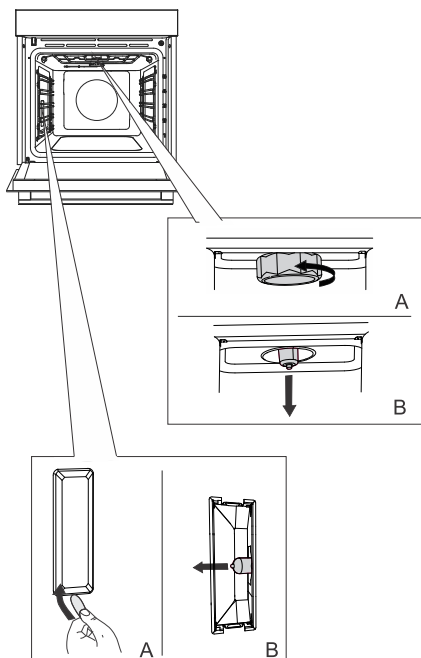

1 Atskrūvējiet un noņemiet vāciņu (pretēji pulksteņa rādītāju kustības virzienam). Izņemiet halogēna spuldzi.

2 Vāciņa noņemšanai izmantojiet plastmasas rīku. Izņemiet halogēna spuldzi.



INFORMĀCIJA

levērojiet piesardzību, lai nesabojātu emaljas pārklājumu.

Izmantojiet aizsardzības līdzekļus, lai izvairītos no apdedzināšanās.



BRĪDINĀJUMS!

Apgaismes spuldzi nomainiet tikai tad, kad iekārta ir atvienota no elektrības.

Traucējummeklēšanas un kļūmju tabula

Īpaši brīdinājumi un ziņošana par bojājumiem

Garantijas perioda laikā remontu var veikt tikai ražotāja pilnvarots servisa centrs.

Pirms remontdarbu veikšanas atvienojiet ierīci no elektrotīkla, vai nu izņemot drošinātāju, vai atvienojot no kontaktligzdas strāvas vada kontaktdakšu.

Neveiciet nekvalificētu iekārtas remontu, jo tas var izraisīt elektrošoku un radīt īssavienojuma risku. Uzticiet šo darbu speciālistam vai pilnvarotam servisa tehniķim.

Ja ierīces darbībā radušās nelielas problēmas, izskatiet šos norādījumus, lai saprastu, vai varat pats novērst problēmu cēloņus.

Ja iekārta nedarbojas pienācīgi vai nedarbojas vispār, jo ir neatbilstoši lietota vai pārvietota, servisa tehniķa vizīte nav bez maksas arī garantijas periodā.

Saglabājiet šos norādījumus turpmākai vajadzībai un nododiet tos turpmākajiem iekārtas īpašniekiem vai lietotājiem.

Tālāk sniegti daži padomi biežāk sastopamu problēmu risināšanā.

Problēma/kļūda	Iemesls
Jūsu mājās bieži nostrādā galvenais drošinātājs.	Lūdzu, sazinieties ar servisa tehniķi.
Cepeškrāsns apgaisojums nedarbojas.	Cepeškrāsns spuldzes nomaina ir aprakstīta nodaļā "Spuldzes nomaina".
Nereagē vadības panelis, ekrāns ir nekustīgs.	Uz dažām minūtēm atvienojiet ierīci no elektrotīkla (izskrūvējiet drošinātāju vai izslēdziet galveno slēdzi); pēc tam atkal pievienojiet ierīci un ieslēdziet.
Displejā tiek parādīts kļūdas kods ErrX. Divciparu kļūdas koda gadījumā tiks parādīts simbols ErXX.	Kļūda elektroniskā moduļa darbībā. Uz dažām minūtēm atvienojiet ierīci no elektrotīkla. Ja joprojām tiek rādīts šis kļūdas kods, izsauciet servisa tehniķi.
kad temperatūras zonde nebūs pievienota, displejā tiks rādīts SEnS.	Iztīriet kontaktligzdu. Mēģiniet pievienot un atvienot temperatūras zondi vairākas reizes pēc kārtas.

Ja pēc iepriekš aprakstīto darbību veikšanas problēmas joprojām pastāv, izsauciet kvalificētu servisa tehniķi. Garantija neattiecas uz remonta vai garantijas prasībām, kas izriet no ierīces nepareizas pievienošanas vai lietošanas. Tādā gadījumā remonta izmaksas segs lietotājs.

Likvidēšana



Mūsu produktu iepakojums ir izgatavots no videi nekaitīgiem materiāliem, kurus var pārstrādāt, likvidēt vai iznīcināt, neapdraudot apkārtējo vidi. Tāpēc iepakojuma materiāli ir atbilstoši marķēti.

Šis **simbols** uz ierīces vai iepakojuma norāda, ka šo produktu nedrīkst izmest sadzīves atkritumos. Produkts ir jānogādā autorizētā savākšanas centrā nolietotā elektriskā un elektroniskā aprīkojuma otrreizējai pārstrādei.

Pareiza produkta **likvidēšana** palīdzēs novērst negatīvu iedarbību uz apkārtējo vidi un cilvēku veselību, kas varētu rasties nepareizas produkta likvidēšanas gadījumā. Lai uzzinātu plašāku informāciju par produkta likvidēšanu un otrreizējo pārstrādi, lūdzu, sazinieties ar attiecīgo pašvaldības iestādi, kas atbild par atkritumu apsaimniekošanu, savu atkritumu izvešanas dienestu vai veikalu, kurā šo produktu iegādājāties.

Mēs paturam tiesības veikt jebkādas izmaiņas šajos norādījumos par lietošanu, kā arī tiesības kļūdīties.

Informācija par atbilstību

Radio aprīkojuma tips:	WiFi modulis
Darba frekvences diapazons:	2,412 GHz - 2,472 GHz
Maksimālā izvades jauda:	17,7 dBm EIRP
Maksimālais antenas pastiprinājums:	2,7 dBi
Bluetooth indikators	
Frekvences diapazons:	2402 ~ 2480 MHz
Nesēja izvade:	<10,00 dBm
Emisiju tips:	F1D

vai

Radio aprīkojuma tips:	Modulis HLW3215-TG
Wi-Fi	
Darba frekvences diapazons:	2.400GHz - 2.4835 GHz
Maksimālā izvades jauda:	≤10 dBm/MHz (EIRP) (antenas pastiprinājums 10 dBi)
Maksimālais antenas pastiprinājums:	Pastiprinājums: 0dBi
Bluetooth	
Frekvences diapazons:	2.400GHz - 2.4835 GHz
Nesēja izvade:	6 dBm (≤10 dBm)
Emisiju tips:	F1D

Uzņēmums deklarē, ka ierīce ar funkciju Connectlife atbilst Direktīvas 2014/53/ES būtiskajām prasībām un citiem attiecīgajiem noteikumiem. Detalizēta atbilstības deklarācija ir atrodama tīmekļa adresē <https://auid.connectlife.io> jūsu ierīces lapā starp papildu dokumentiem.

Gatavošanas tests



















EN60350-1: Lietojiet tikai ražotāja piegādātu aprīkojumu.

Vienmēr iebīdīet cepamplāti stieplu vadotnēs līdz galam. Ievietojiet konditorejas izstrādājumus vai veidnēs cepamas kūkas tā, kā parādīts attēlā.

* Pirmsuzsarsējiet ierīci līdz vēlamajai temperatūrai. Nelietojiet ātras pirmsuzsarsēšanas režīmu.

** Veiciet ierīces pirmsuzsarsēšanu 10 minūtes. Nelietojiet ātras pirmsuzsarsēšanas režīmu.

*** Pēc 2/3 gatavošanas ilguma jāapgriež.

CEPŠANA						
Ēdiens	Aprīkojums	veidņu izvietojums		°C	min	
biskvīti/cepumi – viens režģis	seklā cepamplāts		3	150	25-40	
biskvīti/cepumi – viens režģis	seklā cepamplāts		3	135 **	35-50	
cepumi – divi režģi/līmeņi	seklā cepamplāts		2, 4	140 **	25-40	
cepumi – trīs režģi/līmeņi	seklā cepamplāts		1, 4, 5	135	45-60	
glazūrķēksiņi – viens režģis	seklā cepamplāts		3	160-170 **	20-30	
glazūrķēksiņi – viens režģis	seklā cepamplāts		3	155 **	20-30	
glazūrķēksiņi – divi režģi/līmeņi	seklā cepamplāts		1,5	140 **	30-45	
glazūrķēksiņi – trīs režģi/līmeņi	seklā cepamplāts		1, 3, 5	140-150	30-50	
Biskvītkūka	apaļa metāla veidne, diametrs 26 cm/stieplu režģis		2	150	45-55	
Biskvītkūka	apaļa metāla veidne, diametrs 26 cm/stieplu režģis		2	160	45-55	
biskvītkūka – divi režģi/līmeņi	2 x apaļa metāla veidne, diametrs 26 cm/stieplu režģis		2, 4	170 *	45-55	
ābolu pīrāgs	2 x apaļa metāla veidne, diametrs 20 cm/stieplu režģis		2	160 **	70-120	
ābolu pīrāgs	2 x apaļa metāla veidne, diametrs 20 cm/stieplu režģis		2	160	70-120	
CEPŠANA AR GRILA KRĀSNI						
grauzdēta maize	stieplu režģis		5	maks.	4-7	

Tabulas turpinājums no iepriekšējās lappuses

CEPŠANA						
pļeskavica (maltās gaļas pīrāgs)	stiepļu režģis + sekla cepamplāte kā pilnienu uztvērējs		5	230	25-40 ***	

gorenje



855111-a15

