

Shark®

Käsiseadmega aurupuhasti
S6005EU

JUHISED



sharkclean.eu





NIPP: Qr-koos asub seadme tagapaneelil.

REGISTREERIGE OMA OST

 sharkclean.eu/register-guarantee 

0800 862 0453

 Skannige mobiilseadmega QR-kood

Toote registreerimine annab sellele pikema garantii. Lihtsalt registreerige oma ost veebilehel sharkclean.eu/register-guarantee

KIRJUTAGE ALLJÄRGNEV TEAVE ÜLES

Mudeli number:

Kuupäevakood:

Ostukuupäev (hoidke tšekk alles):
.....

Ostukoht:

TEHNILISED ANDMED

Pinge: 220-240 V~, 50-60 Hz

Võimsus: 1200 W

Veemahutavus: 500 ml

LUGEGE TÄHELEPANELIKULT JA HOIDKE ALLES.

Selles kasutusjuhendis on toodud kogu teave, mida vajate oma uue seadme kasutamiseks. Küsimuste korral helistage klienditeenindusse telefoninumbri 0800 862 0453.

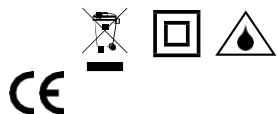

IPX4

Otse Sharkist ostetud tooted registreeritakse automaatselt.

SISUKORD

Olulised ohutusjuhised	3
Alustamine	5
Seadme töövalmis seadmine	7
Seadme kasutamine.....	9
Nutikas auru reguleerimine	11
Kõrgemate pindade puhastamine	12
Riideauruti kasutamine.....	13
Tarvikuvooliku ja väikese kõrgemate pindade puhastamise tarviku kasutamine	14
Seadme korrashoid.....	15
Lisatarvikute tellimine	17
Veaotsing	18
Korduma kippuvad küsimused	19
Garantii.....	20

Seade kannab tähistust vastavalt direktiivile 2012/19/EÜ elektriliste ja elektrooniliste jäätmete kohta (WEEE).

See tähistus näitab, et toodet ei tohi Euroopa Liidus kasutuselt kõrvaldada koos tavaprügiga. Keskkonna ja inimtervise kahjustamise vältimiseks



kõrvaldage seade kasutuselt vastavalt kehtivatele eeskirjadele. Viige kasutuskõlbmatuks muutunud seade vastavasse kogumispunkti või võtke ühendust kauplusega, millest seadme ostsite. Nemad võtavad seadme vastu keskkonnasäästlikuks ümbertöötlemiseks.

Seade vastab Euroopa elektromagnetilise ühilduvuse direktiivile (EMÜ) 2014/30/EL ja selle muudatustele ning madalpingedirektiivile 2014/35/EL ja selle muudatustele.

Täname, et ostsite Shark® seadme.

Selles kasutusjuhendis on toodud kogu teave, mida vajate oma uue seadme kasutamiseks. Lugege kasutusjuhendit tähelepanelikult ja hoidke see alles.

Selle mudeli komplekti kuuluvad esemed on toodud karbi siseklapil.

Kui teil on oma Shark® seadme kohta küsimusi, helistage Shark® klienditeenindusse telefoninumbri 0800 862 0453.

See Shark® seade on täislahendus nii põhjalikuks puhastamiseks kui ka kiireteks igapäevasteks puhastustöödeks. Ei ole vahet, kas peate koristama raskestieemaldatavaid plekke aurupuhuriga või soovite kiiresti kõrvaldada mahaloksunud vedeliku - meie uue põlvkonna mopotsak Klik N' Flip® ja mustusepadjake töötavad koos aurupuhastiga, et tagada ülim mitmekülgus ja tõhusus, muutes puhastamise lihtsaks ja kiireks.

⚠ HOIATUS!

Vigastuse, tulekahju, elektrilöögi ja varalise kahju ohu vältimiseks tuleb alati järgida peamisi ettevaatusabinõusid.

Seadmes on elektriühendused ja liikuvad osad, mis võivad osutada kasutajatele ohtlikuks.



**PÕLETUSOHT!
SEADMEST TULEB VÄGA KUUMA
AURU, MIS VÕIB PÕHJUSTADA
PÕLETUST. OLGE SEADME
KASUTAMISEL ETTEVAATLIK.**

- 1 Isikud, kellel on tavapärasest väiksemad füüsilised, sensoorsed või vaimsed võimed või kellel puuduvad piisavad kogemused ja teadmised, tohivad seadet kasutada järelevalve all või juhul, kui neile on antud juhised seadme ohutuks kasutamiseks ja nad mõistavad sellega kaasnevat ohtusid. Lapsed ei tohi seadet puhastada ega selle hooldustöid teha. Hoidke seade ja selle toitejuhe lastele kättesaamatult. Lapsed ei tohi seadet kasutada. Seade **EI OLE** mänguasi. Kasutamisel laste läheduses tuleb olla tähelepanelik.
- 2 Hoidke vooluvõrku ühendatud või jahtuv seade lastele kättesaamatult.
- 3 Kasutamise ajal **ÄRGE** keerake seadet küljele ega suunake sellest tulevat auru inimeste, loomade ega taimede poole. Ärge suunake vedeliku- ega aurujuga elektrilisi osi sisaldavate seadmete (nt ahju sisemus) suunas.
- 4 Töötavat seadet ei tohi avada.

- 5 Kasutage seadet **AINULT** ettenähtud otstarbel.
- 6 **ÄRGE** kasutage seadet toa soojendamiseks.
- 7 **ÄRGE** kasutage seadet välitingimustes.
- 8 **ÄRGE** jätke vooluvõrku ühendatud seadet järelevalveta. Tõmmake pistik **ALATI** pärast kasutamist ja enne teenindustöödega alustamist seinapistikupesast välja.
- 9 Kasutage seadeta ainult **AINULT** selles juhendis kirjeldatud otstarbel.
- 10 Kasutage **AINULT** tootja soovitatud tarvikuid.
- 11 **ÄRGE** kasutage seadet, kui selle juhe või pistik on saanud kahjustada. Kui seadme töös esineb tõrkeid või see on kukkunud maha, saanud kahjustada, jäetud välitingimustesse või sattunud vette, tagastage seade SharkNinjale, kes vaatab seadme üle ja teeb remondi. Valesti kokkupandud või remonditud seade on kasutajale ohtlik (elektrilöök, vigastus).
- 12 Elektrilöögi vältimiseks **ÄRGE** asetage seadet vette ega muusse vedelikku.
- 13 **ÄRGE** ühendage toitejuhtme pistikut pistikupesassa märgade kätega. **ÄRGE** kasutage seadet märgade kätega ega paljajalu.

- 14 **ÄRGE** tõmmake ega kandke seadet juhtmest hoides. Ärge kasutage juhete käepidemena. Ärge sulgege juhete ukse vahele ega tõmmake seda üle teravate servade ega nurkade. **ÄRGE** liigutage seadet üle juhtme. Seadme juhe tuleb hoida eemal kuumadest pindadest.
- 15 **ÄRGE** tõmmake pistikut seinapistikupesast välja juhtmest hoides. Võtke alati kinni pistikust endast. **ÄRGE** kasutage sobimatuid pikendusjuhtmeid ega pistikupesasid.
- 16 **ÄRGE** asetage auruotsaku avadesse mingeid esemeid. Kui auruotsak on ummistunud, katkestage seadme kasutamine.
- 17 **ÄRGE** pange käsi ega jalgu seadme alla. Seade läheb väga kuumaks.
- 18 Kasutage seadet **AINULT** siledal horisontaalpinnal. **ÄRGE** kasutage seadet seinte, nurkade ega akende puhastamiseks.
- 19 **ÄRGE** kasutage seadet nahal, vahatatud mööblil või põrandatel, sünteetilistel kangastel, sametil ega muudel õrnadele ja aurule tundlikel materjalidel.
- 20 Veeanumasse **EI TOHI** panna puhastuslahuseid, äädikat, lõhnaaineid õli ega muid kemikaale. Need võivad seadet kahjustada või selle kasutamise ohtlikuks muuta. Kui teie piirkonna vesi on kare, soovitage kasutada destilleeritud vett.
- 21 **ÄRGE** hoiustage ega jätke seadet paigale nii, et mustusepadjake on selle külge kinnitatud. Nii võite põrandapinda kahjustada.
- 22 Enne mustusepadjakese eemaldamist tõmmake seadme pistik seinapistikupesast välja ja laske seadmel jahtuda.
- 23 Enne puhastamist ühendage mootoriga osa vooluvõrgust lahti. Puhastage seadme välispinda kuiva välispinda kuiva või niiske lapiga. **ÄRGE** valage seadmesse vett ega puhastage seadet alkoholi, benseeni või lahustiga.
- 24 Seadme kasutamisel treppide puhastamiseks tuleb olla väga ettevaatlik.
- 25 **ÄRGE** kasutage seadet ilma mustusepadjakeseta.
- 26 Kasutuspiirkond peab olema hästi valgustatud.
- 27 Hoidke seadet sisetingimustes, jahedas ja kuivas kohas.
- 28 Ülekoormuse vältimiseks **ÄRGE** ühendage samasse pistikupesassa (vooluahelasse) teisi seadmeid.
- 29 Põletusvigastuste vältimiseks ühendage seadet **ALATI** vooluvõrgust lahti ja laske sel jahtuda, enne kui eemaldate või vahetate mopipotsakuid, tarvikuid või mustusepadjakesi.
- 30 Seade on mõeldud kõvade põrandapindade puhastamiseks, mis taluvad suurt kuumust. **ÄRGE** kasutage seadet töötlemata puitpindadel ega ilma katteta keraamilistel pindadel. Vahatatud pinnad või mõned mittevahatatud põrandad võivad kuumuse ja auru mõjul tuhmiks muutuda. Enne põranda puhastamist on soovitatav seda väiksel varjatud alal katsetada. Soovitage järgida ka põranda tootja juhiseid. Ärge kasutage seadet, kui see lekib.

TERE TULEMAST KASUTAMA TOODET!

Täname, et ostsite meie toote. Lugege see kasutusjuhend läbi. Nii õpite tundma oma uue seadme funktsioone. Alates seadme töövalmis seadmisest kuni hooldustöödeni - selle kõik leiab kasutusjuhendist.

MÄRKUS. Seadme töövalmis seadmisel võite märgata, et veeanumas või selle ümber on veidi vett. See on nii seetõttu, et katsetame kõiki oma seadmeid tehases.

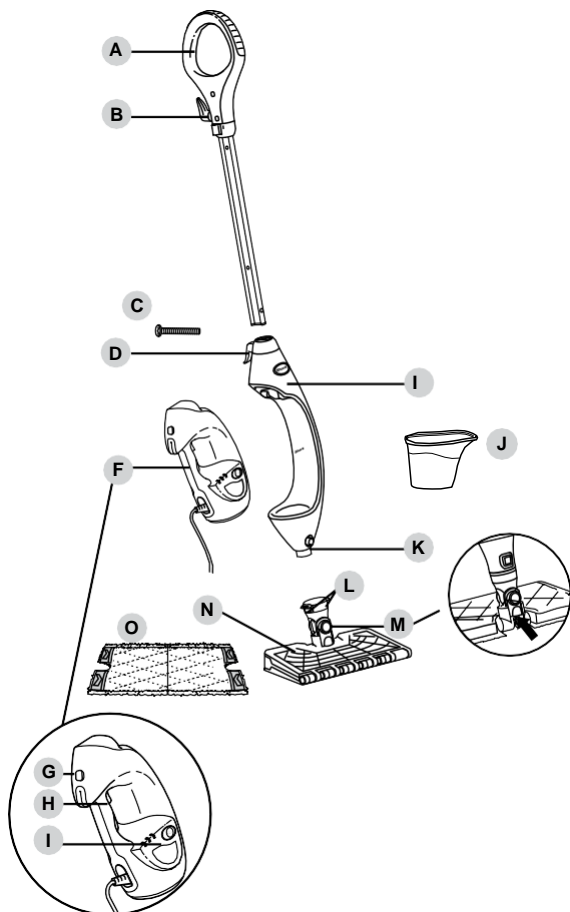

A Seadme käepide

B Juhtme ülemine klamber

C (1) 6 mm x 54 mm Suur kruvi*

D Alumine toitejuhtme hoiukoht

E Seadme põhiosa

F Eemaldatav käsiauruti

G Käsiauruti lahti lukustamise nupp

H Auru reguleerimispeaistik

I Auru juhtpaneel

J Täitepudel

K Mopiotsaku lahti lukustamise nupp

L Mustusepadjakese lahti lukustamise nupud

M Aurupuhuri otsak

N Intelli-mopiotsak

O Mustusepadjake

TÄHELEPANU! Katsetage väikesel varjatud alal ja küsige täpsemat teavet oma pörandamaterjali tootjalt või pörandaja paigaldajalt.

KÄSISEADME TARVIKUD

TARVIKUVOOLIK

Optimaalse puhastusvahemiku ja liikuvuse tagamiseks kõrgemate pindade puhastamisel.



VÄIKE KÕRGMATE PINDADE PUHASTAMISE TARVIK JA PADJAKE

Ideaalne väikeste, ebatasaste pindade, nurkade ja servade puhastamiseks. Ärge kasutage ilma padjakeseta.

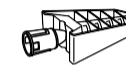

KOMPLEKTI KUULUVAD JA KÄSISEADMEGA KASUTAMISEKS MÕELDUD

- 1 Kit sas otsak
- 2 Auruprits hõõrumiseks
- 3 Vaskhari
- 4 Kitsas aurutarvik

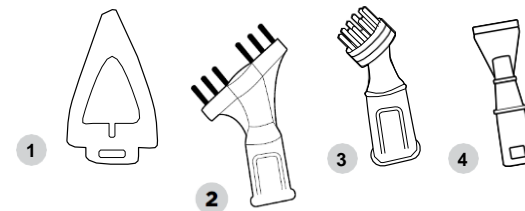

*Vaja on ristpeaga kruvikeerajat. Kruvikeeraja ei ole seadmega kaasas.

★ HOIATUS!

Veenduge alati, et tõmbate seadme pistiku pärast seadme kasutamist seinapistikupesast **VÄLJA**. Ärge täitke seadet ega kinnitage mopiotsakut, kui seade on ühendatud vooluvõrku. Seadme eluea pikendamiseks soovitame kasutada destilleeritud vett. Veeanumasse tohib panna ainult vett. Kemikaalide ja puhastuslahuste (sh äädikas

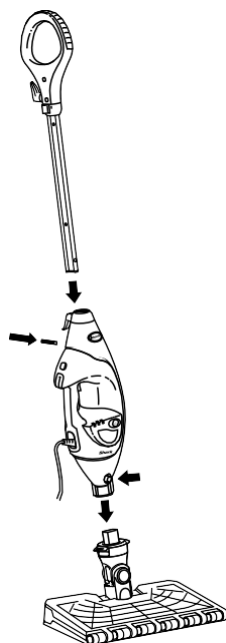

Joonis 1

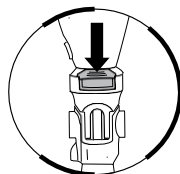

Joonis 2a



Joonis 2b

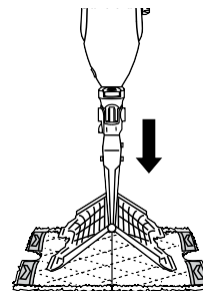

Joonis 3

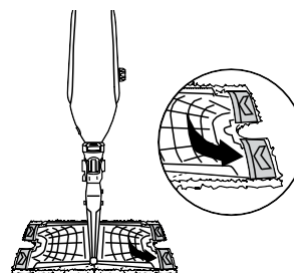

Joonis 4

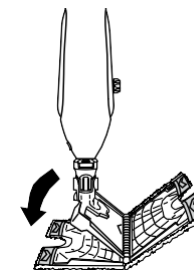

Joonis 5



Joonis 7



Joonis 8

3 Mustusepadjakese kinnitamiseks asetage padjake põrandale, taskud ülespoole. Tõstke seade üles ja pange otsak Klik N' Flip® padjakese kohale keskele. Seejärel vajutage alla seadme otsaku kaelal asuvad lahti lukustamise nupud (**joonis 2a**). Otsaku Klik N' Flip® mõlemad pooled avanevad (**joonis 2b**). Libistage otsaku Klik N' Flip® neli saki padjakese nelja nurgataskusse (**joonis 3 ja joonis 4**). Sulgemiseks suruge Klik N' Flip® otsaku üks pool vastu põrandat, kuni see pool lukustub klõpsuga oma (**joonis 5**). Korrake seda teisel küljel (**joonis 6**).

4 Avage veeanuma kork (**joonis 7**), täitke anum veega, asetage oma kohale ja keerake kork kinni. Valage täitepudelilt kasutades vesi anumasse (**joonis 8**). Ärge täitke üleliia. Pange kork veeanumale peale tagasi.

★ **OLULINE TEAVE!**

Seadet tuleb kindlasti kasutada koos mustusepadjakesega ja täis veeanumaga. Seadme esimesel kasutuskorral võib auru tootmise algamiseks kuluda kauem kui 30 sekundit.

★ **OLULINE TEAVE!** Ärge kasutage seadet töötlemata puitpindadel ega ilma katteta keraamilistel pindadel. Vahatatud pinnad või mõned mittevahatatud põrandad võivad kuumuse ja auru mõjul tuhmiks muutuda.

Enne põranda puhastamist on soovitatav seda väiksel varjatud alal katsetada. Järgige ka põranda tootja juhiseid.

MÄRKUS. Seadme eluea pikendamiseks soovitame kasutada destilleeritud vett.

MÄRKUS. Enne seadme kasutamist pühkige põrandaid harjaga või puhastage tolmumejaga.

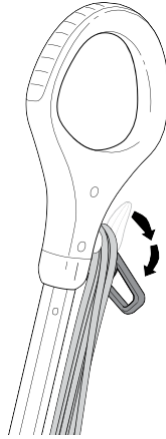

Joonis 9

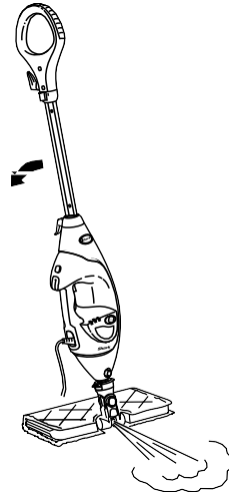

Joonis 10

- 1 Keerake toitejuhtme kerimisseadist, et juhe täielikult lahti kerida (**joonis 9**). Ühendage seadme pistik seinapistikupessa.
- 2 Seadme esmakordsel sisselülitamisel läheb see seisurežiimi. Auru reguleerimise nupu all asuvad LO ja HI tuled vilguvad, mis näitab, et seade on seisurežiimis.
- 3 Aururežiimi valimiseks vajutage auru reguleerimise üks kord, et valida LO, kaks korda, et valida HI ja kolm korda, et valida seisurežiim.
- 4 Puhastage põrandad edasi-tagasi liigutustega.
- 5 Kui sisseimbunud pleki puhastamiseks on vaja eriti tugevat auru, saate kasutada aurupuhvaku funktsiooni. Keerake otsak ümber, nii et see on seadme korpuse taga, ja kallutage mopi käepidet alla. Aurupuhur (**joonis 10**) saadab plekile kontsentreeritud aurupuhvaku.

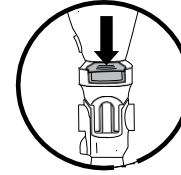

Joonis 11a.

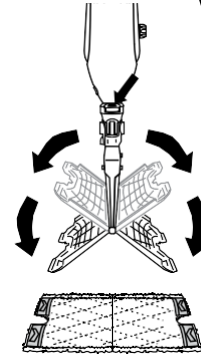

Joonis 11b

- ▲ **TÄHELEPANU!** Aurupuhuri režiimis olles ei tohi seadet jätta ühe kohta peale.
- ▲ **TÄHELEPANU!** Ärge hõõruge ühte kohta pikema aja jooksul.
- 6 Aurupuhuri funktsiooni katkestamiseks tõstke lihtsalt käepide üles. Seejärel saate keerata mopiotsaku tagasi algasendisse ja jätkata puhastamist.
- 7 Kui olete puhastamise lõpetanud, vajutage auru reguleerimise nuppu, kuni seade läheb seisurežiimi.
- 8 Mustusepadjakese eemaldamiseks tõstke moppi käepidemest hoides üles, kuni Intelli-mopiotsak ripub otse alla. Vajutage alla mopiotsaku kaelal asuvad padjakese lahti lukustamise nupud (**joonis 11a**). Otsaku mõlemad pooled avanevad, vabastades padjakese (**joonis 11b**).



- 9 Kui mustusepadjake on vabastatud, sulgege Intelli-mopiotsak. Sulgemiseks suruge Intelli-mopiotsaku üks pool õrnalt vastu põrandat, kuni see pool lukustub klõpsuga oma kohale. Korrake sama teise poolega.

- 10 Kui veeanum on tühi, ei tule seadmest enam auru. Saate vett lisada igal ajal, kuid seade peab olema vooluvõrgust lahti ühendatud. Järgige lk 7 toodud juhiseid veeanuma täitmiseks.

MÄRKUS. Enne mopiotsaku vahetamist oodake 2-3 minutit, kuni seade on jahtunud. Ärge jätke niiske või märja mustusepadjakesega seadet pikemaks ajaks põrandale ühte kohta.

Shark® seadmel on 3 unikaalset nutikat auru reguleerimise seadistust, nii et saate kasutada vajaminevaks puhastusülesandeks just sobiva koguse auru. Vaata altpoolt nippe selle kohta, kuidas kasutada neid seadistusi.

*Desinfitseerimisuurinud viidi läbi katsetingimustes. Tegelikud tingimused ja tulemused võivad olla erinevad. Otsakuga Klik N' Flip® ainult režiimis HI. Mitte aurupuhuri režiimis.

Seadistus	Ideaalne alljärgnevalele pindadele	Soovitav kasutusviis
LISA-SEADMED 	Laminaatparkett Marmor	Õnade pindade puhastamine. Kerge puhastamine ja toimu eemaldamine. Kerge mustuse lahtileotamine ja eemaldamine.
LO 	Kahhelkivi Parkett Kivi	Enamiku pindade ja suurte alade puhastamine. Igapäevane puhastamine. Plekkide ja väiksema mustuse eemaldamine. Mööduka ja suure koormusega alade puhastamine
HI 	Kõva puit Marmor Plaadid Kivi	Põhjalik puhastamine ja raskesti puhastatavad pinnad. Põhjalik puhastamine ning sisseimbunud mustuse ja plekkide eemaldamine. Suure koormusega alade põhjalik puhastamine. Suure mustuse lahtileotamine. Põrandate desinfitseerimine*.
Aurupuhur	Täiendava aurupuhvaku saamiseks kasutage aurupuhurit režiimis LO või HI. Järgige osas „Seadme kasutamine“ toodud juhiseid.	

INTELLI-OTSAKUGA JA MUSTUSEPADJAKESEGA SEADME KASUTAMINE DESINFITSEERIMISEKS*:

- 1 Kinnitage mopiotsaku külge puhas mustusepadjake.
- 2 Ühendage seade vooluvõrku ja vajutage auru reguleerimise nuppu, et valida seadistus **HI**.
- 3 Oodake 30 sekundit. Siis hakkab seade auru tootma.
- 4 Kasutage seadet sobival põrandapinnal, liigutades seda edasi-tagasi. Kolme minuti pärast on seade desinfitseerimisvalmis.
- 5 Liigutage seadet edasi-tagasi liigutustega üle desinfitseeritava ala. Korrake vähemalt 5 korda.

Täielikku nimekirja sellest, mis kuulub seadme komplekti, vaata karbi ülaosast.

See **Shark® seade** on mõeldud suurt kuumust ja niiskust taluvate põrandapindade puhastamiseks. Ärge kasutage seadet töötlemata puitpindadel (eelkõige puidust antiikmööbel), ilma katteta keraamilistel plaatidel, värvitud pindadel ega pindadel, mida on töödeldud vahaga, õliga või lakiga. Kuumuse, auru ja hõõrdumise toimel võivad sellised pinnad kaotada oma läike. Enne põranda puhastamist on soovitatav seda väikesel varjatud alal katsetada.

Soovitame järgida ka tootja juhiseid. Puhastage töödeldud puitpindu laiade, pidevate liigutustega. Pinna kahjustamise vältimiseks ärge suunake auru liiga pikalt ühte kohta ega jätke puhastustarvikuid pikalt ühte kohta.

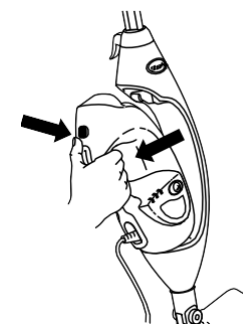

Joonis 12

- Käsiseadme eemaldamiseks vajutage lahti lukustamise nuppu ja tõmmake seade oma kohalt välja. Olge ettevaatlik, et te ei vajutaks auru reguleerimispeastikut. (Joonis 12).
- Käsiseade on automaatselt seadistus LISASEADMETE režiimi. Auru aktiveerimiseks pigistage auru reguleerimispeastikut. Sõltuvalt tarvikust ja kasutusviisist võite valida muud aururežiimid.
- Auru paremaks reguleerimiseks mis tahes lisaseadme kasutamisel saate kasutada 3-5 sekundist aurupuhvaku. Nii väljastatakse auru kauem ja seda on parem reguleerida.

Täielikku nimekirja sellest, mis kuulub seadme komplekti, vaata karbi ülaosast.

★ TÄHELEPANU!

Enne tarviku paigaldamist või eemaldamist veenduge, et käsiseade on vooluvõrgust lahti ühendatud või seisurežiimis. Ärge puudutage tarvikut pärast auru kasutamist - tarvik on väga kuum.

★ TÄHELEPANU!

Põletushaavade vältimiseks ühendage seade alati vooluvõrgust lahti ja laske sel jahtuda. Alles siis võite tarvikuid või padjakesi eemaldada või vahetada.

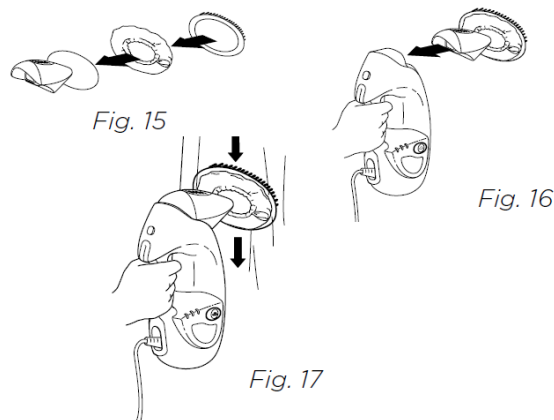

Paigaldamine / eemaldamine:

- Lükake esikatte küljel asuv lilla silmus üle riideauruti otsaku ava. **(Joonis 15).**
- Kinnitage harjastega raam üle esikatte, nii et harjased riideauruti esikatte peal.
- Kinnitage töövalmis seatud riideauruti käsiseadme külge, kinnitades selle peamise otsaku külge. **(Joonis 16).**
- Eemaldamiseks oodake 2-3 minutit, kuni lisaseade on jahtunud, hoidke all lahti lukustamise nuppu ja tõmmake lisaseade seadmest eemale.

Kasutamine:

- Riideauruti sobib ideaalselt kortsude eemaldamiseks kangastelt ning pehmele mööblile värskema ilme andmiseks.
- Esikate ja harjastega raam tagavad riiete ja pehme mööbli kontrollitud aurutamise.

Puhastusnupid:

- Vajutage 3-5 sekundite pahvakute kaupa auru reguleerimispäästikut ning liigutage seadet rõivastel või pehmel mööblil aeglaselt üles ja alla. **(Joonis 17).**
- Määrake alati kindlaks, ega riie anna värvi. Eriti oluline on see punase ja sinise värvi korral.
 - Võtke puhas, niiske, soe lapp ja hõõruge sellega õrnalt väikest varjatud osa riidel.
 - Kui lapp saab värviseks, ei sobi see ese selle seadmega puhastamiseks.

Täielikku nimekirja sellest, mis kuulub seadme komplekti, vaata karbi ülaosast.

★ TÄHELEPANU!

Enne tarviku paigaldamist või eemaldamist veenduge, et käsiseade on vooluvõrgust lahti ühendatud või seisurežiimis. Ärge puudutage tarvikut pärast auru kasutamist - tarvik on väga kuum.

★ TÄHELEPANU!

Põletushaavade vältimiseks ühendage seade alati vooluvõrgust lahti ja laske sel jahtuda. Alles siis võite tarvikuid või padjakesi eemaldada või vahetada.

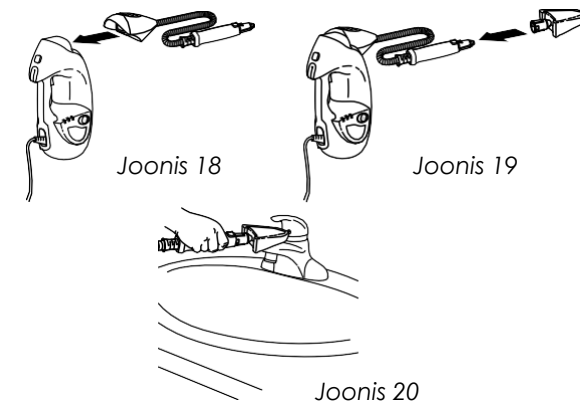

Paigaldamine / eemaldamine:

- Esmalt kinnitage tarvikuvoolik käsiseadme külge, kinnitades selle peamise otsaku külge. **(Joonis 18).**
- Lükake padjake üle väikese kõrgemate pindade puhastamise tarviku, nii et see korralikult oma kohale. Kinnitage elastne pael ja lükake lukustusnuppu, et kinnitada padjake kindlalt.
- Ühendage väike kõrgemate pindade puhastamise tarvik tarvikuvooliku lõpus asuva auruotsaku külge. Lükake tarviku põhi üle otsaku otsa, kuni tarvik lukustub klõpsuga oma kohale. **(Joonis 19).**
- Ärge kasutage väikest kõrgemate pindade puhastamise tarvikut ilma padjakeseta.
- Eemaldamiseks oodake 2-3 minutit, kuni lisaseade on jahtunud, hoidke all lahti lukustamise nuppu ja tõmmake lisaseade seadmest eemale.

Kasutamine:

- Väike kõrgemate pindade puhastamise tarvik sobib hästi väikeste, ebaühtlaste pindade puhastamiseks. Terav ots sobib servade ja nurkade puhastamiseks. **(Joonis 20).**

Puhastusnupid:

- Tarvikuvooliku jaoks saab osta lisaseadmeid. Lisateavet saate veebilehelt sharkaccessories.

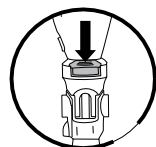

Joonis 21

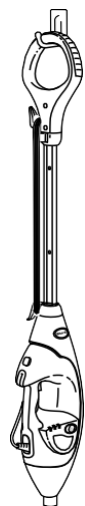

Joonis 22

Pärast kasutamist ja hoiustamine

- 1 Vajutage auru reguleerimise nuppu, kuni see hakkab vilkuma, mis näitab, et seade on ooterežiimis. Tõmmake seadme pistik seinapistikupesast välja ja asetage seade püstiasendisse. Laske seadmel jahtuda.
- 2 Mustusepadjakese eemaldamiseks tõstke seade käepidemest hoides üles, kuni Intelli-mopiotsak ripub otse alla. Vajutage alla mopiotsaku kaelal asuvad padjakese lahti lukustamise nupud. Intelli-mopiotsaku mõlemad pooled avanevad, vabastades padjakese. Kui padjake on vabastatud, sulgege Intelli-mopiotsak.
- 3 Padjakese saab eemaldada ka siis, kui Intelli-mopiotsak ei ole mopi külge kinnitatud. Padjakese vabastamiseks vajutage Intelli-mopiotsaku varrel asuvat lahti lukustamise nuppu (**joonis 21**).
- 4 Enne seadme hoiulepanekut võtke veeanum sellest välja. Veeanuma tühjendamiseks hoidke seadet kraanikausi kohal. Avage veeanuma kate ja kallutage seade kraanikausi kohale. Laske veel välja voolata ja sulgege kate.
- 5 Enne seadme hoiulepanekut oodake, kuni seade on jahtunud ja aur on seadmest välja tulnud.



Joonis 23

Mustusepadjakese hooldusjuhised

Peske padjakesi pesumasinas eraldi sooja vee ja vedelpesuvahendiga.

ÄRGE KUNAGI KASUTAGE VALGENDAJAJD, PESUPULBRIT EGA KANGAPEHMENDAJAJD.

Need võivad padjakesi kahjustada või jätta nende pealispinnale kihi, mis vähendab padjakeste puhastusjõudlust ja imavust. Padjakesi tuleb kuivatada õhu käes või trummelkuivatis madalal seadistusel, sest see tagab mikrokiudlapi pika eluea (joonis 23).

Lahtised kiud võivad tähendada, et mikrokiudlapp on kulunud. Ärge tõmmake lahtiseid kiude ära, sest nii võivad padjakesed hargneda. Kärpige neid kääridega (**joonis 24**).

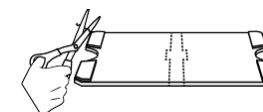

Joonis 24



Mustusepadjakeste vahetamine

Parimate puhastustulemuste saamiseks soovitage mustusepadjakesi vahetada iga 3-4 kuu tagant (tavapärasel kasutamisel). Nagu iga kangaga, võivad mustuseosakesed, rasv, hõõrdumine ja sagedane pesemine põhjustada kiudude murdumist ja võite täheldada, et seadet on raskem lükata või tõmmata.

Mustusepadjakesi ja teisi tarvikuid saate osta veebilehelt sharkclean.eu/parts and accessories või helistage klienditeenindusse 0800 862 0453.

Auruotsaku korrashoid

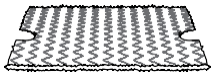
Kui teile tundub, et peamine auruotsak või aurupuhuri otsak on ummistunud, pöörduge klienditeenindusse telefoninumbri 0800 862 0453 või külastage veebilehte sharkclean.eu.

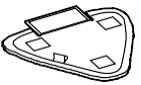
TARVIK	
<p>Intelli-mopiotsak Sobib mis tahes puhastustöödeks. Aurupuhuriga saate töödelda kangekaelseid plekke lisaaurugaja puhastada ala kaks korda käed-vaba kahepoolse padjakesega.</p>	
<p>Mustusepadjake Kahe poolega padjake. Lihtne paigaldada ja eemaldada. Pestav ja korduvkasutatav.</p>	
<p>Kolmnurkne hõõrumisotsak Kolmnurkne kuju on ideaalne nurkade ja raskesti ligipääsetavate alade puhastamiseks. Varustatud aurupuhuriga, mis aitab leotada plekke ja sisseimbunud mustust.</p>	
<p>Kolmnurkne hõõrumispadjake Ideaalne nurkade ja muude raskesti ligipääsetavate kohtade puhastamiseks. Lihtne paigaldada ja eemaldada.</p>	

⚠ HOIATUS! Elektrilöögi ja seadme juhusliku tööle hakkamise vältimiseks lülitage seade välja ja tõmmake pistik enne hooldustööde alustamist seinapistikupesast välja.

Seadmest ei tule auru.

- Seadme pistik peab olema ühendatud korralikult seinapistikupesaga. Kontrollige vooluvõrgu kaitsset või voolukatkestit või katsetage teise pistikupesaga.
- Veenduge, et veeanum on täis, seade on ühendatud vooluvõrku ja auru reguleerimise nupu ümber olev tuli põleb püsivalt.
- Kui auru reguleerimise nupu ümber olevad tuled ei põle, proovige ühendada seade teise seinapistikupesaga.
- Kui auru reguleerimise nupu all asuvad tuled vilguvad, vajutage auru reguleerimise nuppu, et valida auruseadistus.
- Kui auru reguleerimise nupu all asuvad tuled põlevad püsivalt, oodake 30 sekundit, kuni seade on soojenenud.
- Kui pärast eeltoodud samme ei hakka seadmest ikka auru tulema, pöörduge klienditeenindusse 0800 862 0453 või külastage veebilehte sharkclean.eu

Seade toodab auru vahelduvalt.

- See on tavapärane. Püsivaks aurutootmiseks valige seadistus HI.
- Samuti veenduge, et veeanum on täis.

Auruseadistust ei saa valida.

- Veenduge, et seade on ühendatud vooluvõrku ja et auru reguleerimise nupu all asuvad tuled põlevad püsivalt.
- Kui seadmest tuleb auru, kuid auru reguleerimise nupu all asuvad tuled ei põle, helistage klienditeenindusse 0800 862 0453.

Põrandad jäävad hägused.

- Mustusepadjake võib olla määrdunud. Keerake padjakese teine pool või vahetage padjake välja. Kui pesite padjakesi pesupulbriga, võivad need olla kahjustatud ja vajada väljavahetamist.
- Samuti võib tegemist olla põrandale sattunud seebi või rasvaga. Seade kasutab vaid väikest kogust auru, millest ei pruugi piisata kõigi auru poolt põrandapinnale toodud jääkide ära loputamiseks. Soovitame loputada põrandat puhta veega, lasta kuivada ja puhastada uuesti puhta mustusepadjakesega. Üldiselt saab põrand pärast 1-2 lisakasutuskorda puhtaks.
- Sisseöõbinud mustuse korral võib olla vaja loputada põrandat äädika-veelahusega (1 osa äädikat: 2 osa vett)*. ÄRGE pange sellist puhastuslahust seadme veeanumasse.
- *Enne mis tahes puhastustoodete või -lahuste kasutamist tutvuge oma põrandatootja juhistega.

Millistel pindadel tohib seadet kasutada?

- Seade on mõeldud kasutamiseks kõigil töödeldud kõvadel põrandapindadel. Soovitame seadet kasutada esmalt varjatud põrandapinnal ning tutvuda põrandamaterjali tootja puhastus- ja hooldusjuhistega.
- **ETTEVAATUST!** Ärge kasutage seadet nahal, vahatatud mööblil või põrandatel, sünteetilistel kangastel, sametil ega muudel õrnadele ja aurule tundlikel materjalidel.
- **MÄRKUS.** Vahatatud pinnad või mõned mittevahatatud põrandad võivad kuumuse ja auru mõjul tuhmiks muutuda. Katsetage esmalt väikesel varjatud pinnal, et näha, kas läige kaob.

Kas seadme veeanumasse tohib panna midagi muud peale vee?

- Veeanumasse **EI TOHI** panna puhastuslahuseid, lõhnaaineid, õli ega muid kemikaale. Need võivad seadet kahjustada või selle kasutamise ohtlikuks muuta. Soovitame kasutada seadmes destilleeritud vett.

Euroopas ostetud toote osas kehtivad tarbijale seadusega ette nähtud õigused. Saate esitada nõude seadme müüjale. Shark® tagab oma toodete kvaliteedi ja annab seadme esimesele omanikule täiendava tootjagarantii kuni 2 aastat. (1 aasta tavagarantii ja 1 aasta lisagarantii, kui registreerite toote). Need tingimused kehtivad vaid meie tootjagarantiile ega mõjuta teie seadusega ettenähtud õigusi. NB! 2-aastane garantii kõigis ELi riikides.

Allpool on toodud garantii eeltingimused ja ulatus. Need ei mõjuta teie seadusega ettenähtud õigusi ega müüja kohustusi ja teie lepingut müüjaga.

Shark® garantii

Kodumasin on märkimisväärne investeering. See peaks töötama võimalikult kaua. Garantii näitab, et usaldame oma toodet ja tootmiskvaliteeti.

Igal Shark® seadmel on tasuta osad ja töögarantii. Meie klienditelefon

0800 862 0453 on avatud E-R kell 9.00 kuni 18.00. Kõne on tasuta ja teiega suhtleb Sharki esindaja. Veebist saate abi aadressil www.sharkclean.eu

Kuidas registreerida oma täiendav Shark® garantii?

Toode tuleb registreerida 28 päeva jooksul alates ostukuupäevast. Aja säästmiseks vajate oma seadme kohta järgmist teavet:

- ostukuupäev (tšekk või kohaletimetamise teade).
- Toote saate registreerida veebis aadressil www.sharkclean.eu/register-guarantee

OLULINE TEAVE!

- Hoidke ostutšekk või -arve alles. Garantii korral peate esitama meie ostu tõendava dokumendi, et saaksime kontrollida esitatud teabe õigsust. Kui teil ei ole meie esitada ostu tõendavat dokumenti, ei pruugi teie garantii kehtida.

Milliseid eeliseid annab tasuta Shark® garantii registreerimine?

Garantii registreerimisel on teil teie seadme andmed juba olemas. Kui nõustute saama meilt teateid, saadame teile nippe ja nõuandeid oma seadme võimalikult hästi kasutamiseks ning uudiseid Shark® tehnoloogia ja uute toodete kohta. Garantii registreerimisel veebis anname kohe teada, et oleme teie andmed kätte saanud.

Kui kaua Shark® garantii kehtib?

Usaldame oma disaini ning kvaliteedikontroll tähendab, et anname oma uuele seadmele täieliku 2-aastase garantii.

Mida hõlmab tasuta Shark® garantii?

Sharki seadme remont või väljavahetamine (Sharki äranägemisel), sealhulgas kõik seadme osad ja tööjõud. Shark® garantii täiendab teie seadusega ette nähtud õigusi.

Mida ei hõlma tasuta Shark® garantii?

- Tavapärane kulumine.
- Juhuslik kahjustus; tõrked, mis tulenevad seadme hooletust kasutamisest või hooldamisest, väärkasutusest, tähelepanuta jätmisest, seadme hooletust käitamisest ja mis on tekkinud kasutusjuhendi järgimata jätmise tulemusel.
- Olukorrad, kus seadet on kasutatud mujal kui ettenähtud kasutusviisi kodumajapidamises.
- Seadme osad ei ole paigaldatud vastavalt kasutusjuhendile.
- Kasutatud on muid osi ja tarvikuid kui Shark® originaalid.
- Vale paigaldus (välja arvatud juhul, kui selle on teinud Shark®).
- Muude isikute kui Shark® ja tema poolt volitatud töötajate tehtud remont või ümberseadistused.

Mis juhtub garantii lõppedes?

Shark® toode on loodud kestma kaua. Samas mõistame, et ka pärast garantiiaega võib olla vajadus tooteid remontida. Sel juhul pöörduge meie tasuta klienditelefonil 0800 862 0453 ja küsige garantii kohta.

Kuskohast ma saan osta Shark® varuosi ja tarvikuid?

Shark® varuosad ja tarvikud on disaininud samad insenerid, kes tegid Shark® seadme. Laia valiku varuosi ja tarvikuid oma Shark® seadmele leiata aadressilt www.sharkclean.eu

NB! Kui te ei kasuta Shark® originaalvaruosi, võib tootjagarantii muutuda kehtetuks.

EESTI

Joonised võivad kujutada tegelikust erinevat toodet. Arendame oma tooteid pidevalt, mistõttu võidakse juhendis toodud teavet muuta ilma etteatamiseta.

©2020 SharkNinja Operating LLC. SHARK ja KLIK N' FLIP on SharkNinja Operating LLC. Registreeritud kaubamärgid. DIRT GRIP, LIFT-AWAY JA STEAM BLASTER on SharkNinja Operating LLC kaubamärgid. TRÜKITUD HIINAS

.....

Hooldustöökoda: Renerki Kaubanduse OÜ, Tel. 640 6400, klenditeenindus@renerk.ee,
Avatud E-R 9:00-18:00

Maaletooja: Sandmani Grupi AS, Laki põik 6, Tallinn 12918

SharkNinja Germany GmbH, Kurt-Blaum-Platz 8, 63450 Hanau, Germany
www.sharkclean.eu

© 2020 SharkNinja Operating LLC S6005EU Series
IB MP 00714 V1 LR

