

Shark[®]

S6005EU

Grindų rankinis garų valytuvas

INSTRUKCIJA



DĒKOJAME,

kad pirkote "Shark" rankinį garų valytuvą



PATARIMAS: Modelį ir serijos numerius rasite QR kodo etiketėje, esančioje įrenginio galinėje dalyje.

UŽREGISTRUOKITE PIRKINĮ



sharkclean.eu



Skenuokite QR kodą mobiliuoju įrenginiu

Lengvesnį ir greitesnį gaminių aptarnavimą ir galimybę galite gauti užregistravę pirkinį adresu sharkclean.eu/register-guarantee

UŽPILDYKITE ŠIĄ INFORMACIJĄ

Modelio numeris: _____

Serijos numeris: _____

Datos kodas: _____

Pirkimo data (išsaugokite kvitą): _____

Pirkimo vieta: _____

TECHNINĖS SPECIFIKACIJOS

Įtampa: 220-240V, 50-60Hz

Vatai: 1200W

Vandens talpa: 500 ml

ATIDŽIAI PERSKAITYKITE IR IŠSAUGOKITE TOLESNIAM NAUDOJIMUI.

Ši instrukcija skirta padėti jums išsamiai suprasti jūsų naująjį garų valytuvą. Jei turite klausimų, skambinkite klientų aptarnavimo telefonu 0800 862 0453.



IPX4

Atkreipkite dėmesį, kad produktai perkami tiesiogiai iš Shark registruojami automatiškai.

SVARBŪS SAUGOS NURODYMAI	4
IŠSAUGOKITE ŠIĄ INSTRUKCIJĄ	5
PRADŽIA	6
JŪSŲ GARINIO VALYTUVO SURINKIMAS	8
JŪSŲ GARINIO VALYTUVO NAUDOJIMAS	10
IŠMANUSIS GARŲ VALDYMAS	12
VALYMAS VIRŠ GRINDŲ	13
DRABUŽIŲ GARINTUVO NAUDOJIMAS	14
PRIEDŲ ŽARNOS IR MAŽO KIŠENINIO ĮRANKIO NAUDOJIMAS	15
JŪSŲ GARINIO VALYTUVO PRIEŽIŪRA	16
PAPILDOMŲ PRIEDŲ UŽSAKYMAS	18
SUTRIKIMŲ ŠALINIMAS	19
DAŽNAI UŽDUODAMI KLAUSIMAI.....	20
GARANTIJOS SĄLYGOS.....	21

Šis prietaisas atitinka 2012/19/ES direktyvą dėl elektros ir elektroninės įrangos šalinimo (WEEE).



Šis ženklavimas nurodo, kad gaminys negali būti šalinamas kartu su buitinėmis atliekomis. Norint išvengti galimos žalos aplinkai ar žmonių sveikatai dėl nekontroliuojamo atliekų šalinimo, atsakingai šalinkite gaminį, siekiant prisidėti prie pakartotinio žaliavų naudojimo. Norėdami grąžinti jūsų naudotą gaminį, prašome pasinaudoti grąžinimo ir surinkimo sistemomis arba susisiekti su mažmenininku, pas kurį įsigijote šį gaminį. Jie gali paimti gaminį saugiam perdirbimui aplinkos atžvilgiu.

Šis prietaisas atitinka Europos elektromagnetinio suderinamumo (EMC) 2014/30/ES direktyvą ir jos pakeitimus, taip pat Žemos įtampos direktyvą (LVD) 2014/35/ES ir jos pakeitimus.

Dėkojame, kad įsigijote „Shark®“ grindų rankinį garų valytuvą garų valytuvą.

Šis savininko vadovas skirtas padėti jums visapusiškai suprasti savo naująjį grindų rankinį garų valytuvą. Atidžiai jį perskaitykite ir išsaugokite, kad galėtumėte juo naudotis ateityje.

Su šiuo modeliu pateikiamo komplekto sąrašą rasite vidiniame dėžės atvarte.

Jei kiltų klausimų dėl „Shark®“ grindų ir rankinio garų valytuvo, skambinkite į „Shark®“ klientų aptarnavimo skyrių telefonu 0800 862 0453.

Shark® grindų rankinis garų valytuvus yra visapusiškas sprendimas tiek giluminiam valymui garais, tiek greitam kasdieniam valymui. Nesvarbu, ar reikia išvalyti sunkias dėmes su „Steam Blaster“, ar greitai susitvarkyti su išsiliejusiu skysčiu, mūsų naujos kartos „Klik N' Flip®“ šluostės galvutė ir „Dirt Grip“ pagalvėlės veikia kartu su garų valytuvu, kad būtų universalūs ir efektyvūs, o valymas būtų paprastas, greitas ir lengvas.

DĖMESIO!

Kad sumažėtų dėl neteisingo prietaiso naudojimo kylantis sužeidimo, gaisro, nutrenkimo elektra ir turto sugadinimo pavojus, griežtai laikykitės toliau pateiktų nurodymų. Šiame įrenginyje yra elektrinės jungtys ir judančios dalys, kurios naudotojui kelia potencialų pavojų.

NUSIPLIKYMO PAVOJUS: IŠ GARINIO VALYTUVO IŠSIVERŽIANTYS GARAI YRA LABAI KARŠTI IR GALI NUPLIKYTI. NAUDODAMI GARINĮ VALYtuvą, BŪKITE ATSARGŪS.

1. Asmenys su nepakankamais fiziniais, jautimais ar protiniais gebėjimais arba reikiamos patirties ir žinių neturintys asmenys šį prietaisą gali naudoti tik prižiūrėti arba, kai jiems paaiškinta, kaip prietaisą naudoti saugiai, ir jie supranta galimus pavojus. Vaikai negali dirbti valymo ir naudotojo atliekamų priežiūros darbų. Prietaisą ir jo laidą saugokite nuo vaikų. Neleiskite prietaisu naudotis vaikams. **NELEISKITE** naudoti kaip žaislo. Kai prietaisas naudojamas šalia vaikų, juos atidžiai stebėkite.
2. Kai prietaisas prijungtas prie elektros tinklo arba vėsta, jį saugokite nuo vaikų.
3. Naudodami garinį valytuvą, jo **NIEKUOMET** nepaverskite ant šono ir garų ne-nukreipkite link žmonių, gyvūnų ar augalų. Skysčio ar garų negalima nukreipti link įrangos su elektriniais komponentais, pavyzdžiui, į orkaitių vidų.
4. Naudojimo metu negalima atidarinėti užpildymo angos.
5. Šią sistemą naudokite TIK pagal paskirtį.
6. **NENAUDOKITE** kambariui šildyti.
7. **NENAUDOKITE** lauke.
8. Kai garinis valytuvą prijungtas prie elektros tinklo, jo **NEPALIKITE** be priežiūros. Kai juo nesinaudojate arba jį tvarkote, **VISUOMET** nuo elektros tinklo lizdo atjunkite maitinimo laidą.

9. Naudokite TIK taip, kaip aprašyta šioje naudojimo instrukcijoje.
10. Naudokite TIK gamintojo rekomenduojamus priedus.
11. **NENAUDOKITE** su pažeistu maitinimo laidu ar kištuku. Jeigu garinis valytuvą neveikia taip, kaip turėtų, arba buvo nukritęs, pažeistas, paliktas lauke arba panardintas į vandenį, jį grąžinkite SharkNinja, kad patikrintų ir sutaisytų. Neteisingai surinkus arba sutaisius garinį valytuvą, juo naudojantis gali kilti nutrenkimo elektra arba sužeidimo pavojus.
12. Kad išvengtumėte nutrenkimo elektra pavojaus, garinio valytuvą **NENARDINKITE** į vandenį ar kitą skystį.
13. Garinio valytuvą ar jo kištuko **NELIESKITE** šlapiomis rankomis ir nenaudokite būdami basi.
14. **NETRAUKITE** ir **NENEŠIOKITE** paėmę už laido; laido nenaudokite kaip rankenos; laido neprispauskite durimis ir netraukite per aštrias briaunas ar kampus. Gariniu valytuvu **NEBRAUKITE** per jo maitinimo laidą. Maitinimo laidą saugokite nuo karštų paviršių.
15. Atjungdami nuo elektros tinklo lizdo, **NETRAUKITE** už maitinimo laido. Atjungdami nuo elektros tinklo lizdo, laikykite ne už laido, o už kištuko. **NENAUDOKITE** per mažai elektros srovei pritaikytų ilginamųjų laidų ar lizdų.
16. Į garų antgalio angas **NEKIŠKITE** jokių daiktų. Jeigu garų antgalis užsikišo, jo nebenaudokite.

IŠSAUGOKITE ŠIĄ INSTRUKCIJĄ

PRAŠOME ATIDŽIAI PERSKAITYTI PRIEŠ NAUDOJIMĄ

- Po gariniu valytuvu **NEKIŠKITE** plaštakų ar pėdų. Jis labai įkaista.
- Grindų šluostą naudokite **TIK** ant plokščių, horizontalių paviršių. **NENAUDOKITE** ant sienų, stalų ar langų.
- 19. NENAUDOKITE** ant odos, vaškuotų baldų, sintetinių audinių, velveto ir kitų švelnių, garams neatsparių, medžiagų.
- Į gariniame valytuve naudojamą vandenį **NEPILKITE** jokių valymo tirpalų, acto, kvepalų, aliejų ar kitų cheminių medžiagų, nes tai gali jį sugadinti arba jo naudojimas gali tapti nesaugus. Jeigu gyvenate regione su kietu vandeniu, gariniame valytuve patariame naudoti distiliuotą vandenį.
- Garinio valytuvo su uždėtu šluostu **NIEKUOMET** nelaikykite ir nepalikite vienoje vietoje, nes tai gali sugadinti paviršius.
- Prieš nuimdami šluostą, garinį valytuvą atjunkite nuo elektros tinklo lizdo ir palaukite, kol atvės.
- Prieš valydami garinį valytuvą, jį atjunkite nuo elektros tinklo. Išorei valyti naudokite sausą arba drėgną skudurėlį. Ant garinio valytuvo nepilkite vandens ir jam valyti nenaudokite alkoholio, benzeno ar dažų skiediklio.
- Gariniu valytuvu valant laiptus, reikia būti ypač atsargiems.
- Garinio valytuvo **NIEKUOMET** nenaudokite be uždėto šluosto.
- Geraį apšvieskite darbo vietą.
- Garinį valytuvą laikykite patalpoje, vėsioje sausoje vietoje.
- Kad išvengtumėte elektros grandinės perkrovos, **NENAUDOKITE** prie to paties elektros lizdo (elektros grandinės) kaip ir garinis valytuvus kitų prijungtų prietaisų.
- Kad išvengtumėte nusiplikymo, prieš nuimdami ar keisdami antgalius, priedus ar šluostus, garinį valytuvą **VISUOMET** atjunkite nuo elektros tinklo lizdo ir palaukite, kol atvės.
- Jūsų garinis valytuvus yra pritaikytas valyti kietas grindų dangas, kurios atlaiko didelį karštį. **NENAUDOKITE** ant neimpregnuotų medinių ar neglazūruotų keraminių grindų dangų. Karštis ir garai nuo vašku apdorotų paviršių ir nuo tam tikrų nevaškuotų grindų gali pašalinti blizgesį. Patariame, prieš imantis darbo, išbandyti nedidelį paviršiaus plotą. Taip pat patariame peržiūrėti grindų gamintojo pateiktus naudojimo ir priežiūros nurodymus bei jų laikytis. Jeigu prietaisas leidžia skystį, jo nenaudokite.

PRADŽIA

SVEIKINAME!

Sveikiname su pirkiniu.

Pasinaudodami šia instrukcija, sužinosite apie naujas puikias garinio valytuvo savybes. Joje rasite viską, pradedant surinkimu ir baigiant naudojimu.

PASTABA: Surinkdami savo garinį valytuvą, jo vandens rezervuare galite rasti šiek tiek vandens. Taip yra todėl, kad prieš jums įsigyjant garinius valytuvus, mes juos visus išbandome.

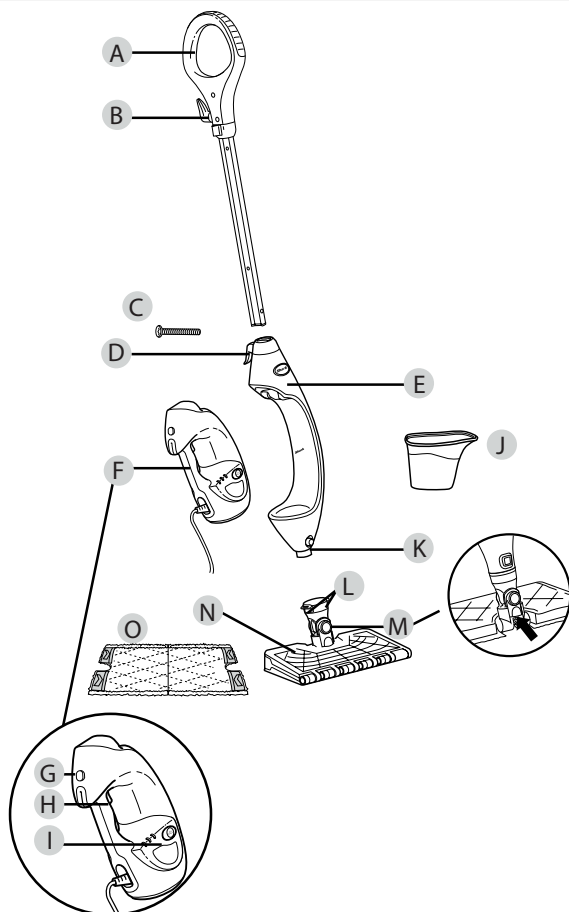

- A** Garinio valytuvo rankena
- B** Viršutinis suvynioto laido laikiklis
- C** (1) 6 mm x 54 mm didelis varžtas*
- D** Apatinis suvynioto laido laikiklis
- E** Garinio valytuvo korpusas
- F** Nuimamas rankinis garintuvas
- G** Rankinio garintuvo atpalaidavimo mygtukas

- H** Garų jungiklis
- I** Garų valdymo skydelis
- J** Užpildymo indelis
- K** Šluosto galvutės atpalaidavimo mygtukas
- L** Šluosto atpalaidavimo mygtukai
- M** Garų purkštuvo antgalis
- N** Šluosto galvutė
- O** Šluostas

***Reikės atsuktuvo plokščiu galu. Atsuktuvo komplekte nėra.**

ATSARGIAI! Išbandykite mažame į akis nekrintančiame plote ir konkrečios informacijos apie paviršių kreipkitės į jo gamintoją / montuotoją.

RANKINIAI PRIEDAI

PRIEDŲ ŽARNA

Skirta optimaliam pasiekiamumui bei mobilumui, kai valomi virš grindų esantys paviršiai.



MAŽAS KIŠENINIS ĮRANKIS IR ANTĐEKLAS

Idealiai tinka mažiems nelygiems paviršiams, kampams ir pakraščiams valyti. Nenaudokite be uždėto antdėklo.

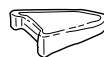

KOMPLEKTE ESANTYS RANKINIO NAUDOJIMO PRIEDAI

1. Sukoncentravimo antgalis
2. Garinis šveitiklis
3. Varinis šepetys
4. Garinis plyšių įrankis

1



2



3



4

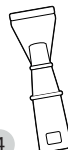

JŪSŲ GARINIO VALYTUVO SURINKIMAS

★ ⚠ DĖMESIO!

Kai gariniu valytuvu nesinaudojate, jis turi būti **ATJUNGTAS** nuo elektros tinklo. Tuo metu, kai garinis valytuvas prijungtas prie elektros tinklo lizdo, jo nepildykite ir prie jo netvirtinkite šluosto. Kad garinis valytuvas ilgiau tarnautų, patariame naudoti distiliuotą vandenį. Į rezervuarą pilkite tik vandenį. Chemikalai ar valymo tirpalai (įskaitant actą) gali sugadinti garinį valytuvą arba gali būti nesaugūs jums ir jūsų šeimai

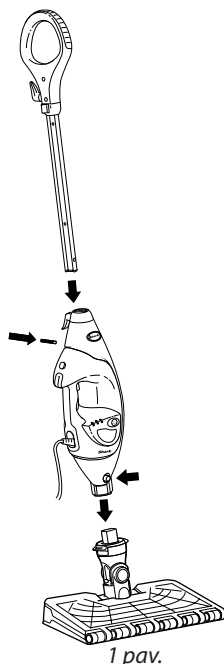

1 pav.

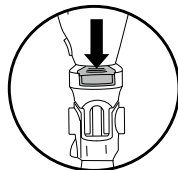

2a pav.

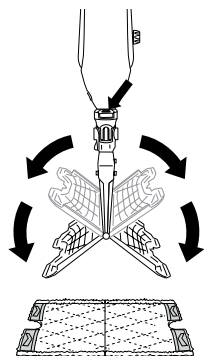

2 b pav.

1. Prie garinio valytuvo korpuso prisukite jo rankeną (atsuktuvo komplekte nėra) **(1 pav.)**.
2. Į garinio valytuvo korpusą įstatykite galvutės Klik N' Flip® jungtį. Stumkite tol, kol ji spragtelédama kaip užsifiksuos. **(1 pav.)** Norédami atjungti šluosto galvutę Klik N' Flip®, paspauskite virš galvutės jungties prietaiso priekyje esantį atpalaidavimo mygtuką **(1 pav.)** ir nutraukite ją.

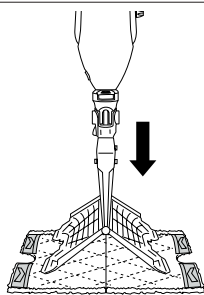

3 pav.

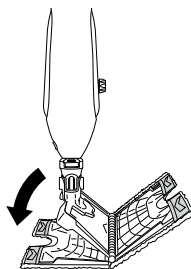

5 pav.



7 pav.

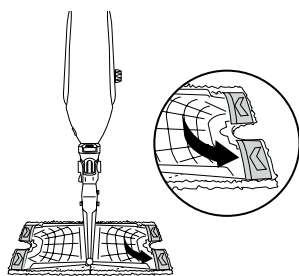

4 pav.

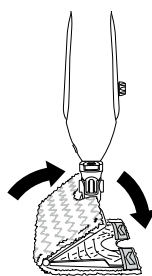

6 pav.

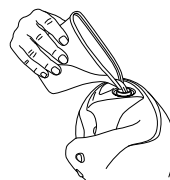

8 pav.

3. Norėdami pritvirtinti šluostą, jį išskleiskite ant grindų su į viršų nukreiptomis kišenėmis. Virš šluosto centro pakelkite galvutę Klik N' Flip®, tada nuspauskite ant garinio valytuvo galvutės kaklelio esančius atpalaidavimo mygtukus (**2a pav.**). Abi galvutės pusės Klik N' Flip® nusileis (**2b pav.**). Keturis kampinius galvutės Klik N' Flip® liežuvėlius įstatykite į keturias kampines šluosto kišenes (**3 pav. ir 4 pav.**). Vieną galvutės Klik N' Flip® pusę švelniai prispauskite prie grindų, kad ta pusė užsifikuotų (**5 pav.**). Tą patį pakartokite su kita puse (**6 pav.**).
4. Atidarykite vandens rezervaro dangtelį (**7 pav.**), rezervuarą užpildykite vandeniu, tada uždėkite užveržkite dangtelį. Vandeniui į rezervuarą supilti panaudokite užpildymo indelį (**8 pav.**). Neperdildykite. Vandens rezervuarą nepamirškite uždengti dangteliu.

JŪSŲ GARINIO VALYTUVO NAUDOJIMAS

★ **SVARBU:** Kol neuždėjote šluosto ir į vandens rezervuarą nepripylėte vandens, garinio valytuvo nenaudokite. Garinį valytuvą naudojant pirmą kartą, kol pradeda eiti garai, gali užtrukti daugiau kaip 30 sekundžių.

SVARBU: Nenaudokite ant neimpregnuotų medinių ar neglazūruotų keraminių grindų dangų. Karštis ir garai nuo vašku apdrotų paviršių ir nuo tam tikrų nevažkuotų grindų gali pašalinti blizgesį. Prieš imdamiesi darbo, išbandykite nedideliame paviršiaus plote. Peržiūrėkite grindų gamintojo pateiktus naudojimo ir priežiūros nurodymus bei jų laikykitės.

PASTABA: Kad jūsų garinis valytuvus ilgiau tarnautų, patariame naudoti distiliuotą vandenį.

PASTABA: Prieš grindų valymą gariniu valytuvu, jas reikia nušluoti ar nusiurbti dulkių siurbliu.

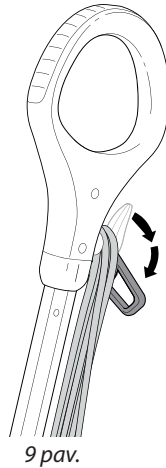

9 pav.

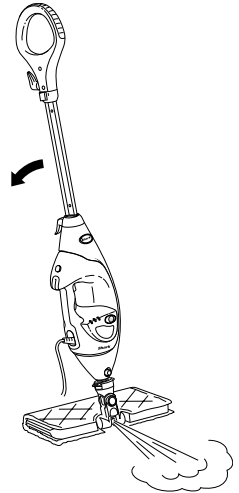

10 pav.

1. Norėdami nuvynioti visą maitinimo laidą, pasukite viršutinį laido laikiklį (**9 pav.**). Prijunkite prie elektros tinklo lizdo.
2. Prietaisą prijungus pirmą kartą, jis įsijungs parengties režime. Parengties režimą rodydys po garų valdymo mygtuku mirksinčios lempučių LO ir HI.
3. Garų valdymo mygtuką paspaudę vieną kartą, pasirinksite žemo lygio garų režimą LO, paspaudę du kartus – aukšto garų lygio režimą HI, o paspaudę 3 kartus – parengties režimą.
4. Grindis valykite, prietaisą stumdydami pirmyn ir atgal.
5. Jeigu sunkiai nusalvančiai dėmėi prireiktų stipraus garų srauto, galite pasinaudoti garų purkštuvu funkcija. Galvutę perverskite taip, kad ji atsirastų už prietaiso korpuso ir tada prietaiso rankeną palenkite žemyn. Tai padarius, per garų purkštuvą ant dėmės išsivers koncentruotas garų srautas (**10 pav.**).

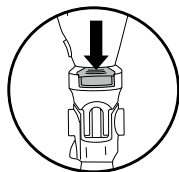

11a pav.

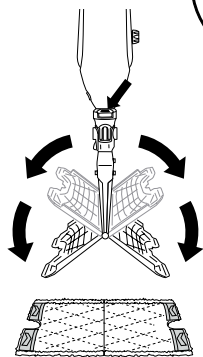

11b pav.

⚠ ATSARGIAI! Naudodami garų purkštuvą režimą, prietaiso nelaikykite stacionariai.

⚠ ATSARGIAI! Vienos vietos nešveiskite ilgesnį laiko tarpą.

6. Norėdami sustabdyti garų purkštuvą, tiesiog pakelkite rankeną. Tada šluosto galvutę galėsite atlenkti atgal į jos pradinę padėtį ir pratęsti valymą.
7. Baigę valyti, tol spaudinėkite garų valdymo mygtuką, kol grįšite į parengties režimą.
8. Norėdami nuimti šluostą, tiesiog prietaisą už rankenos kelkite tol, kol šluosto galvutė nusvirs tiesiai žemyn. Paspauskite ant šluosto galvutės kaklelio esančius šluosto atpalaidavimo mygtukus (**11a pav.**) ir abi šluosto galvutės pusės nusvirs ir atpalaiduos šluostą (**11b pav.**).

9. Nuėmę šluostą, sulankstykite šluosto galvutę. Kad sulankstytumėte, vieną šluosto galvutės pusę švelniai prispauskite prie grindų, kad ta pusė užsifiksuotų. Tą patį pakartokite su kita puse.

10. Ištuštėjus vandens rezervuarui, garinis valytuvus nustos gaminti garus. Garinį valytuvą atjungę nuo elektros tinklo, vandens pripilti galite bet kuriuo metu. Žr. 7 psl. esančius vandens rezervuaro užpildymo nurodymus.

PASTABA. Prieš tvarkydami šluosto galvutę, palaukite 2–3 minutes, kol atvės garinų valytuvus. Garinio valytuvo su drėgnu ar šlapiu šluostu ilgesniam laikui niekuomet nepalikite ant jokių grindų.

IŠMANUSIS GARŲ VALDYMAS

Shark® garinis valytuvas turi 3 unikalius išmaniojo garų valdymo nuostačius, todėl galite naudoti atliekamai užduočiai tinkamiausią garų srautą. Patarimai dėl kiekvieno nuostačio naudojimo yra pateikti toliau.

Nuostatis	Idealiai tinka šiems impregnuotiems paviršiams	Rekomenduojamas naudojimas
ĮRANKIAI 	Laminatas Kietmedis Marmuras	Jautrių paviršių valymas. Nedidelis valymas ir dulkių pašalinimas. Nestipriai prikibusių nešvarumų atpalaidavimas.
LO 	Kietmedis Marmuras Plytelės Akmuo	Daugumos paviršių ir didelių plotų valymas. Bazinis kasdieninis valymas. Dėmių ir nedidelių nešvarumų pašalinimas. Vidutinio ir didelio judėjimo zonų valymas.
HI 	Kietmedis Marmuras Plytelės Akmuo	Stiprus valymas ir sunkiai nusivalančių paviršių valymas. Stiprus valymas ir prikibusių nešvarumų bei dėmių valymas. Stiprus didelio judėjimo zonų valymas. Prasiskverbimas per didelius nešvarumus ir purvą. Grindų dezinfekavimas*.
Garų purkštuvus	Prireikus stipraus garų srauto, režimuose LO ir HI galite pasinaudoti garų purkštuvo funkcija. Vadovaukitės puslapyje „Jūsų garinio valytuvo naudojimas“ pateiktais nurodymais.	

DEZINFEKAVIMAS* SU GARINIŲ VALYTUVU, NAUDOJANT ŠLUOSTO GALVUTĘ IR ŠLUOSTĄ

1. Ant šluosto galvutės uždėkite švarų šluostą.
2. Prietaisą prijunkite prie elektros tinklo lizdo ir garų valdymo mygtuku pasirinkite nuostatį **HI**.
3. Palaukite 30 sekundžių, kol prietaisas pradės gaminti garus.
4. Atlikdami judesius pirmyn ir atgal, pradėkite valyti tinkamai impregnuotą kietų grindų paviršių. Po trijų minučių prietaisas bus paruoštas dezinfekavimui.
5. Atlikdami judesius pirmyn ir atgal, prietaisą judinkite virš srities, kurią norite dezinfekuoti. Tai darykite bent 5 minutes.

* Dezinfekavimo tyrimai buvo atlikti griežčiausiomis bandymų sąlygomis. Būtinės sąlygos ir rezultatai gali būti įvairūs. Aprašymas galioja šluostą Klik N' Flip® su gariniu valytuvu naudojant režimu HI. Jis negalioja garų smūgio režimui.

VALYMAS VIRŠ GRINDŲ

Visas garinio valytuvo komplekte esančių daiktų sąrašas yra pateiktas ant dėžės viršutinio skydelio.

Shark® grindų ir rankinis garinis valytuvas yra skirtas valyti dideliame karščiui ir drėgmei atsparius paviršius. Nenaudokite ant neimpregnuotų medinių paviršių (ypač ant antikinių medinių baldų), neglazūruotų keraminių plytelių, dažytų paviršių, ant vaškuotų, alyvuotų, lakuotų ar šelaku dengtų paviršių. Karštis, garai ir valymo priedų trintis gali pašalinti blizgesį. Prieš imantis darbo, patartina išbandyti nedidelį paviršiaus plotą.

Taip pat patariame peržiūrėti dangos gamintojo pateiktus naudojimo ir priežiūros nurodymus bei jų laikytis. Valydami medinius paviršius, nesustodami naudokite plačius mostus. Kad nepažeistumėte paviršiaus, neleiskite, kad garai ar valymo priedai ilgai liktų vienoje vietoje.

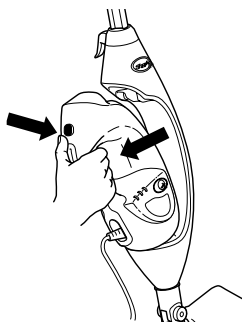

12 pav.

- Rankinį garinį valytuvą nuimkite, paspausdami jo atpalaidavimo mygtuką ir ištraukdami iš lopšio. Saugokitės, kad išimdami rankinį garinį valytuvą **NEPASPASTUMĖTE** garų jungiklio. (12 pav.)
- Rankinis garinis valytuvas automatiškai persijungia į režimą TOOLS (įrankiai). Garus įjungsite, paspausdami garų mygtuką. Priklausomai nuo priedo ir naudojimo, galite pasirinkti kitus garų režimus.
- Su visais priedais garus geriausiai naudoti 3–5 sekundžių pliūpsniais. Taip garų užteks ilgiau ir jie bus geriau valdomi.

DRABUŽIŲ GARINTUVO NAUDOJIMAS

Galioja tik tam tikriems modeliams

Visas garinio valytuvo komplekte esančių daiktų sąrašas yra pateiktas ant dėžės viršutinio skydelio.

★ **⚠ ATSAUGIAI!** Prieš prijungdami ar atjungdami priedą, įsitikinkite, kad garinis valytuvas atjungtas nuo elektros tinklo arba perjungtas į parengties režimą. Po garinio nelieskite priedo, nes jis gali būti labai karštas.

★ **⚠ ATSAUGIAI!** Kad nenu-siplikytumėte, prieš nuimdami ar keisdami priedus ar šluostus, garinį valytuvą visuomet atjunkite nuo elektros tinklo ir palaukite, kol jis atvės.

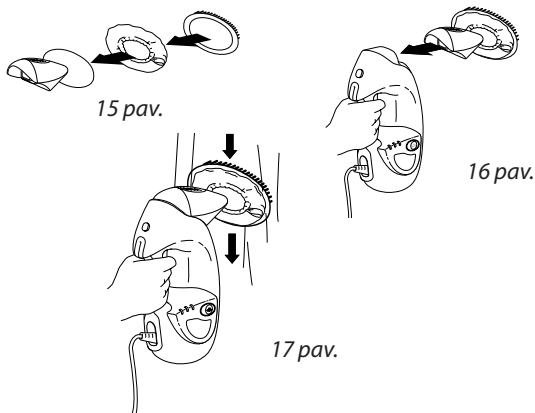

Kaip prijungti / atjungti

- Pasinaudodami apgaubo šone esančia levandos spalvos kilpa, apgaubą užmaukite ant drabužių garintuvo purškimo angos. **(15 pav.)**
- Ant apgaubo uždėkite rėmelį su šepetėliu; šepetėlis turi būti drabužių garintuvo apgaubo viršuje.
- Surinktą drabužių garintuvą prijunkite prie rankinio garintuvo, tuo tikslu jį įstatydami į pagrindinį antgalį. **(16 pav.)**
- Prieš nuimdami, palaukite 2–3 minutes, kol įrankis atvės, tada paspauskite atpalaidavimo mygtuką ir įrankį ištraukite iš prietaiso.

Naudojimas

- Drabužių garintuvus idealiai tinka drabužių raukšlėms pašalinti bei baldų apmušalams atšviežinti ir prižiūrėti.
- Apgaubas ir rėmelis su šepetuku užtikrina kontroliuojamą audinių ir apmušalų garinimą.

Valymo patarimai

- Garų mygtuką nuspausdami 3–5 sekundėm, lėtai braukykite aukštyn ir žemyn virš drabužių ar baldų apmušalų. **(17 pav.)**
- Visuomet patikrinkite bet kokių audinių spalvų atsparumą, ypač kai tai yra raudona ar mėlyna spalva:
 - paimkite švarų, drėgną, šiltą rankšluostį ir juo švelniai patrinkite nekrintančią į akis audinio vietą;
 - jeigu rankšluostis nusidažo, gaminio valymą tikriausiai reikės pavesti profesionalams.

PRIEDŲ ŽARNOS IR MAŽO KIŠENINIO ĮRANKIO NAUDOJIMAS

Visas garinio valytuvo komplekte esančių daiktų sąrašas yra pateiktas ant dėžės viršutinio skydelio.

★ **ATSARGIAI!** Prieš prijungdami ar atjungdami priedą, įsitinkinkite, kad garinis valytuvas atjungtas nuo elektros tinklo arba perjungtas į parengties režimą. Po garinimo nelieskite priedo, nes jis gali būti labai karštas.

★ **▲ ATSARGIAI!** Kad nenusiplikytumėte, prieš nuimdami ar keisdami priedus ar šluostus, garinį valytuvą visuomet atjunkite nuo elektros tinklo ir palaukite, kol jis atvės.

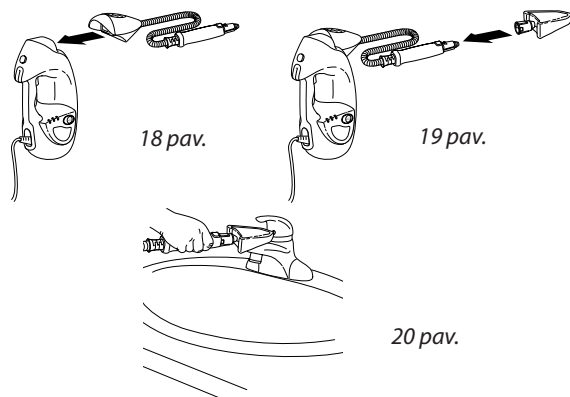

Kaip prijungti / atjungti

- Pirmiausiai prie rankinio garintuvo prijunkite priedų žarną; tuo tikslu priedų žarną įstatykite į pagrindinį antgalį. **(18 pav.)**
- Ant mažo kišeninio įrankio tvirtai užmaukite šluostą. Uždėkite elastingą juostą ir, pastumdami fiksavimo elementą, šluostą tvirtai užspauskite ant įrankio.
- Mažą kišeninį įrankį prijunkite prie priedų žarnos gale esančio garinio antgalio. Įrankio pagrindą tol stumkite ant antgalio, kol įrankis kaip reikiant užsifiksuos. **(19 pav.)**
- Mažo kišeninio įrankio nenaudokite be uždėto šluosto.
- Prieš nuimdami, palaukite 2–3 minutes kol įrankis atvės, tada paspauskite atpalaidavimo mygtuką ir įrankį ištraukite iš prietaiso.

Naudojimas

- Mažas kišeninis įrankis idealiai tinka mažiems nelygiems paviršiams. Smailas galas puikiai tinka pakraščiams ir kampams. **(20 pav.)**

Valymo patarimai

- Prie priedų žarnos galima prijungti papildomus priedus. Daugiau informacijos ieškokite sharkaccessories.com.

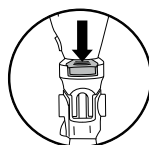

21 pav.

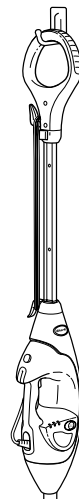

22 pav.

Po naudojimo. Sandėliavimas

1. Tol spaudinėkite garų valdymo mygtuką, kol jis pradės mirksėti; tai reikš, kad prietaisas persijungė į parengties režimą. Nuo elektros tinklo lizdo atjunkite maitinimo laidą ir tada garinį valytuvą pastatykite vertikaliai. Palaukite, kol atvės.
2. Norėdami nuimti šluostą, garinį valytuvą už rankenos kelkite tol, kol šluosto galvutė nusvirs tiesiai žemyn. Paspauskite ant šluosto galvutės kaklelio esančius šluosto atpalaidavimo mygtukus ir abi šluosto galvutės pusės nusvirs ir atpalaiduos šluostą. Nuėmę šluostą, sulankstykite šluosto galvutę.
3. Šluostą galima nuimti ir tada, kai šluosto galvutė neprijungta prie prietaiso. Norėdami atpalaiduoti šluostą, paspauskite ant šluosto galvutės strypo esantį atpalaidavimo mygtuką (**21 pav.**).
4. Prieš pastatydami prietaisą į saugojimo vietą, ištuštinkite vandens rezervuarą. Norėdami ištuštinti rezervuarą, garinį valytuvą atsineškite prie plautuvės. Atidarykite vandens rezervuaro dangtelį ir tada prietaisą palenkite virš plautuvės. Palaukite, kol ištekės vanduo ir tada uždarykite dangtelį.
5. Prieš padėdami į saugojimo vietą, palaukite, kol garinis valytuvas atvės ir iš jo išeis garai.

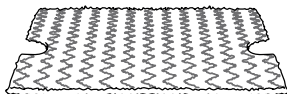

23 pav.

Šluosto priežiūros nurodymai

Šluostus skalbimo mašinoje plaukite atskirai, tam naudodami šiltą vandenį ir skystą plovimo priemonę.

NENAUDOKITE BALIKLIO, SKALBIMO MILTELIŲ, AR AUDINIŲ MINKŠTIKLIŲ, nes jie gali pažeisti šluostus arba ant jų palikti dangą, kuri pablogins jų valomąsias ir sugeriamąsias savybes. Kad ilgiau tarnautų šluostų mikropluošto audinys, jie turi būti džiovinami ant virvės arba švelniai veikiančioje būgninėje džiovyklėje. (23 pav.)

Apsipalaidavę plaušeliai rodo mikropluošto audinio nusidėvėjimą. Apsipalaidavusių plaušelių neištraukinėkite, nes galite išardyti audinį. Apsipalaidavusius plaušelius tiesiog nukirpkite žirkklėmis. (24 pav.)

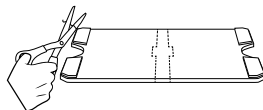

24 pav.



Šluostų keitimas

Kad gautumėte geriausius rezultatus, normaliai naudojamus šluostus patariame keisti kas 3–4 mėnesius. Kaip ir bet kokio audinio atveju, dėl nešvarumų dalelių, purvo, trinties ir pakartotino plovimo plaušeliai gali nutrūkti ir jūs galite pastebėti, kad šluostui stumti ar traukti reikia daugiau pastangų. Atsarginius šluostus ir kitus priedus galite įsigyti, apsilankę internete adresu sharkclean.eu/parts arba paskambinę numeriu 0800 862 0453.

Garų antgalio priežiūra

Jeigu manote, kad pagrindinis garų antgalis arba garų purkštuvo antgalis užsikišo, telefonu 0800 862 0453 arba per sharkclean.eu kreipkitės į klientų aptarnavimo padalinį.

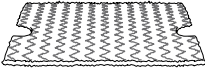
PAPILDOMŲ PRIEDŲ UŽSAKYMAS

PRIEDAI	
Šluosto galvutė Puikiai tinka įvairiam valymui. Pasinaudodami garų purkštuvu, galite lengviau išvalyti sunkiai pašalinamas dėmes ir dvipusiu šluostu, jo nepaliesdami rankomis, išvalyti dvigubai didesnę plotą.	
Šluostas Dvipusis šluostas. Lengvas uždėjimas ir nuėmimas nenaudojant rankų. Plaunamas, daugkartinio naudojimo.	
Trikampė šveitimo galvutė Trikampė galvutė puikiai tinka kampams ir sunkiai prieinamoms vietoms valyti. Turi garų purkštuvą, kuris padeda valyti dėmes ir atpalaiduoti prikibusius nešvarumus.	
Trikampis šveitimo šluostas Idealiai tinka kampams ir kitoms sunkiai prieinamoms vietoms valyti. Lengvai uždedamas ir nuimamas.	

SUTRIKIMŲ ŠALINIMAS

⚠ DĖMESIO! Kad sumažėtų nutrenkimo elektra ar atsitiktinio įjungimo pavojus, prieš tvarkydami prietaisą, jį išjunkite ir atjunkite nuo elektros tinklo lizdo.

Garinis valytuvas neiškiria jokių garų.

- Garinis valytuvas turi būti gerai prijungtas prie elektros tinklo lizdo. Elektros skydelyje patikrinkite saugiklį ar jungtuvą arba pabandykite prietaisą prijungti prie kito elektros tinklo lizdo.
- Įsitinkinkite, kad vandens rezervuaras pilnas, prietaisas prijungtas prie elektros tinklo lizdo ir šviesa aplink garų valdymo mygtuką šviečia ištisai.
- Jeigu šviesa po garų valdymo mygtuku nešviečia, pabandykite prietaisą prijungti prie kito elektros tinklo lizdo.
- Jeigu mirksi po garų valdymo mygtuku esančios lemputės, paspausdami garų valdymo mygtuką, pasirinkite garų nuostatį.
- Jeigu lemputės po garų valdymo mygtuku šviečia ištisai, palaukite 30 sekundžių, kol prietaisas įkais.
- Jeigu, atlikus aukščiau nurodytus veiksmus, garinis valytuvas vis vien neiškiria garų, telefonu 0800 862 0453 arba per sharkclean.eu susisieki su klientų aptarnavimo padaliniu.

Garinis valytuvas garus išskiria su pertraukomis.

- Tai normalu; jeigu norite tolygesnio garų srauto, pasirinkite nuostatį H1.
- Taip pat įsitinkinkite, kad garų rezervuaras yra pilnas.

Negaliu pasirinkti garų nuostačio.

- Įsitinkinkite, kad garinis valytuvas prijungtas prie elektros tinklo lizdo ir kad šviečia po garų valdymo mygtuku esančios lemputės.
- Jeigu garinis valytuvas išskiria garus, bet lemputės po garų valdymo mygtuku nešviečia, telefonu 0800 862 0453 susisieki su klientų aptarnavimo padaliniu.

Grindys tampa lipnios / padūmavę.

- Gali būti, kad nešvarus šluostas. Jeigu taip, jį apverskite kita puse arba pakeiskite į naują. Jeigu šluostą plovėte su miltelių pavidalo plovikliu, jis gali būti sugadintas ir todėl jį reikia pakeisti.
- Tai taip pat gali būti dėl ant grindų susikaupusių muilo ar riebalų likučių. Kadangi garinis valytuvas naudoja nedidelį kiekį vandens, tai jo gali neužtekti nuvalyti tiems susikaupusiems likučiams, kuriuos garai iškelia į paviršių. Grindis patariame nuplauti vien tik vandeniu, palaukti kol jis išdžius ir tada vėl nuvalyti su garais ir švario šluostu. Po vieno ar kelių plovimų likučiai paprastai pasišalina.
- Labiau prikibusių nešvarumų atveju grindis gali tekti nuplauti iš vienos dalies acto ir dviejų dalių vandens pagamintu mišiniu* (tačiau acto ar kito valiklio nepilkite į garinio valytuvo vandens rezervuarą).
- Prieš naudodami bet kokius valymo produktus ar tirpalus su actu, peržiūrėkite jūsų grindų gamintojo parengtus jų naudojimo ir priežiūros nurodymus.

DAŽNAI UŽDUODAMI KLAUSIMAI

Ant kokių paviršių galiu naudoti garinį valytuvą?

- Garinis valytuvas yra pritaikytas naudoti ant impregnuotų kietų grindų paviršių. Patariame jį pirmiausiai išbandyti ant nekrintančio į akis valomų grindų paviršiaus ir taip pat peržiūrėti jūsų grindų gamintojo parengtus jų naudojimo ir priežiūros nurodymus.
- **ATSARGIAI!** Nenaudokite ant odos, vaškuotų baldų, sintetinių audinių, velveto ir kitų švelnių, garams neatsparių, medžiagų.
- **PASTABA:** Prietaiso išskiriamas karštis ir garai nuo vašku apdorotų paviršių ir nuo tam tikrų nevaškuotų grindų gali pašalinti blizgesį. Ar blizgesys neišnyksta, pirmiausiai išbandykite nekrintančioje į akis grindų vietoje.

Ar į garinio valytuvo vandens rezervuarą galiu pilti ką nors kitą nei vandenį?

- Į šiame prietaise naudojamą vandenį NEPILKITE jokių valymo tirpalų, kvepalų, aliejų, ar kitų cheminių priemonių, nes tai gali sugadinti prietaisą arba jo naudojimą padaryti nesaugų. Jūsų gariniame valytuve patariame naudoti distiliuotą vandenį.

Kai vartotojas perka gaminį Europoje, jis įgyja su gaminio kokybe susijusias teises ("teisės aktuose nustatytas teisės"). Šiomis teisėmis galite pasinaudoti prieš jūsų mažmenininką. Tačiau, kaip "Shark" kompanija, mes pilnai pasitikime savo gaminių kokybe, todėl pirminiam gaminio savininkui suteikiame papildomą gamintojo garantiją iki penkerių metų (2 metų standartinė garantija ir 3 metų papildoma garantija, registruojant gaminį). Šios sąlygos ir reikalavimai taikytinos tik gamintojo garantijai, jūsų teisės aktuose nustatytoms teisėms jos įtakos neturi. Toliau aprašomos mūsų garantijos būtinosios sąlygos ir garantijos apimtis. Jos neturi įtakos jūsų įstatyminėms teisėms ar jūsų mažmenininko įsipareigojimams ir jūsų sutarčiai su juo. Ličio jonų maitinimo blokui 3 metų garantija netaikoma (žr. akumuliatoriaus garantiją kitame puslapyje).

"Shark" garantijos

Toks buitinis prietaisas kaip dulkių siurblys yra didelė investicija. Jūsų naujasis įrenginys turi tinkamai veikti kuo ilgiau. Svarbus aspektas yra suteikiama garantija, kuri parodo, kiek gamintojas pasitiki savo gaminiu ir jo gamybos kokybe.

Kiekvienam "Shark" įrenginiui suteikiama nemokama dalių ir aptarnavimo garantija. Mūsų klientų aptarnavimo linija (0800 862 0453) veikia nuo 9.00 iki 18.00 val. nuo pirmadienio iki penktadienio. Linija nemokama, jus tiesiogiai sujungs su "Shark" atstovu. Taip pat galite kreiptis pagalbos internetu adresu www.sharkclean.eu

Kaip užregistruoti prateštą "Shark" garantiją?

Garantiją galite pratešti, užregistruodami gaminį internetu per 28 dienas nuo įsigijimo. Kad sutaupytumėte laiko, jums reikės paruošti šią informaciją apie savo įrenginį:

- Gaminio įsigijimo datą (kvitas arba važtaraštis)
- Norėdami užsiregistruoti gaminį internetu, apsilankykite adresu www.Sharkclean.eu/register-guarantee. Produktai, įsigyti tiesiogiai iš "Shark", registruojami automatiškai.

SVARBU

- Tiek 2 metų, tiek pratešta 3 metų garantija galioja tik nuo gaminio įsigijimo datos.
- Išsaugokite kvitą. Jei norėsite pasinaudoti pratešta garantija, mums prireiks kvito, kad galėtume patikrinti, ar jūsų pateikta informacija yra teisinga. Jei negalėsite pateikti galiojančio kvito, jūsų garantija gali būti panaikinta.

Kokia yra nemokamos "Shark" garantijos registracijos nauda?

Kai užregistruosite garantiją, mes gausime jūsų duomenis, jei kada nors prireiktų susisiekti su jumis. Jei sutiksite toliau gauti iš mūsų pranešimus, taip pat galėsite gauti patarimų ir rekomendacijų, kaip geriausiai išnaudoti savo "Shark" dulkių siurblių ir susipažinti su naujienomis apie naujas "Shark" technologijas ir produktus.

Jei garantiją užregistruosite internetu, iš karto gausite patvirtinimą, kad gavome jūsų duomenis.

Kiek laiko galioja naujų "Shark" gaminių garantija?

Mūsų pasitikėjimas savo dizainu ir kokybės kontrole reiškia, kad jūsų naujam "Shark" dulkių siurbliui suteikiama iki penkerių metų garantija (2 metai ir 3 metai registracijos metu).

Ką apima nemokama "Shark" garantija?

"Shark" įrenginio remontas arba pakeitimas ("Shark" nuožiūra), įskaitant visas dalis ir aptarnavimą. "Shark" garantija papildo jūsų, kaip vartotojo, teises.

Kam netaikoma nemokama "Shark" garantija?

- Užsikimšimams - išsamios informacijos apie tai, kaip išvalyti dulkių siurblio užsikimšimus, rasite instrukcijose.
- Įprastam nusidėvėjimui, pvz., šepečio, saugiklio, diržo, akumuliatorių, žarnos ir kt.
- Atsitiktinei žalai, gedimams, atsiradusiems dėl neatsargaus naudojimo ar priežiūros, netinkamo naudojimo, aplaidumo, neatsargaus dulkių siurblio naudojimo ar priežiūros, nesilaikant "Shark" instrukcijų, pateiktų kartu su gaminiu.
- Dulkių siurblio naudojimui kitais nei įprasti buitiniai tikslai.
- Dalių, kurios surinktos arba sumontuotos nesilaikant naudojimo instrukcijų, naudojimui.
- Neoriginalių "Shark" dalių ir priedų naudojimui.
- Klaidingam montavimui (išskyrus atvejus, kai montuoja "Shark").

Kas nutinka, kai baigiasi mano garantija?

"Shark" nekuria produktų, kurie galiotų ribotą laiką. Suprantame, kad mūsų klientai gali norėti sutaisyti savo dulkių siurblius pasibaigus garantijai. Tokiu atveju susisiekiame su mūsų nemokama klientų aptarnavimo pagalbos linija ir pasiteiraukite apie mūsų pogarantinę programą telefonu.

Kur galima įsigyti originalių "Shark" atsarginių dalių ir priedų?

"Shark" atsargines dalis ir priedus kuria tie patys inžinieriai, kurie sukūrė jūsų "Shark" dulkių siurblių. Visą "Shark" atsarginių dalių ir priedų, skirtų visiems "Shark" siurbliams, asortimentą rasite www.sharkclean.eu.

Atminkite, jog garantija netaikoma žalai, atsiradusiai naudojant kitas, nei "Shark" atsargines dalis.

Iliustracijos gali skirtis nuo tikrojo gaminio.
Nuolat stengiamės tobulinti savo gaminius,
todėl čia pateiktos specifikacijos gali būti
keičiamos be išankstinio įspėjimo.



©2020 "SharkNinja Operating LLC".
"SHARK" ir "KLIK N' FLIP" yra registruoti
"SharkNinja Operating LLC." prekiniai ženklai.
"DIRT GRIP", "LIFT-AWAY" ir "STEAM BLASTER"
yra registruoti "SharkNinja Operating LLC."
prekiniai ženklai.

"SharkNinja Germany GmbH", Kurt-Blaum-Platz 8, Hanau 60327, Vokietija
www.sharkclean.eu

S6005EU_Series_IB_MP_200714_V1_LR

