

**xiaomi**

Robottolmuimeja E5 kasutusjuhend



## Ohutusjuhised

---

Enne kasutamist lugege see juhend hoolikalt läbi ja säilitage see kasutamiseks tulevikus.

See toode on ainult koduste põrandate puhastamiseks. Seda ei tohi kasutada õues, teistel pindadel peale põrandate või kaubanduslikus/tööstuslikus keskkonnas.

### Kasutamise piirangud

- See kodumasin ei ole mõeldud kasutamiseks alla 8-aastastele lastele või isikutele, kellel on vähesemad füüsilised, sensoorsed või vaimsed võimed, või kellel puuduvad vajalikud varasemad teadmised ja kogemused, kui neid ei ole selleks juhendanud nende ohutuse eest vastutav isik. Lapsed ei tohi kodumasinaga mängida. Järelevalveta lapsed ei tohi toodet mingil juhul puhastada või hooldada.
- See kodumasin sisaldab akusid mille saab asendada ainult vastavate oskustega isikute poolt.
- Hoidke puhastushari laste käeulatusest eemale.
- Hoidke juuksed, lõdvad riided, sõrmed ja muud kehaosad avadest ja liikuvatest osadest eemale.
- Ärge kasutage robottolmuimejat põlevate objektide puhastamiseks.

- Veenduge, et robottolmuimeja oleks välja lülitatud ja toiteallikas oleks enne puhastamist või hooldust lahti ühendatud.
- See robottolmuimeja on mõeldud ainult põrandate puhastamiseks koduses keskkonnas. Ärge kasutage seda välitingimustes, näiteks avatud rõdul või pinnal, mis ei ole põrand, nt diivanil, ega kaubanduslikus või tööstuslikus keskkonnas.
- Ärge kasutage robottolmuimejat maapinnast kõrgemal asuval alal, näiteks pööningul, avatud rõdul või mööbli peal, välja arvatud juhul, kui olemas on kaitsetõke.
- Ärge kasutage robottolmuimejat ümbritseval temperatuuril üle 35 °C või alla 0 °C ega vedelike või kleepuvate ainetega kaetud põrandal.
- Enne robottolmuimeja kasutamist võtke põrandalt ära kõik kaablid, et vältida nende lohistamist puhastamise ajal. Kui seade liigub üle toitejuhtme, võib tekkida oht.
- Korjake põrandalt ära õrnad või lahtised esemed, näiteks vaasid või kilekotid, et vältida robottolmuimeja liikumise takistamist või kokkupõrkeid ja järgnevat kahjustusi.
- Ärge asetage seisva või liikuva robottolmuimeja peale lapsi, lemmikloomi või teisi esemeid.
- Ärge kasutage moppi vaipadel. Vaipa saab puhastada tolmuimeja režiimis.
- Ärge kasutage robottolmuimejat tugevate või teravate esemete koristamiseks, nt ehitusmaterjal, klaas või naelad.

- Ärge pihustage vedelikke robottolmuimejasse.
- Veenduge, et tolmu anum oleks enne selle uuesti paigaldamist täielikult kuivanud.
- Ärge asetage robottolmuimejat tagurpidi.
- Kasutage seda toodet ainult vastavalt kasutusjuhendile. Toote valest kasutamisest tekkivate kahjude või kahjustuste eest vastutab kasutaja.
- Üksikasjaliku e-kasutusjuhendi leiate veebisaidilt [www.mi.com/global/service/userguide](http://www.mi.com/global/service/userguide)

## Akud ja laadimine

- HOIATUS. Kasutage ainult kodumasinaga kaasas olevat toiteallikat.
- HOIATUS. Aku laadimiseks tohib kasutada ainult selle kodumasinaga kaasas olnud laadurit.
- Kodumasinat tohib kasutada ainult kodumasinaga tarnitud toiteallikaga.
- Ärge laske kodumasinale või akule kokku puutuda kõrgete temperatuuridega.
- Pange tähele, et akuseadme või aku klemmid võivad sattuda lühisesse metallesemetega.
- Kasutage ainult koos <AY24CA-AF2000602-EU> vooluallikaga.
- Aku või laadimisdoki kasutaja poolt osadeks võtmine, remontimine või muutmine ei ole lubatud.



- Ärge asetage laadimisdokki soojusallika lähedusse.
- Ärge kasutage laadimisdoki klemmide pühkimiseks või puhastamiseks märga lappi või kätt.
- Kui robottolmuimejat pikema aja jooksul ei kasutata, siis laadige aku täielikult täis ja hoiustage toode jahedas ja kuivas asukohas. Aku liigse tühjenemise vältimiseks tuleb robottolmuimejat laadida vähemalt kord iga kolme kuu järel.
- Liitium-ioon akupakett sisaldab keskkonnale ohtlikke aineid. Enne robottolmuimeja kõrvaldamist eemaldage esmalt akupakett, seejärel kõrvaldage või võtke see ringlusse kasutusriigi kohalike seaduste ja määruste järgi.
- Enne kodumasina kõrvaldamist tuleb aku eemaldada.
- Enne aku eemaldamist tuleb kodumasin toiteallika küljest lahti ühendada.
- Kõrvaldage aku turvaliselt.
- Lühiste või vedeliku lekke vältimiseks ärge kahjustage akut selle eemaldamisel. Kui aku lekib, vältige vedeliku sattumist nahale või riieteile ja pühkige see kohe kuiva lapiga ära. Seejärel saatke aku asjakohasesse ringlussevõtu kohta või määratud müügijärgse teeninduse meeskonnale, et see nõuetekohaselt kõrvaldada.

- Aku eemaldamisel tootest on parem akud tühjaks kasutada ja veenduda, et toode on vooluvõrgust lahti ühendatud.
  - 1). Eemaldage põhjas asuv kruvi, seejärel eemaldage kate.
  - 2). Eemaldage aku konektor ja seejärel eemaldage akud. Vigastuste vältimiseks ärge kahjustage aku korpust.
  - 3). Viige akud professionaalsesse ringlussevõtupunkti.

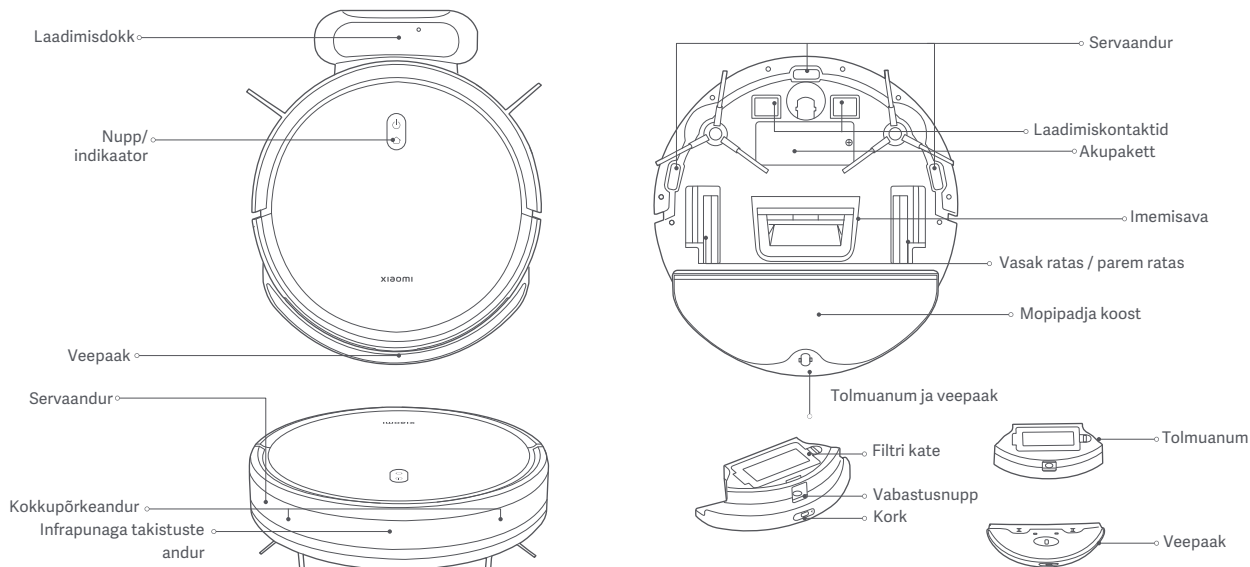
# Toote ülevaade



## Indikaatori oleku kirjeldused

-  Sisse/välja lülitamiseks vajutage pikalt 3 sekundit  
Vajutage puhastamise alustamiseks või peatamiseks
-  Vajutage dokkimise käivitamiseks või peatamiseks  
ooterežiimis  
Vajutage puhastamise peatamiseks

Valge	Sees / tavapärase töö / laadimine lõpetatud / ooterežiim
Aeglaselt vilkuv valge	Laadimine (aku tase $\geq 30\%$ ) / sisselülitamine
Vilkuv valge	Tagasi laadima / süsteemi lähtestamine
Väljas	Lülitatud välja / unerežiimis
Kollane	Wi-Fi ühendus on katkenud
Vilkuv kollane	Wi-Fi lähtestamine / tõrge
Vilkuv sinine	Püsivara värskendamine / võrguga ühendamine

# Enne kasutamist

## Eemaldamine ja paigaldamine

Eemaldage robottolmuimeja mõlemalt küljelt kaitseribad.

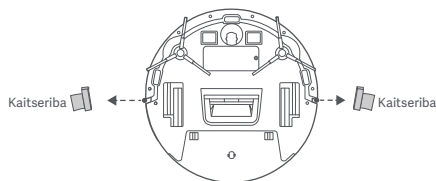

## Laadimine

Eemaldage kaitsekile laadimisdokilt. Asetage laadimisdock vastu seina ja ühendage see vooluvõrku. Asetage robottolmuimeja laadimiseks käsitsi laadimisdocki.

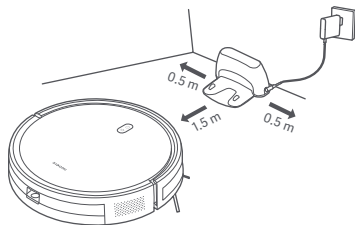

### TÄHELEPANU!

- Ärge paigaldage laadimisdocki otsese päikesevalguse kätte.
- Veenduge, et esemeid ei paigutata 0,5 m ulatuses vasakule ja paremale küljele ega 1,5 m ulatuses laadimisdocki ette.
- Robottolmuimejat on soovitatav enne esimest kasutamist täielikult laadida, et säilitada selle optimaalne aku jõudlus ja maksimeerida aku eluiga.
- Robottolmuimeja lülitub automaatselt sisse, kui see on laadimisdockis. Laadimise ajal robottolmuimejat välja lülitada ei saa.

# Ühendamine rakendusega Mi Home / Xiaomi Home

See toode kasutab rakendust Mi Home / Xiaomi Home\*. Seadme juhtimiseks ja teiste nutikoduseadmetega suhtlemiseks kasutage rakendust Mi Home / Xiaomi Home.



D515505B

Rakenduse allalaadimiseks ja paigaldamiseks skannige QR-kood. Kui rakendus on juba paigaldatud, siis suunatakse teid ühenduse seadistamise lehele. Või otsige rakendustepoest allalaadimiseks ja paigaldamiseks märksõna „Mi Home / Xiaomi Home“.



Avage rakendus Mi Home / Xiaomi Home, puudutage üllemises paremas nurgas „+“ ja järgige seadmel kuvatud juhiseid.

\* Euroopas (välja arvatud Venemaal) on rakenduse nimeks Xiaomi Home. Vaikimisi tuleks kasutada teie seadmes kuvatavat rakenduse nime.

### Märkus.

- Rakenduse versioon võib olla uuem. Järgige enda rakenduse versiooni juhiseid.

## Wi-Fi lähtestamine

Kui robottolmuimeja on sisse lülitatud, hoidke nuppe  ja  seitse sekundit. Wi-Fi lähtestatakse, kui kuulete häälteadet.

## Süsteemi lähtestamine

Hoidke nuppu  7 sekundit all, kuni kuulete piiksu. Seejärel hoidke sama nuppu seitse sekundit all, kuni kuulete kolme piiksu ja robottolmuimeja taaskäivitub. Samal ajal tühjendatakse sätted, nagu võrguühendus ja planeeritud puhastamine.



# Kasutamine

## Tolmu eemaldamise ja moppimise alustamine

1. Võtke veepaak välja. Avage kork ja täitke paak puhta veega. Seejärel sisestage kork tagasi.



### TÄHELEPANU!

- Ärge lisage muid aineid kui puhast vett.
- Robottolmuimejate funktsioone testitakse enne tehast lahkumist, nii et robottolmuimejas võib esineda veejääke. See on täiesti normaalne.

2. Enne tolmu eemaldamise ja moppimise funktsiooni kasutamist tehke mopp kõigepealt märjaks ja väänake see välja. Seejärel sisestage mopipadi veepaagi allosas asuvasse soonde ja kinnitage mopipadi tugevalt veepaagi takjakinnitusesele. Kui mopipadi on paigaldatud, joondage ja sisestage veepaagi klambrid tolmuuuma pesadesse. Veepaak kinnitub kohale, kui kuulete klõpsu.

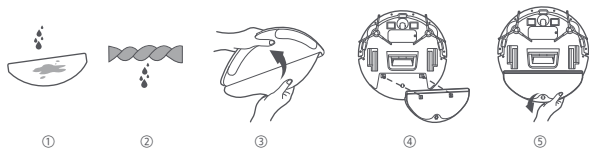

3. Pärast paigaldamise lõpetamist vajutage nupule , et alustada tolmuimemist ja moppimist.

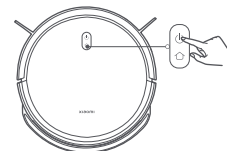

4. Pärast tolmuimemise ja moppimisega lõpetamist tühjendage veepaagist kogu järelejäänud vesi. Seejärel puhastage ja kuivatage mopipadi, et vältida lõhnade ja hallituse teket.



Märkus. Veepaagi ja mopipadja võib välja jätta, kui kasutatakse ainult tolmuimeja funktsiooni.

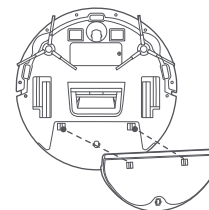

## Peatamine

Kui robottolmuimeja töötab, vajutage selle pausile panemiseks ükskõik millist nuppu . Puhastamisega jätkamiseks vajutage nupule .

Märkus. Robottolmuimeja siseneb unerežiimi pärast 10-minutilise peatamist või ooterežiimi lülitumist. Äratamiseks vajutage suvalist nuppu.

## Tolmuuauuma puhastamine

Tolmuuauuma eemaldamiseks vajutage tolmuuauuma vabastamise nuppu ja sisu tühjendamiseks avage see.

Märkus. Pärast pesemist pühkige tolmuauum kuivaks. Ärge jätke seadet pikalt otse päikesevalguse kätte.

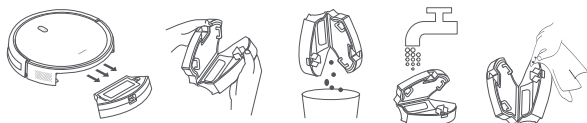

## Vee lisamine või mopi puhastamine

Robottolmuimeja peatamiseks vajutage ükskõik millisele nupule. Võtke veepaak välja, et lisada vett või puhastada mopipadi, seejärel pange veepaak ja tolmuauum tagasi. Tolmuimemise ja moppimisega jätkamiseks vajutage nupule .

## Dokkimine ja laadimine

Kui robottolmuimeja töötab, vajutage toimingu peatamiseks nuppu  ja uuesti nuppu , et saata robottolmuimeja laadimiseks dokki.

Kui robottolmuimeja on ooterežiimis ja ei ole laadimisdokkiga ühendatud, vajutage nuppu , et saata robottolmuimeja laadimiseks dokki. Kui toiming on lõpetatud või aku on liiga tühi, liigub robottolmuimeja automaatselt laadimiseks dokki.

## DND-režiim

Režiimis „Mitte segada“ (DND) ei tee robottolmuimeja plaanipäraseid puhastusi ja indikaator kustub ühe minuti jooksul pärast laadimist. DND-režiimi saab lubada/keelata rakenduses.

Märkus. Lisateavet funktsioonide kohta leiate rakendusest.

Märkus. Robottolmuimeja esmakordsel kasutamisel on soovitatav järgida robottolmuimejat ja eemaldada kõik maapinnal olevad takistused. Kui robottolmuimeja võib mõnes piirkonnas kinni jääda või mõõbli pinda kriimustada, saate tekitada füüsilised takistused, et takistada robottolmuimeja sisenemist nendesse piirkondadesse.

# Hooldus ja teenindus

## Küljehari

1. Kasutage küljeharjade eemaldamiseks kruvikeerajat.

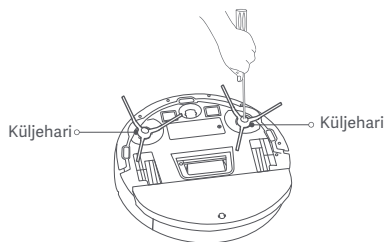

### Märkused.

- Regulaarseks puhastamiseks vaadake veepaagi ja tolmuanuma etiketil olevaid üksikasju.
- Andureid ja laadimiskontakte on soovitatav puhastada lapiga iga kolme kuu järel.
- Vaadake allolevat tabelit hoolduse ja asendamise kohta, et tagada tõhus puhastamine.

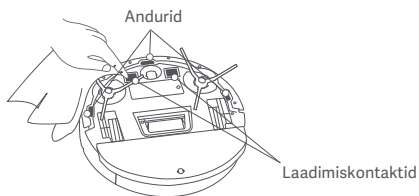

2. Kasutage küljeharjade puhastamiseks puhastusharja.



Lõigake ära karvad



Eemaldage mustus ja praht

Komponendid	Hoolduse sagedus	Asendamise sagedus
Küljehari	Iga kahe nädala tagant	Iga 3 kuni 6 kuu järel
Filter	Iga nädal	Iga 3 kuni 6 kuu järel
Mopipadi	Pärast iga kasutamist	Iga 3 kuni 6 kuu järel (või kulumisel)

# Tehniline kirjeldus

## Robottolmuimeja

Nimi	Robottolmuimeja
Mudel	C108
Nimipinge	14,4 V <sup>===</sup>
Nimivõimsus	25 W
Laadimispinge	20 V <sup>===</sup>
Mõõtmed	φ 300 × 70 mm
Akumaht	2500 mAh (nimimaht) 2600 mAh (nimimaht)
Netokaal	2,6 kg
Juhtmeta ühendus	Wi-Fi IEEE 802.11b/g/n 2.4 GHz BLE5.0
Töösagedus	2402–2480 MHz
Suurim väljundvõimsus	< 20 dBm

Tavapärasel kasutamisel peab seadme antenni ja kasutaja keha vahele jääma vähemalt 20 cm.

## Laadimisdock

Mudel	CDZC108
Nimisisend	20 V <sup>===</sup> 0,6 A
Nimiväljund	20 V <sup>===</sup> 0,6 A
Mõõtmed	170 × 134 × 82.5 mm

## Toiteadapter

Avalikustatud teave	Väärtus ja täpsus	Ühik
Tootja	Dongguan AOYUAN Electronics Technology Co., Ltd.	-
Mudeli tunnus	AY24CA-AF2000602-EU	-
Sisendpinge	100–240	V~
Sisendi voolusagedus	50/60	Hz
Väljundpinge	20,0	V <sup>===</sup>
Väljundvool	0,6	A
Väljundvõimsus	12,0	W
Keskmine kasutegur	82,96	%
Elektritarbimine ooteseisundis	0,10	W

# Regulatiivse vastavuse andmed

## ELi vastavustunnistus



Xiaomi Communications Co., Ltd kinnitab käesolevaga, et raadioseadme tüüp C108 vastab direktiivile 2014/53/EL. ELi vastavustunnistuse täieliku teksti leiab järgmiselt aadressilt: <http://www.mi.com/global/service/support/declaration.html>

## WEEE jäätmete kõrvaldamise ja taaskasutamise teave



Kõik seda sümbolit kandvad tooted on elektri- ja elektroonikaseadmete jäätmed (WEEE direktiivi 2012/19/EL kohaselt), mida ei tohi kõrvaldada sorteerimata olmejäätmetega. Selle asemel peaksite kaitsma inimeste tervist ja keskkonda ning viima enda jäätmed valitsuse või kohaliku omavalitsuse määratud kogumispunkti, mis tegeleb elektri- ja elektroonikaseadmete jäätmete ringlusesse võtmisega. Õige kõrvaldamine ja ringlusesse võtmine aitab vältida võimalikku kahjulikku mõju keskkonnale ja inimeste tervisele. Kogumispunktide asukohtade ja kasutustingimuste kohta saate lisateavet seadme paigaldajalt või kohalikust omavalitsusest.

# GARANTIITEADE

SEE GARANTII ANNAB TEILE KONKREETSEID ÕIGUSEID, MIS VÕIVAD LISANDUDA TEIE RIIGIS, OSARIIGIS VÕI PIIRKONNAS KEHTIVATE ÕIGUSAKTIDEGA ANTAVATELE ÕIGUSTELE. TEATUD RIIKIDES, OSARIIKIDES VÕI PIIRKONDADES VÕIB OLLA ÕIGUSAKTIDEGA MÄÄRATUD MINIMAALNE GARANTIIPERIOOD. XIAOMI EI VÄLISTA, PIIRA VÕI PEÄTA TEIE ÕIGUSEID, VÄLJA ARVATUD SEADUSES MÄÄRATUD JUHTUDEL. TÄIELIKU ÜLEVAATE ENDA ÕIGUSTEST SAATE TUTVUDES ENDA RIIGI, OSARIIGI VÕI PIIRKONNA ÕIGUSAKTIDEGA.

## 1. PIIRATUD TOOTEVASTUTUS

XIAOMI garanteerib, et tooted on garantiiperioodi jooksul tavapärasel kasutamisel ja kasutamisel kasutusjuhendi kohaselt vabad materjali ja töö vigadest.

Õigusaktidega ette nähtud garantiiperioodid ja tingimused on toodud asjakohastes kohalikes õigusaktides. Tarbijatele pakutavate täiendavate garantiide kohta leiab lisateavet Xiaomi ametlikult veebisaidilt <https://www.mi.com/global/support/warranty>.

Xiaomi tagab esialgsele ostjale, et Xiaomi toode on tavapärasel kasutamisel ja üleval nimetatud perioodi jooksul vaba materjali ja töö defektidest. Xiaomi ei garanteeri toote katkematut või tõrgeteta tööd. Xiaomi ei vastuta kahjude eest, mille põhjuseks on toote kasutusjuhendite mitte järgimine.

## 2. PARANDUSMEETMED

Riistvara defekti tuvastamisel ja kehtiva nõude saamisel garantiiperioodil, Xiaomi kas 1) parandab toote tasuta, 2) asendab toote või 3) hüvitab toote maksumuse, välja arvatud võimalikud saatekulud.

## 3. KUIDAS KASUTADA GARANTIITEENUST

Garantiiteenuse kasutamiseks tuleb toode, selle originaalpakend või sarnast kaitset tagav pakend tagastada Xiaomi poolt määratud aadressile. Välja arvatud kui kohaldatav seadus ütleb teisiti, võib Xiaomi nõuda ostutõendit või garantiiteenuse saamiseks registreerumist.

#### 4. VÄLISTUSED JA PIIRANGUD

Kui Xiaomi ei ole öelnud teisiti, kehtib see piiratud garantii ainult Xiaomi poolt või jaoks toodetud tootele, mis on tuvastatav kaubamärkide, kaubanduslike nimetuste „Xiaomi“ või „Mi“ logo järgi.

Piiratud garantii ei kehti a) kahjudele mille põhjuseks on loodusõnnetused, nt pikselöögid, tornaadod, üleujutused, tulekahjud, maavärinad või muud välised põhjused; b) hooletus; c) kaubanduslik kasutamine; d) toote muutmise või kohandamine; e) kasutamine koos mitte-Xiaomi toodetega; f) õnnetused, väärkasutus või valesti kasutamine; g) toote kasutamine väljaspool lubatud või ettenähtud kasutust Xiaomi juhiste järgi või kasutamine vale pinge või toiteallikaga; või h) hooldus (sh uuendused ja laiendused) mille on teostanud isik, kes ei ole Xiaomi esindaja.

Seadmele või seadmes hoitavate andmete, tarkvara või muude materjalide varundamise eest vastutab kasutaja. On väga tõenäoline, et seadme andmed, tarkvara või materjal läheb teeninduse käigus kaduma ja Xiaomi selliste kahjude või kaotuste eest ei vastuta.

Ühelgi Xiaomi edasimüüjal, esindajal või töötajal ei ole lubatud selle piiratud garantii muutmine, pikendamine või täiendamine. Kui mõni garantiitingimus osutub õigusvastaseks või jõustamatuks, siis ei mõjuta see ülejäänud garantiitingimuste, kehtivust või jõustatavust.

Kui õigusaktid ei määra teisiti või kui Xiaomi ei ole lubanud teisiti, on müügijärgsed teenused piiratud algupärase ostukoha riigi või piirkonnaga.

Antud garantiid ei laiene toodetele, mille importimisel ei järgitud kehtivaid reegleid ja/või mis ei ole Xiaomi poolt toodetud ja/või mis ei ole hangitud Xiaomiilt või Xiaomi ametlikult edasimüüjalt. Kohaldatavale õiguse alusel võivad teile olla kättesaadavad toote teile müünud mitteametliku edasimüüja garantiid. Seetõttu soovib Xiaomi ühendust võtta toote müünud edasimüüjaga.

Antud garantiid ei kehti Hong Kongis ja Taiwanis.

#### 5. KAUSSED TAGATISED

Kui kohaldatava õigusega ei ole selline piirang välistatud, siis kehtivad kõik kaused tagatised (sh garantiid müüdavusele või sobilikkusele teatud eesmärgiks) selle piiratud garantiiga võrdsel ajaperioodil. Teatud kohtualluvused ei luba kaudse tagatise kestvuse piiramist ja sellisel juhul ülevalnimetatud piirang ei kehti.

#### 6. KAHJUDE PIIRANG

Välja arvatud kohaldatava õigusega keelatud ulatuses, ei vastuta Xiaomi kahjude eest mille põhjuseks oli õnnetus, otsene, kaasnev või tulemuslik kahju, muu hulgas ka mitte kaotatud tulu, sissetuleku või andmete eest, kahjustuste eest mille põhjuseks on otsese või kaudse tagatise, tingimuse või muu õigusliku kontseptsiooni rikkumine, või kui Xiaomiit ei ole selliste kahjude võimalikkusest teavitatud. Teatud kohtualluvused ei luba kaasnevate, tulemuslike või eriliste kahjude välistusi ja sellisel juhul ülevaltoodud piirangud ja välistused teie suhtes kehtida ei pruugi.

#### 7. XIAOMI KONTAKTID

Kliendid saavad külastada veebisaiti: <https://www.mi.com/global/support/warranty>

Müügijärgse teeninduse kontaktisik võib olla ükskõik milline isik Xiaomi ametlikus teenindusvõrgus, Xiaomi ametlik edasimüüja või kella tooted teile müünud isik. Kahtluste korral võtke ühendust Xiaomi poolt määratud asjakohase isikuga.

Pagaminta užsakius: „Xiaomi Communications Co., Ltd.“  
Gamintojas: „Shenzhen Silver Star Intelligent Group Co., Ltd.“  
(„Mi“ ekosistemos kompanija)

Adresas: Room 1701, Silver Star Building No.2, No.1301-72, Guanguang Road, Guanlan Street, Longhua District, Šendženas, Guangdongas, Kinija  
Išsamesnės informacijos ieškokite interneto tinklapyje [www.mi.com](http://www.mi.com)  
Pagaminta Kinijoje

Pasūtītājs: Xiaomi Communications Co., Ltd.  
Ražotājs: Shenzhen Silver Star Intelligent Group Co., Ltd.  
(Mi ekosistēmas uzņēmums)

Adrese: Room 1701, Silver Star Building No.2, No.1301-72, Guanguang Road, Guanlan Street, Longhua District, Shenzhen, Guangdong, China  
Papildus informāciju, lūdzu, skatiet [www.mi.com](http://www.mi.com)  
Ražots Ķīnā

Toodetud ettevõttele: Xiaomi Communications Co., Ltd.  
Tootja: Shenzhen Silver Star Intelligent Group Co., Ltd.  
(Mi Ecosystemi ettevõte)

Aadress: Room 1701, Silver Star Building No.2, No.1301-72, Guanguang Road, Guanlan Street, Longhua piirkond, Shenzhen, Guangdong, Hiina  
Lisateavet leiate veebisaidilt [www.mi.com](http://www.mi.com)  
Valmistatud Hiinas



Norėdami daugiau informacijos skenuokite „QR“ kodą ir gausite elektroninę instrukciją.

Papildus informācijai, lūdzu, skenējiet QR kodu, lai iegūtu e-rokasgrāmatu.

Lisateabe saamiseks ja e-juhendi saamiseks skannige QR-kood.

