

Hisense

life reimagined

ET

EE

Induktioonpliidiplaat

HI6421BSC

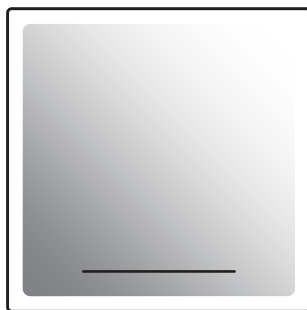

Me tänname Teid usalduse eest meie seadme soetamisel.

See detailne juhend on lisatud seadmele, et muuta selle kasutamine võimalikult lihtsaks. Juhend võimaldab teil õppida oma uut seadet kasutama nii kiiresti kui võimalik.

Veenduge, et teie seade pole transpordi käigus saanud vigastada. Kui leiate transpordil tekkinud vigastusi, palun võtke koheselt müüjaga, kellelt Te seadme ostsite, ühendust või kohaliku laoga, kust seade tarniti. Telefoninumbri leiate arvelt või saatelehel.

Kasutusjuhendid on saadaval ka meie veebilehel:

www.gorenje.com / < <http://www.gorenje.com> />



TEAVE!

Informatsioon, soovitus, nipp või nõuanne



HOIATUS!

Hoiatus – üldine oht

Sisukord

1. Ohutusnõuded	4
2. Muud tähtsad ohutushoiatused	6
2.1 Enne seadme ühendamist	6
3. Induktsioonpliidi paigaldamine	7
3.1 Tasapinnaline paigaldamine töötasapinda	10
3.2 Vahtplastist tihendi paigaldamine	13
4. Induktsioonpliidiplaadi ühendamine vooluvõrku	13
4.1 Toitejuhe	13
4.2 Seadme ühendamine	14
5. Kodumasina kirjeldus	17
5.1 Enne esmakordset kasutamist	17
6. Pliidiplaadi kasutamine	18
6.1 Juhtseade	18
6.2 Induktsioonpliidiplaadi sisselülitamine	19
6.3 Küpsetusalade sisselülitamine	19
6.4 Ühendatud küpsetusala	19
6.5 Automaatne kiirkuumus	20
6.6 Power Boost	21
6.7 Lapselukk / lukk	22
6.8 Taimeri funktsioonid	22
6.9 Jääsoojuse indikaator	24
6.10 Maksimaalne küpsetusaeg	24
6.11 Kaitse ülekuumenemise eest	24
6.12 Automaatne väljalülitus	24
6.13 Küpsetusala välja lülitamine	25
6.14 Kogu pliidiplaadi väljalülitamine	25
7. Kasutaja seadistused	26
8. Näpunäited ja nõuanded	28
8.1 Pliidiplaat (tavaline või klaaskeraamiline)	28
8.2 Induktsioonküpsetusala tööpõhimõte	28
8.3 Induktsioonnõud	29
8.4 Soovitused energia säästmiseks	30
9. Hooldus ja puhastamine	31
10. Probleemid ja vead	32
10.1 Müra induktsioonküpsetamise ajal	33
11. Tehnilised andmed	33
12. Utiliseerimine	34

1. Ohutusnõuded

OLULISED OHUTUSALASED ABINÕUD – LUGEGE HOOLIKALT JUHENDIT JA JÄTKE SEE ALLES EDASPIDISEKS KASUTAMISEKS.

Seadet ei tohi kasutada alla 8 aastased lapsed või füüsiliste, sensoorsete või vaimsete puuetega isikud või isikud, kellel puuduvad vajalikud teadmised või oskused seadme kasutamiseks, välja arvatud juhul kui nad kasutavad seadet nende turvalisuse eest vastutava isiku järelevalve all või juhendamisel ning nad mõistavad seadme kasutamisega seotud ohtusid. Lapsed ei tohi seadmega mängida. Lapsed ei tohi seadet puhastada ilma järelevalveta.

HOIATUS: Seade ja selle ligipääsetavad osad kuumenevad kasutamise ajal. Vältige kütteelementide puudutamist.

Alla 8-aastased lapsed tuleb hoida seadmest eemal, kui nad ei ole pideva järelevalve all.

Kodumasinat ei tohi puhastada aurupuhastiga või survepuhastiga, sest see võib põhjustada elektrilöögi.

Seade pole ettenähtud töötama väliste taimerite või spetsiaalsete juhtsüsteemide järgi.

Katkestamise meetod tuleb fikseeritud juhtmetele inkorporeerida juhtmeskeemi järgi.

Kui toitejuhe on kahjustunud, siis ohtude (ainult ühendusjuhtmega kodumasinat puhul) ennetamiseks tuleb lasta see välja vahetada tootjal, selle teeninduses või sarnase kvalifikatsiooniga isikul.

HOIATUS: Kui pind on mõranenud, lülitage seade otsekohe välja, et vältida võimaliku elektrilööki. Lülitage kõik toiduvalmistamise tsoonid välja, kasutades nende vastavaid juhtnuppe, ja eemaldage kaitse või lülitage pealüliti sisse nii, et seade oleks vooluvõrgust täielikult eraldatud.

HOIATUS: Õli või rasvaga järelvalveta praadimine pliidil on ohtlik ja võib põhjustada tuleohtu. ÄRGE KUNAGI kasutage leegi kustutamiseks vett, vaid lülitage seade välja ja katke leek näiteks kaane või tuletেকiga.

HOIATUS: Tuleoht: ärge hoidke erinevaid esemeid keedualadel.

ETTEVAATUST: Toiduvalmistamise protsessi tuleb jälgida. Lühiajalist toiduvalmistamise protsessi tuleb pidevalt jälgida.

ETTEVAATUST: See seade on ettenähtud ainult toidu valmistamiseks. Seda ei tohi kasutada muudel eesmärkidel, näiteks ruumi kütmiseks.

HOIATUS: Kasutage ainult pliidiplaadi tootja poolt väljatöötatud kaitseid või tootjapoolsetes instruktsioonides osutatud kaitseid, mis sobivad selle seadmega kasutamiseks. Ebasobivate kaitsete kasutamine võib põhjustada õnnetusi.

Ärge jätke pliidiplaadile metallesemeid nagu nuge, kahvleid, lusikaid ja kaasi, kuna need võivad muutuda väga tuliseks.

Peale kasutamist lülitage pliidiplaat välja ja ärge toetuge pannidetektorile.

Seade peab olema ühendatud fikseeritud juhtmestikuga, millele on lisatud spetsiaalne kaitse. Fikseeritud juhtmestik peab olema teostatud vastavalt kehtivatele eeskirjadele.

2. Muud tähtsad ohutushoiatused

Seade on ettenähtud kasutamiseks koduses majapidamises. Ärge kasutage seda muudel eesmärkidel, nagu näiteks ruumi kütmiseks, lemmik- või muude loomade, paberi, riiete, taimede jne kuivatamiseks, kuna see võib põhjustada vigastusi või tuleohtu.

Seade peab olema ühendatud fikseeritud juhtmestikuga, millele on lisatud spetsiaalne kaitse. Fikseeritud juhtmestik peab olema teostatud vastavalt kehtivatele eeskirjadele.

Kui kodumasina läheduses asuvasse vahelduvvoolu pistikupessa on ühendatud mõni teine seade, veenduge, et toitejuhe ei puutuks kokku kuumade küpsetusaladega.

Kui toitejuhe on kahjustatud, tuleb see ohtude vältimiseks asendada tootja või volitatud teeninduse tehniku poolt.

Klaaskeraamilise pliidiplaadi kasutamine asjade hoidmiseks võib põhjustada selle kriimustada saamise või muu kahjustuse. Pliidiplaadil ei tohi soojendada alumiiniumfooliumisse või plastist anumasse paigutatud toitu. Sellised anumad võivad sulada ja põhjustada tulekahju või pliidiplaadi kahjustuse.

Ärge hoiustage kodumasina all temperatuuritundlike esemeid, nagu näiteks puhastusvahendeid, pihusteid jne.

Erinevate seadmete või komponentide värvitoonide erinevused sama disainig toodete vahel võivad ilmneda mitmesuguste tegurite mõjul, näiteks erinevad nurgad, mille all seadmeid vaadatakse, erinevat värvi tausta, materjalide ja ruumi valgustuse tõttu.

2.1 Enne seadme ühendamist



HOIATUS!

Enne seadme ühendamist lugege instruksioonid tähelepanelikult läbi. Seadme ebaõigest ühendamisest või kasutamisest tingitud vead ja remont ei kuulu garantii alla.

3. Induktsioonpliidi paigaldamine

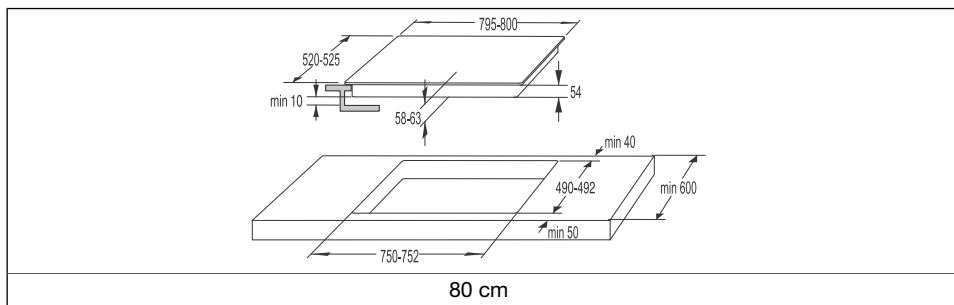
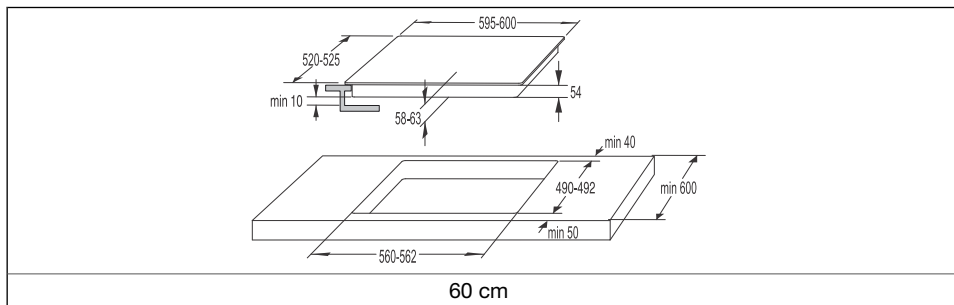
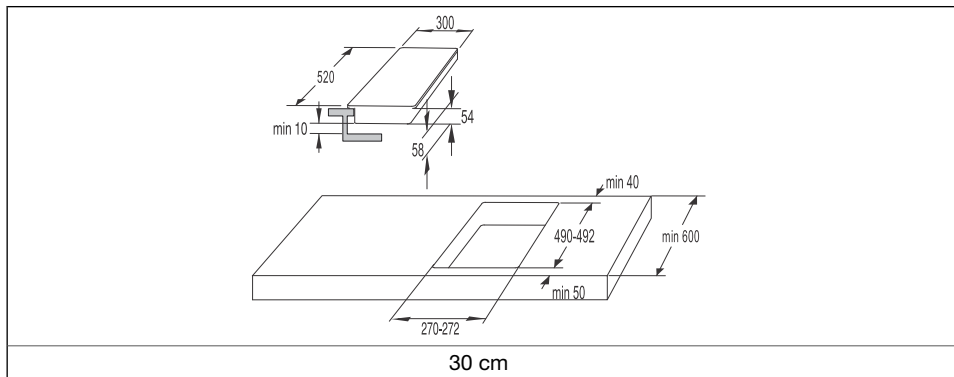

TEAVE!

Seadme paigaldamist köögi töötasapinnale ja selle ühendamist vooluvõrku tohib teostada ainult vastava kvalifikatsiooniga tehnik.

Paigaldusprotseduur

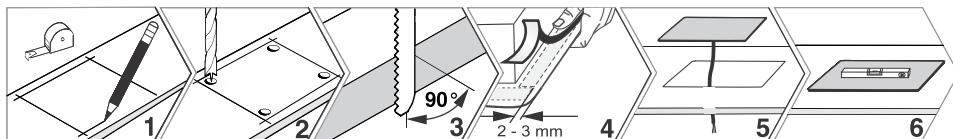

- Kaitske lõigatud ava servi sobival viisil.
- Ühendage induktsioonpliidiplaat vooluvõrku (vt induktsioonpliidiplaadi vooluvõrku ühendamise juhiseid).
- Asetage induktsioonpliidiplaat lõigatud avasse.
- Kõõgimööbli spoon või muu viimistlus, millesse pliidiplaat integreeritakse, tuleb töödelda kuumakindla liimiga (100 °C); vastasel juhul võib tööpinna viimistlus muuta värvi või deformeeruda.
- Täispuidust nurkade kasutamine induktsioonpliidiplaadi taha jääval töötasapinnal on lubatud ainult juhul kui vahemaa nurkade ja plaadi vahel on vähemalt paigaldusskeemil näidatu või üle selle.

TEAVE!

Töötasapind peab olema täielikult tasane.

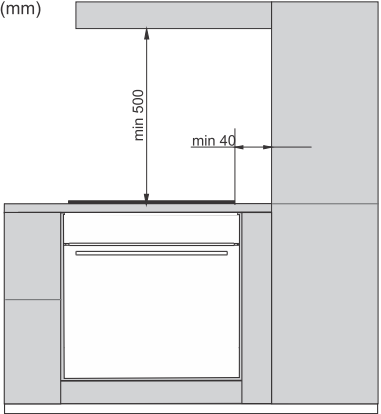
 <p>(mm)</p> <p>min 500</p> <p>min 40</p>	<ul style="list-style-type: none">• Induktsioonpliidiplaat sobib paigaldamiseks kõõgikapi kohale, mille laius on vähemalt 600 mm.• Kõik induktsioonpliidiplaadi kohal paiknevad kõõgikapid peavad olema piisavalt kõrged, et mitte häirida tööprotsessi.• Induktsioonpliidiplaadi ja kõõgikubu vertikaalne vahekaugus peab olema vähemalt kõõgikubu paigaldusjuhendis märgitud vahekaugus ja mitte vähem kui 500 mm.• Induktsioonpliidiplaadi servi ja külgneva kõõgikapi vaheline kaugus ei tohi olla väiksem kui 40 mm.• Minimaalne vahekaugus induktsioonpliidiplaadi ja tagaseina vahel on näidatud paigaldusskeemil.
---	---

Sahtliga alumine kapp

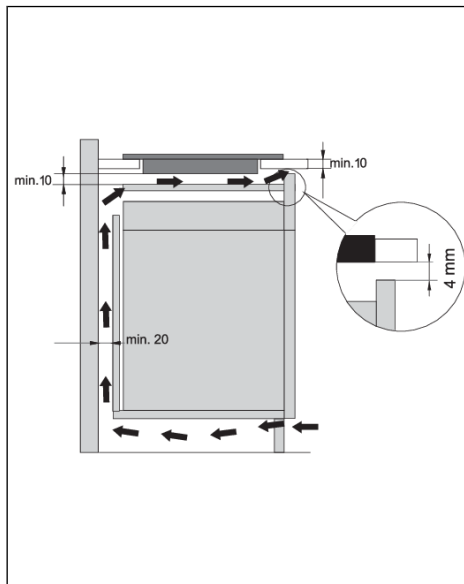

- Kapi tagaseinas peab kogu kapi laiuses olema vähemalt 140 mm kõrgune ava. Lisaks peaks esiküljel olema kogu kapi laiuses vähemalt 4 mm ava.
- Induktsioonpliidiplaadi alla tuleb kogu pikkuses paigaldada horisontaalne vahepaneel. Pliidiplaadi alumise serva ja vahepaneeli vahele peab jääma vähemalt 10 mm vaba ruumi.
- Tagumisel küljel peaks olema piisav ventilatsioon.
- Kui köögikapi all on sahtel, ärge hoidke selles sahtlis alumiiniumfooliumi, kergestisüttivaid aineid ega vedelikke (nt pihuseid). Hoidke selliseid aineid pliidiplaadist eemal. Plahvatusoht!

Ahju alumine kapp

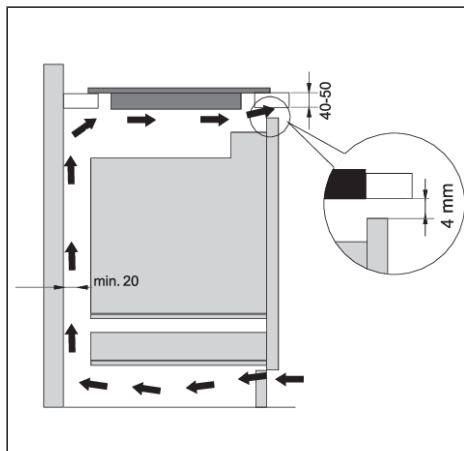

- Ahju paigaldamine induktsioonpliidiplaadi alla on võimalik jahutusventilaatoriga ahjumudelitel.
- Enne ahju paigaldamist tuleb köögikapi tagasein ava piirkonnast paigaldamiseks eemaldada.
- Lisaks peaks esiküljel olema kogu kapi laiuses vähemalt 4 mm ava.
- Tootja ei saa garanteerida induktsioonpliidi alla paigaldatavate teiste kodumasinatete õiget tööd.

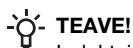

Induktsioonpliidi elektrooniliste komponentide tavapärase töö eeldab piisavat õhuringlust.

3.1 Tasapinnaline paigaldamine töötasapinda

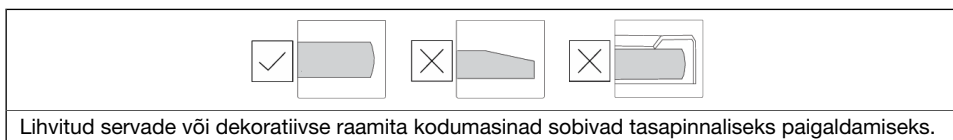
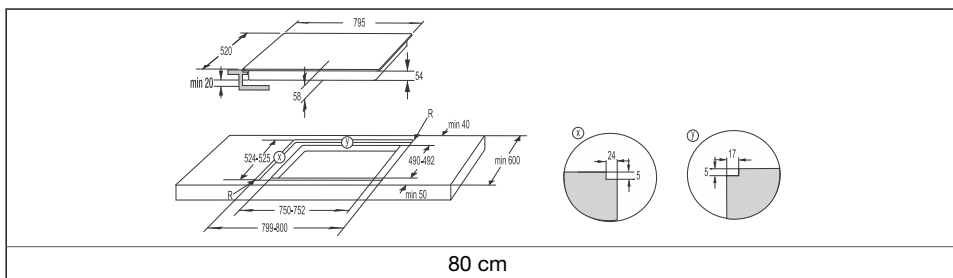
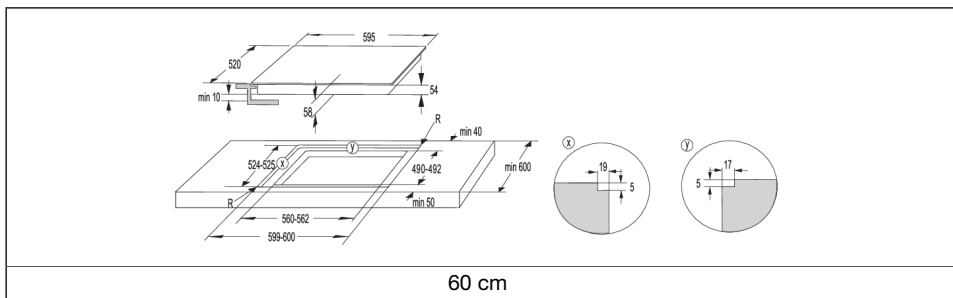
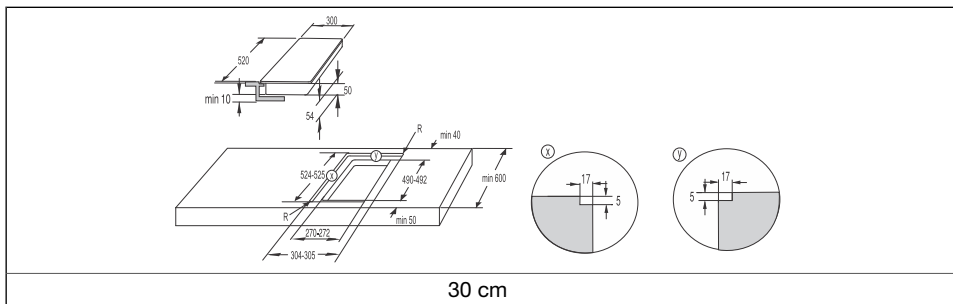

Paigaldusprotseduur

- Seadet tohib paigaldada ainult temperatuuri- ja veekindlale tööpinnale, näiteks (looduslikust) kivist (marmor, graniit) või täispuidust tööpinnale (väljalõike servad tuleb sulgeda).

- Keraamikast, puidust või klaasist tööpinnale paigaldamisel tuleks kasutada puidust alamraami. Raam ei ole seadmega kaasas. Seadet tohib paigaldada muust materjalist tööpinnale alles pärast seda, kui olete lauaplaadi tootjaga nõu pidanud ja temalt loa saanud.
- Põhiseadme sisemõõt peab olema vähemalt võrdne seadme sisemise väljalõikega. See võimaldab seadme lihtsalt tööpinnalt eemaldada.
- Kinnitage tihenduslint piki klaaspaneeli põhja perimeetrit.

	1. Esmalt viige toitejuhe läbi väljalõike.
	2. Asetage seade väljalõike keskele.
	3. Ühendage seade vooluvõrku.
	4. Testige seadme tööd.
	5. Kinnitage pesa seadme ja tööpinna vahel silikoonhermeetikuga. Seadme tihendamiseks kasutatav silikoonhermeetik peab olema temperatuurikindel (vähemalt 160 °C).
	6. Siluge silikoonhermeetikut sobiva tööriista abil. Ärge lülitage seadet sisse enne, kui silikoonhermeetik on täielikult kuivanud.

1. Silikoonhermeetik 2. Tihendusteip

Kivist töötasapind



HOIATUS!

Pöörake erilist tähelepanu (looduslikust) kivist töötasapindade sisseehitatud mõõtmetele. Arvestage silikoontihendi valimisel töötasapinna materjaliga ja pidage nõu selle tootjaga. Sobimatu silikooni kasutamine võib põhjustada teatud osade püsiva värvide kao.

	1. Töötasapind 2. Kodumasin 3. Pilu
Arvestades kodumasinaga klaaskeraamilise plaadi ja töötasapinna ava veavaru (tolerantsi), on pesa reguleeritav (min 2 mm).	

Keraamiline, puidust või klaasist töötasapind

	<ol style="list-style-type: none"> 1. Töötasapind 2. Kodumasin 3. Pilu 4. Puitraam, paksus 16 mm.
<p>Arvestades seadme klaaskeraamilise plaadi ja töötasapinna ava veavaru (tolerantsi), on pesa reguleeritav (min 2 mm). Paigaldage puitraam 5 mm tööpinna ülemisest servast allapoole (vt joonist).</p>	

Jälgige väljalõike tegemisel klaasi servade raadiusi.

KLAAS	VÄLJALÕIGE

Sisseehitatud kodumasinna eemaldamine

Ühendage induktsioonpliidiplaat vooluvõrgust lahti. Silikoontihendi eemaldamiseks perimeetrilt kasutage sobivat tööriista. Eemaldage induktsioonpliidiplaat, vajutades altpoolt ülespoole.



HOIATUS!

Ärge üritage kodumasinat eemaldada töötasapinna ülemiselt poolelt.



HOIATUS!

Teenindusosakond vastutab ainult induktsioonpliidiplaadi remondi ja hoolduse eest. Küsige (südamikku paigaldatava) induktsioonpliidiplaadi uuesti paigaldamise osas nõu oma spetsialiseeritud köögiseadmete edasimüüjalt.



HOIATUS!

Kui tasapinnaliselt paigaldatud induktsioonpliidiplaadi alla jääb ahi, siis peab töötasapinna paksus olema vähemalt 45 mm.

3.2 Vahtplastist tihendi paigaldamine

Enne induktsioonpliidiplaadi töötasapinda paigaldamist kinnitage seadmega kaasas olev vahtplastist tihend pliidiplaadi alumisele küljele. Mõne kodumasina puhul on tihend juba paigaldatud!

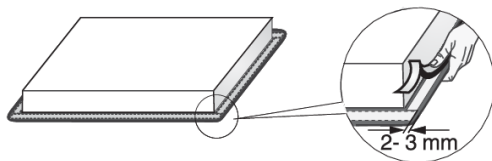

1. Eemaldage tihendi kaitsekile.
2. Kinnitage see klaaspinna alumisele küljele, servast 2–3 mm kaugusele kogu klaaspaneeli perimeetri ulatuses.
3. Tihend ei pruugi nurkades kattuda.
4. Veenduge tihendit paigaldades, et see ei ole kahjustatud või kokkupuutes teravate esemetega.



HOIATUS!

Kodumasinat ei tohi paigaldada ilma selle tihendita.

4. Induktsioonpliidiplaadi ühendamine vooluvõrku

- Vooluvõrgu peakaitse peab vastama asjakohastele määrustele.
- Veenduge enne kodumasina ühendamist, et andmeplaadil näidatud pinge vastab teie vooluvõrgule.
- Elektripaigaldises peab olema lülitusseade, mis võimaldab kodumasina kõigi pooluste elektrivõrgust lahti ühendamist. Lülitusseadme avatud kontaktide vahele peab jääma vähemalt 3 mm. Sobilikeks seadmeteks on teiste seas sulavkaitsed, kaitselülitid jne.
- Ühendust tuleb reguleerida voolu ja sulavkaitsme järgi.
- Pärast paigaldamist tuleb elektrivoolu kandvaid ja isoleeritud osi kaitsta kontakti eest.



HOIATUS!

Seadet tohib ühendada ainult volitatud ekspert. Ebaõige ühendamine võib hävitada seadme osi. Sellisel juhul garantiioigus ei kehti! Enne mistahes remondi- või hooldustoiminguid ühendage seade vooluvõrgust lahti.

4.1 Toitejuhe

(seade ilma toitejuhtmeta)

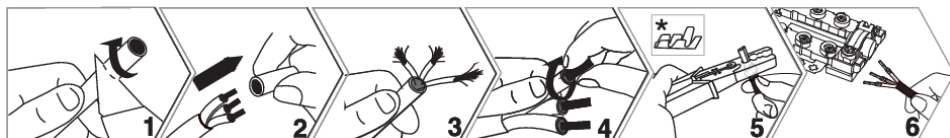

* Otsikud ei kuulu komplekti



TEAVE!

Soovitame kasutada elektrijuhtmeotsikuid (otsaklemme).

- Ühendamiseks võib kasutada järgmist: PVC-isolatsiooniga ühenduskaablid, tüüp või H05V2V2-F kollase-rohelise kaitsejuhtmega või muud samaväärsed või paremad kaablid.
- Kaabli välisläbimõõt peab olema vähemalt 8,0 mm.
- Viige toitejuhe läbi juhtme tõmbekaitse (klambri), mis

4.2 Seadme ühendamine

60 cm, 80 cm seadme ühendamine

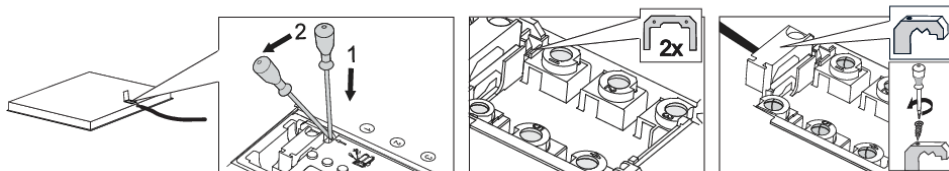

1. Avage ühendusklemmi karbi kate.
2. Ühendage juhtmed vastavalt oma kodumasina tüübile. Sillused on ühendusklemmil.
3. Juhtige toitejuhe läbi kaabliklemmi (klambri), mis kaitseb juhket välja tõmbamise eest.

Ühenduse skeem

<p>220-240V ~ / 50-60Hz</p>	<p>Ühefaasiline ühendus (32 A)</p> <ul style="list-style-type: none"> • Ühefaasiline ühendus (1 1N, 220–240 V~ /50–60 Hz): <ul style="list-style-type: none"> - Liini ja neutraaljuhi vaheline pinge peab olema 220–240 V. Paigaldage sillus klemmide 1 ja 2 ning 4 ja 5 vahele. - Ahel peab olema varustatud vähemalt 32 A kaitsmega. Toitejuhtme südamiku ristlõikepindala peab olema vähemalt 4 mm².
<p>380-415V 2N ~ / 50-60Hz</p>	<p>2-faasiline ühendus (16A)</p> <ul style="list-style-type: none"> • 2 faasi, 1 neutraaljuht (2 1N, 380–415 V~ /50–60 Hz): <ul style="list-style-type: none"> - Liini ja nulljuhtme vaheline pinge on 220–240 V~; liinidevaheline pinge on 380–415 V~. Paigaldage sillus klemmide 4 ja 5 vahele. Ahel peab olema varustatud vähemalt kahe kaitsmega, millest igaüks on vähemalt 16 A. Toitejuhtme südamiku ristlõikepindala peab olema vähemalt 1,5 mm².
<p>220-240V 2 2N ~ / 50-60Hz</p>	<ul style="list-style-type: none"> • 2 faasi, 2 neutraaljuhti (2 2N, 220–240 V 2 2N ~ /50–60Hz): <ul style="list-style-type: none"> - Pinge faaside ja nulljuhtme vahel on 220-240 V~. - Ahel peab olema varustatud vähemalt kahe kaitsmega, millest igaüks on vähemalt 16 A. Toitejuhtme südamiku ristlõikepindala peab olema vähemalt 1,5 mm². <p>ainult NL!</p>

Toitejuhtme ühendamine voluvõrku

(toitejuhtmega seade)

- Pliidiplaat peab olema ühendatud otse voluvõrku.
- Toitevõrgust lahtiühendamise seadmed peavad vastama asjakohastele eeskirjadele.
- Ärge pikendage toitejuhet ega juhtige seda üle teravate servade.

- Kui seade paigaldatakse ahju kohale, siis veenduge, et toitejuhe ei puutuks kunagi kokku ahju kuumade osadega.

Ühefaasiline ühendus	Kahefaasiline ühendus		
<p>1 x 32 A 220-240 V 50-60 Hz</p> <p>A</p>	<p>2N 2 x 16 A 380-415 V 50-60 Hz</p> <p>B</p>	<p>2 2N 2 x 16 A 220-240 V 50-60 Hz</p> <p>C</p>	<p>L, L1 = pruun L2 = must N, N1 = hall ⊕ = kollane ja roheline</p>

Ühefaasiline ühendus	Kahefaasiline ühendus	
<p>Ühendage pliidiplaat nagu näidatud joonisel A. Kui teie vooluvõrk ei võimalda 32 A kaitsme olemasolu, tuleks seadme võimsust vastavalt vähendada või piirata.</p>	<p>Kui teie elektrivõrgul on 2 liinijuhet ja 1 nulljuhe, ühendage seade nagu näidatud joonisel B.</p>	<p>Kui teie elektrivõrgul on 2 liinijuhet ja 2 nulljuhet, ühendage seade nagu näidatud joonisel C. ainult NL!</p>

30 cm seadme ühendamine

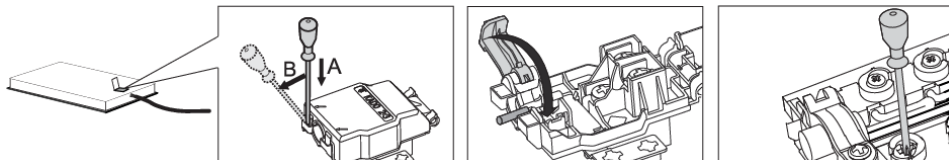

- Avage ühendusklemmi karbi kate.
- Ühendage juhtmed vastavalt oma kodumasina tüübile.
- Juhtige toitejuhe läbi kaabliklemmi (klambri), mis kaitseb juhet välja tõmbamise eest.

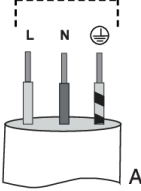
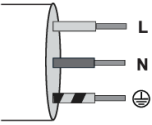
Ühenduse skeem	Toitejuhtme ühendamine vooluvõrku (toitejuhtmega seade)	
 <p>220-240V ~ / 50-60Hz</p> <p>PE ⊗ L1 ⊗ N</p> <p>⊕</p>	<p>1 x 16 A</p> <p>220-240 V 50-60 Hz</p>  <p>L N ⊕</p> <p>A</p>	<p>L = pruun N = sinine</p> <p>⊕ = kollane ja roheline</p>  <p>L N ⊕</p>
<p>Ahel peaks olema varustatud vähemalt 16 A kaitsmega. 30 sentimeetri laiused seadmed (kaks keeduala) võimaldavad ainult ühefaasilist ühendust. Toitejuhtme südamiku ristlõikepindala peab olema vähemalt 1,5 mm²!</p>	<p>Ühefaasiline ühendus</p> <p>Ühendage seade nagu näidatud joonisel A. Kui teie vooluvõrk ei võimalda 16 A kaitsme olemasolu, tuleks seadme võimsust vastavalt vähendada või piirata. Vaadake peatükki Kasutaja seadistused.</p>	

5. Kodumasinaga kirjeldus



TEAVE!

Seadme funktsioonid ja varustus sõltuvad mudelist.

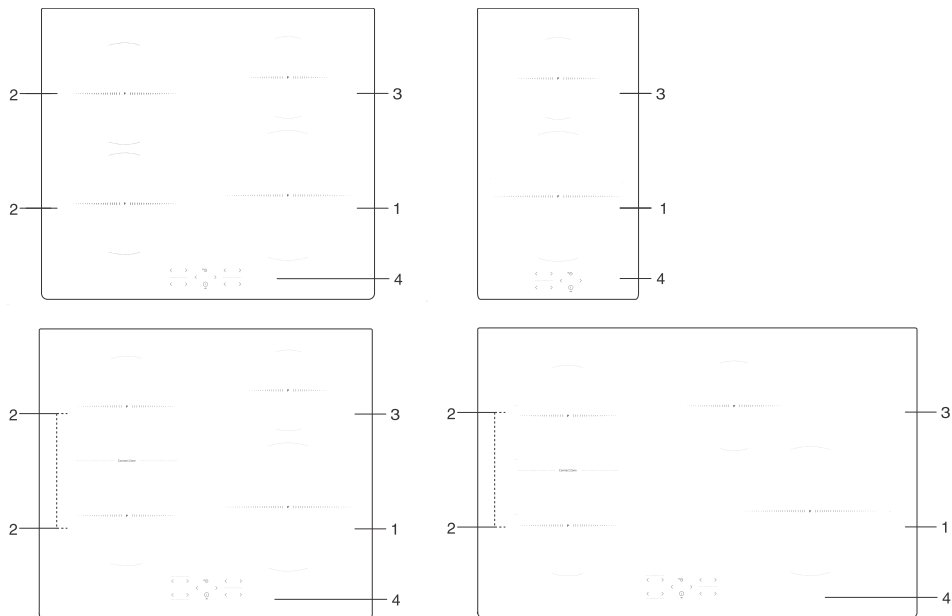

1. Induktsioonkeeduala ø 230 mm

2. Induktsioonkeeduala ø 180 mm

3. Induktsioonkeeduala ø 145 mm

4. Pliidiplaadi juhtmoodul



5.1 Enne esmakordset kasutamist

Puhastage toiduvalmistamispinda niiske lapi ja vähese koguse nõudepesuvahendiga. Esmakordsel kasutamisel võib ilmneda iseloomulik „uue seadme lõhn“; see kaob järk-järgult.

6. Pliidiplaadi kasutamine

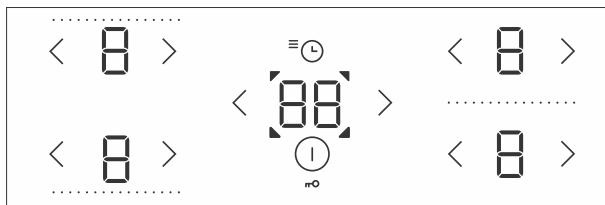

6.1 Juhtseade



	Pliidiplaadi sisse-/väljalülitamise klahv	Pliidiplaadi sisse- või väljalülitamiseks puudutage vastavat klahvi.
	Lukk/lapselukk	Lukustab/avab pliidiplaadi juhtnupud
	Võimsuse suurendamise klahv	Lülitab valitud keeduala sisse või suurendab töövõimsust: <ul style="list-style-type: none"> puudutage, et lülitada valitud keeduala võimsustasemele 9 puudutage üks kord (vajutus), et suurendada võimsustaset ühe taseme võrra võimsustaseme kiiremaks seadistamiseks või suurendamiseks vajutage pikalt
	Võimsuse vähendamise klahv	Valitud keeduala välja lülitamine või töövõimsuse vähendamine: <ul style="list-style-type: none"> puudutage, et lülitada valitud keeduala võimsustasemele 4 puudutage üks kord (vajutus), et vähendada võimsustaset ühe taseme võrra võimsustaseme kiiremaks seadistamiseks või vähendamiseks vajutage pikalt valitud keeduala väljalülitamiseks vajutage pikalt või vajutage mitu korda
	Võimsustaseme näidik	Näitab keeduala praegust võimsustaseme seadistust
	Taimeri funktsioonid	Taimeri seadistamine: <ul style="list-style-type: none"> taimer (minutilugeja) kogu pliidiplaadi jaoks; ei lülita keeduala välja vastavate keedualade väljalülitustaimer; kui aeg saab läbi, lülitub keeduala välja
	Taimeri funktsiooni indikaator	Näitab valitud keeduala

6.2 Induktsioonpliidiplaadi sisselülitamine



1. Puudutage  induktsioonpliidiplaadi sisselülitamiseks.
2. Asetage pott/pann valitud keedualale.
3.  kuvatakse kõikidel keeduala näidikutel; kostab lühike piiks.

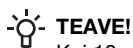





TEAVE!

Kui 10 sekundi jooksul ühtegi keeduala sisse ei lülitata, lülitub induktsioonpliidiplaat välja.



6.3 Küpsetusalade sisselülitamine



1. Puudutage  klahvi valitud keeduala jaoks. Valitud näidik hakkab vilkuma.
2. Kasutage klahvi  või  klahvi, et seadistada valitud keeduala võimsustase.
3. Keeduala jääb aktiveerituks.
4. Kui pliidiplaat ei tuvasta valitud keedualal ühtki panni/potti, kuvatakse sümbol . Kui te ei aseta panni/potti valitud keedualale 2 minuti jooksul, lülitub keeduala automaatselt välja.



TEAVE!

Valitud keeduala võimsustaset saab töö käigus reguleerida kasutades  või  klahvi.

6.4 Ühendatud küpsetusala

(vastavalt mudelile)

- Mõned mudelid võimaldavad ühendada kaks vasakpoolset küpsetusala üheks suureks ühendatud küpsetusalaks. Seega saab kombineeritud küpsetusväljale asetada suure ovaalse panni või resti. Pann/pott peab olema piisavalt suur, et katta ülemise ja alumise küpsetusala keskosa.
- Panni/poti maksimaalne suurus: 40 x 25 cm. Soojuse ühtlaseks jaotumiseks soovime kasutada paksu põhjaga ahjuvormi või panni. Küpsetamise ajal toidunõu või pann kuumeneb. Olge ettevaatlik, et vältida põletusi.
- Küpsetusnõud pliidiplaadile asetades veenduge, et see ei kataks juhtmoodulit.

TEAVE!

Pann/pott peaks alati katma küpsetusala keskosa!



1. Lülitage induktioonpliidiplaat sisse.
2. Puudutage samaaegselt < ja > ning hoidke neid all 3 sekundit. Märki □ kuvatakse tagumise ala näidikul, mis näitab, et kaks küpsetusala on ühendatud.
3. Määrake ühendatud küpsetusala soovitud võimsus.
4. Seadistage kombineeritud küpsetusala võimsustasemeks "0". Märk □ kaob ja kuumutus lülitub välja.
5. Mõlemad küpsetusalad töötavad iseseisvalt.

6.5 Automaatne kiirkuumutus

Kõik küpsetusalad on varustatud spetsiaalse mehhanismiga, mis seab toiduvalmistamise alguses küpsetusvõimsuse maksimumile, sõltumata tegelikust võimsuse seadistusest. Mõne aja pärast lülitub küpsetusala võimsus tagasi algselt seadistatud tasemele. Automaatset kiirkuumutamist saab aktiveerida igal keedutsoonil mistahes küpsetusvõimsuse jaoks, välja arvatud tase "9" ja "P".

TEAVE!

Automaatne kiirkuumutusfunktsioon sobib toitudele, mida tuleb esmalt kuumutada maksimaalsel võimsusel ja seejärel pikemat aega madalamal võimsusel, ilma et oleks vaja pidevat järelevalvet.

Automaatne kiirkuumutusfunktsioon ei sobi pruunistamiseks, praadimiseks või hautamiseks, sagedast keeramist, kastmist või segamist vajavate toiduainete või pikemat aega kiirkeedupotis keedetava toidu jaoks.

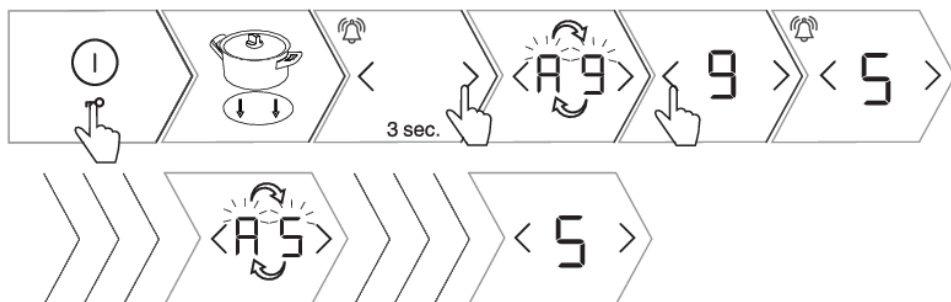

1. Lülitage induktioonpliidiplaat sisse.
2. Asetage pott/pann valitud keedualale.

Tabel jätkub eelmiselt lehelt

3. Vajutage > klahvi ja hoidke seda all umbes 3 sekundit, kuni kuulete lühikest piiksu. 9 ja 9 vilguvad vaheldumisi ekraanil.
4. Vajutage < või > automaatse kiirsoojenduse funktsiooni lõpliku võimsustaseme seadistamiseks. Viis sekundit pärast võimsustaseme valimist kinnitatakse funktsioon lühikeseks piiksu abil. Kui seadistate lõplikuks võimsustasemeks 9 või 9 on funktsioon välja lülitatud.
5. 9 ja valitud võimsustaset kuvatakse vaheldumisi võimsustaseme näidikul.
6. Kui automaatne kiirkuumutusaeg läbi saab, lülitub keeduala automaatselt valitud tasemele, mida kuvatakse seejärel pidevalt.
7. Automaatse kiirsoojenduse väljalülitamiseks vajutage samaaegselt < ja > või kui vähendate või suurendate valitud keeduala võimsustaset. Seejärel saate seadistada uue võimsustaseme.

Automaatne kiirkuumutuslaud

Võimsustase	1	2	3	4	5	6	7	8
Automaatne kiirkuumutusaeg (sek)	40	70	120	180	260	430	120	195

6.6 Power Boost

(vastavalt mudelile)

Kiireks küpsetamiseks saab küpsetusaladel aktiveerida power boost funktsiooni. See võimaldab teil lisavõimsust kasutades kiiresti soojendada suures koguses toitu. Power boost funktsioon on aktiivne mitte rohkem kui 10 minutit; seejärel vähendatakse võimsust automaatselt 9ni. Kui pliidiplaat ei ole liiga kuum, saab power boost funktsiooni uuesti 10 minutiks taasaktiveerida pärast selle väljalülitamist. Ülekuumenemise vältimiseks võib seadme elektrooniline juhtimisfunktsioon Power Boost funktsiooni varem välja lülitada ja vähendada võimsustaset 9ni.

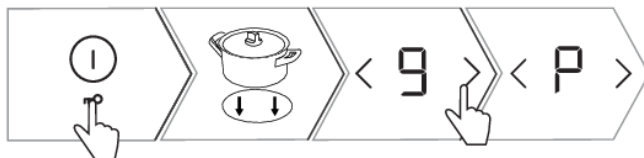

1. Lülitage induktioonpliidiplaat sisse.
2. Asetage pott/pann valitud keedualale.
3. Seadistage võimsustase väärtusele 9 , seejärel vajutage > klahvi.
4. P kuvatakse ekraanil. Funktsioon on aktiveeritud.
5. Vajutage < funktsiooni väljalülitamiseks. Power boost funktsioon lülitatakse välja ja töövõimsus naaseb tasemele 9 .
6. Vajutage < mitu korda, et vähendada võimsust soovitud tasemeni.

6.7 Lapselukk / lukk



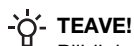

Induktsioonpliidiplaadi juhtnuppe saab lukustada, et vältida pliidiplaadi tahtmatut sisselülitamist.

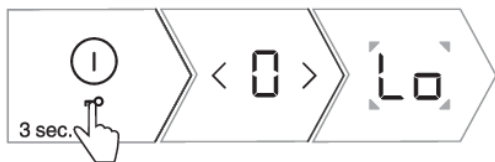

TEAVE!

Pliidiplaat peab olema välja lülitatud või ooterežiimis.



- | |
|---|
| 1. Puudutage  klahvi ja hoidke seda all 3 sekundit.  kuvatakse keeduala võimsustaseme näidikul. |
| 2.  kuvatakse taimerifunktsiooni ekraanil. |
| 3. Induktsioonpliidiplaat on lukustatud. |
| 4. 5 sekundi pärast lülitub induktsioonpliidiplaat automaatselt välja ooterežiimile. |
| 5. Puudutage  klahvi ja hoidke seda all 3 sekundit. Pliidiplaat on nüüd lukust lahti. |



TEAVE!

Märkus: Kui lapseluku/luku funktsioon on aktiveeritud kasutaja seadistusrežiimis (vt peatükki Kasutaja seadistusrežiim, parameeter ), siis pliidiplaat lukustub automaatselt iga kord, kui see välja lülitatakse.



TEAVE!

Enne puhastamist aktiveerige lukustusfunktsioon, et vältida induktsioonpliidiplaadi tahtmatut sisselülitamist.

6.8 Taimeri funktsioonid

See funktsioon võimaldab kahte töörežiimi:







- | |
|---|
| 1. Aja- loendur (minutilugeja) kehtib kogu induktsioonpliidiplaadi kohta. Selle funktsiooniga piisub pliidiplaat ainult siis, kui seadistatud aeg läbi saab. |
|---|

Tabel jätkub eelmiselt lehelt

2. Programmi taimer kehtib valitud keeduala kohta. Iga keeduala jaoks saab seadistada eraldi taimerit. Kui seadistatud aeg saab läbi, lülitub keeduala automaatselt välja.

1 Ajaloendur

Ajaloendur (minutilugeja) töötab iseseisvalt ja see ei ole seotud ühegi keeduala tööga. Kui alles jäänud aja loendur on seadistatud, jätkab see alles jäänud aja lugemist isegi siis, kui lülitate induktioonpliidiplaadi välja. Minutilugeja saab välja lülitada ainult siis, kui induktioonpliidiplaat on sisse lülitatud.

1. Puudutage  klahvi taimerit aktiveerimiseks.  kuvatakse taimerit näidikul.
2. Puudutage  või  klahvi, et seadistada kella-aeg vahemikus 1 kuni 99 minutit. Puudutage  klahvi, et kuvada eelseadistatud aeg 90 minutit.
3. Kui seadistatud aeg saab läbi, kõlab alarm.
4. Alarmi kinnitamiseks ja väljalülitamiseks vajutage suvalist klahvi.
5. Ajaloendur (minutilugeja) jääb aktiivseks ka siis, kui pliidiplaat on välja lülitatud.
6. Alles jäänud aja loenduse viimase minuti jooksul kuvatakse alles jäänud aega sekundites.















2 Programmi taimer

Programmitaimerit saab kasutada nende keedualade tööaja seadistamiseks, mille võimsustase on juba seadistatud.



TEAVE!

Väljalülituse taimerit saab seadistada kõikide keedualade jaoks eraldi. Programmi taimerit saab seadistada ainult aktiivse keeduala jaoks.

1. Puudutage  klahvi taimerit aktiveerimiseks.  kuvatakse taimerit näidikul.
2. Puudutage  klahvi uuesti ja  hakkab vilkuma, näidates üht või mitut valitud keeduala.
3. Puudutage  või  klahvi, et seadistada kella-aeg vahemikus 1 kuni 99 minutit. Loendus algab.
4. Pärast seadistatud aja möödumist kostub helisignaal ja keeduala lülitub välja. Väärtus  vilgub ekraanil.
5. Lülitage alarm välja, puudutades mistahes klahvi; teise võimalusena lülitub see teatud aja möödudes automaatselt välja.
6. Seadistatud aja kustutamiseks valige taimerit kuva vajutades  . Kuvatakse seadistatud aeg,  ja  hakkab vilkuma. Puudutage  klahvi mitu korda, et seadistada väärtus  või vajutage samaaegselt  ja  seadistatud aja viivitamatuks lähtestamiseks/kustutamiseks.



TEAVE!

Järelejäänud aega saab muuta igal ajal.

6.9 Jääsoojuse indikaator

Induktsioonpliidiplaadil on ka jääsoojuse näidik, H . Keeduala ei kuumutata otseselt, vaid ainult kaudselt pannilt/potilt tagasi kiirgava soojuse abil. Nii kaua kui märk H põleb pärast pliidiplaadi väljalülitamist, on keedualal jääsoojus, mida saab kasutada toidu soojas hoidmiseks või sulatamiseks. Kui klahvi H Kui märk "H" kaob, võib keeduala siiski veel kuum olla.



HOIATUS!

Olge ettevaatlik, kuna esineb põletusoh!

6.10 Maksimaalne küpsetusaeg

Ohutuse huvides on iga induktsioonpliidiplaadi keeduala tööaeg piiratud maksimaalse kestusega.

Maksimaalne küpsetusaeg sõltub viimati seadistatud võimsustasemest. Kui võimsustaset ei muudeta pikemat aega, lülitub keeduala pärast maksimaalse küpsetusaja saavutamist automaatselt välja (vt tabelit allpool).

Küpsetusvõimsuse tase	1	2	3	4	5	6	7	8	9	P*
Maksimaalne tööaeg (h)	8	8	6	6	4	4	2	2	1,5	1,5

* 10 minuti pärast väheneb võimsustase automaatselt 9ni; 1,5 tunni pärast lülitatakse küpsetusala välja.

6.11 Kaitse ülekuumenemise eest

Induktsioonpliidiplaadil on jahutusventilaator, mis jahutab elektroonilisi komponente toiduvalmistamise ajal. Ventilaator võib mõnda aega töötada ka pärast toiduvalmistamisprotsessi lõppu.

Pliidiplaadile on paigaldatud ka ülekuumenemiskaitse, mis kaitseb elektroonikat kahjustuste eest.

Kaitse töötab mitmel tasandil. Kui keeduala temperatuur tõuseb väga kõrgele, väheneb võimsus automaatselt. Kui sellest ei piisa, väheneb keeduala võimsus jätkuvalt või turvamehhanismid lülitavad keeduala täielikult välja. Kui induktsioonpliidiplaat jahtub, on selle koguvõimsus uuesti saadaval.

6.12 Automaatne väljalülitus

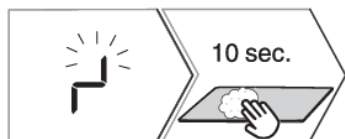

Kui klahvid on toiduvalmistamise ajal liiga kaua aktiveeritud (nt vedeliku mahaloksumise või sensoriklahvide kohale asetatud eseme tõttu), lülituvad kõik keedualad automaatselt 10 sekundi pärast välja.



1.  hakkab vilkuma seadme ekraanil.

2. Toitetaseme seadistuste säilitamiseks eemaldage objekt või pühkige mahaloksunud vedelik sensori klahvidelt 5 sekundi jooksul ära. Kui te ei eemalda eset ega pühi mahaloksunud vedelikku ära 10 sekundi jooksul, lülitub induktsioonpliidiplaat automaatselt välja.

6.13 Kõpsetusala välja lülitamine

Keeduala väljalülitamiseks vajutage < klahvi väärtuse seadistamiseks  . Keeduala kiireks väljalülitamiseks vajutage samaaegselt ja hoidke all < või > klahvi. Kuulete lühikest piiksu ja  kuvatakse seadme näidikul.

TEAVE!

Kui kõigi keedualade võimsustase on seadistatud  , lülitub pliidiplaat 10 sekundi pärast automaatselt välja.

6.14 Kogu pliidiplaadi väljalülitamine

Pliidiplaadi saab igal ajal välja lülitada vajutades  .

7. Kasutaja seadistused

Helisignaali, automaatsete funktsioonide ja luku parameetrite seadistamine

Saate reguleerida helisignaali tugevust, akustilise alarmi kestust, seadme maksimaalset koguvõimsust ja seadme automaatse lukustuse seadistusi.

Uo: Helisignaali ja alarmi helitugevus (valjus)

So: Akustilise alarmi kestus

Lo: Automaatne lukustus

Po: Maksimaalne koguvõimsus



1. Parameetri seadistuste menüü aktiveerimiseks vajutage ja hoidke all klahvi 3 sekundit, kui seade on välja lülitatud.
2. Esimene parameeter ilmub taimeri ekraanile, mis näitab helisignaali helitugevust (valjust).
3. Vajutage taimeri seadistusklahve või seadistuse reguleerimiseks.
4. Parameetrid on seadistatud ka alumise vasakpoolse keeduala jaoks.
5. Vasakpoolsetel keeduala võimsustaseme näidikutel kuvatakse praegu seadistatud parameetri väärtus. Väärtust saab reguleerida vajutades või keeduala klahvi.
6. Kõiki parameetreid saab kinnitada ja salvestada, vajutades ja hoides all klahvi 2 sekundit.
7. Kõlab lühike piiks.
8. Kui te ei soovi uusi parameetriseadistusi salvestada, sulgege kasutaja seadistuste režiim, vajutades klahvi; teise võimalusena suletakse kasutaja seadete režiim automaatselt 2 minuti pärast.

Helisignaali ja alarmi helitugevus (valjus) "Uo"

	Seadistada saab järgmiseid väärtusi:
	näidikul kuvatakse 0 = väljas (ei kehti alarmi ja tõrkesignaali suhtes)
	näidikul kuvatakse 1 = minimaalne helitugevus
	näidikul kuvatakse 2 = keskmine helitugevus
	näidikul kuvatakse 3 = maksimaalne helitugevus (vaikimisi)
Iga muudatuse sisestamisel kostub lühike helisignaali uuel helitugevusel.	

Akustilise alarmi kestus "So"

	Seadistada saab järgmiseid väärtusi:
	0.5 ekraanil = 5 sekundit
	näidikul kuvatakse 1 = 1 minut
	näidikul kuvatakse 2 = 2 minutit (vaikimisi)

Laste turvalukk "Lo"

	Kui lapseluku funktsioon on kasutajaseadete režiimis aktiveeritud, siis lukustub pliidiplaat automaatselt alati, kui see välja lülitatakse.
	näidikul kuvatakse 0 = väljas (vaikimisi)
	näidikul kuvatakse 1 = sees

Paindlik juhtimine

(vastavalt mudelile)

Induktsioonpliidiplaat võimaldab teil reguleerida energiatarbimist optimaalse töö ja suurepärase toiduvalmistamise jaoks. See tähendab, et saate juhtida töövõimsuse jaotust vastavate keedualade vahel.

Maksimaalne koguvõimsus "Po"

Sellele menüüle pääseb juurde ainult esimese 2 minuti jooksul pärast pliidiplaadi ühendamist vooluvõrku. Selle aja jooksul ei saa te muid seadistusi reguleerida.

	Sõltuvalt teie kodu elektripaigaldise võimalustest on võimalikud järgmised maksimaalsed koguvõimsuse seadistused:
	7.2 näidikul = 7,2 kW = 2 x 16 A
	6.0 näidikul = 6,0 kW = 2 x 16 A
	3.6 ekraanil = 3,6 kW = 1 x 16 A
	2.8 ekraanil = 2,8 kW = 1 x 13 A
	2.3 ekraanil = 2,3 kW = 1 x 10 A

TEAVE!

Kui võimsustase on piiratud, saab piirata ka seadistusi ja sellest tulenevat küpsetusvõimsust. Seade on varustatud võimsushaldussüsteemiga, mis tagab, et võimsuse piiramise mõju on minimaalne.

8. Näpunäited ja nõuanded

8.1 Pliidiplaat (tavaline või klaaskeraamiline)

- Pliidiplaat on vastupidav temperatuurimuutustele.
- Pliidiplaadi kasutamine panipaigana võib põhjustada sellele kriimustusi või muid kahjustusi.
- Ärge kasutage klaaskeraamilist pliiti, kui see on möranenud või katki. Kui pliidiplaadile kukub terav ese, võib pliidiplaat puruneda. Sellise sündmuse tagajärjed võivad olla nähtavad kohe või alles mõne aja pärast.
- Kui pliidiplaadile ilmub nähtav pragu, lülitage koheselt seadme toide välja.
- Veenduge, et küpsetusala ja toidunõu põhi on puhas ja kuiv. See tagab parema soojusjuhtivuse ja hoiab ära küttepinna kahjustamise.
- Ärge asetage keedualale tühje kööginõusid, kuna see võib ala kahjustada.



HOIATUS!

Kui suhkur või kõrge suhkrusisaldusega toit satub kuumale klaaskeraamilisele pliidiplaadile, pühkige koheselt pliidiplaati või eemaldage suhkur kaabitsaga, isegi kui küpsetusala on veel kuum. See hoiab ära klaaskeraamilise pinna kahjustumise.

Ärge kasutage kuumat klaaskeraamilist pliidiplaadi puhastamiseks pesu- ega muid puhastusvahendeid, kuna see võib pinda kahjustada.

8.2 Induktsioonküpsetusala tööpõhimõte

Induktsioonpliidiplaadil toiduvalmistamine erineb traditsioonilistel seadmetel valmistamisest.

Induktsioonpliidiplaat kasutab soojuse genereerimiseks ja toiduvalmistamiseks magnetvälja. See tähendab, et kõiki kööginõusid ei saa induktsioonpliidiplaadil kasutada.

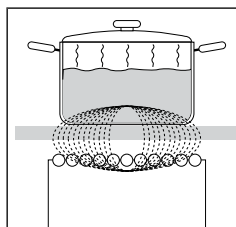

Pliidiplaat on varustatud ülitõhusate induktsioonküpsetusaladega. Soojus tekib otse panni/poti põhjas, kus seda kõige rohkem vajatakse. See väldib kadusid läbi klaaskeraamilise pinna. Energiatarve on tunduvalt väiksem kui tavalistel kiirgussoojenditega küpsetusaladel.

Klaaskeraamilist keeduala ei kuumutata otseselt, vaid ainult kaudselt pannilt tagasi kiirgava soojusega. Pärast keeduala väljalülitamist näitab jääksoojust H .

Induktsioonküpsetusaladel teeb kuumutamise võimalikuks klaaskeraamilise pinna alla paigaldatud induktsioonspiraal. Mähis kutsub esile magnetvälja, mis tekitab ferromagnetilise panni põhjas pöörivoolu, mis omakorda kuumutab panni.

Induktsioon töötab õigesti, kui kasutate sobivaid kööginõusid.

8.3 Induktsioonõud

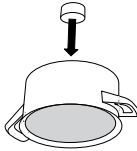
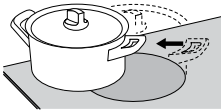
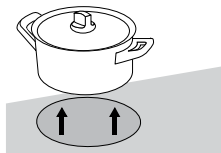
	<p>Magnetitest: Kontrollige väikese magnetiga, kas panni või poti põhi on ferromagnetiline. Kui magnet jääb panni põhja külge, siis sobib see induktsioonpliidile.</p>
	<p>Veenduge, et pott või pann paikneb küpsetusala keskel.</p>
	<p>Parimate küpsetustulemuste saavutamiseks peab keedunõu põhja ferromagnetiline ala vastama küpsetusala suurusle. Kui küpsetusala panni ei tuvasta, proovige asetada see teisele väiksema läbimõõduga küpsetusalale.</p>

Sobivad kööginõud	Sobimatud kööginõud
teras	klaas
emailiga kaetud teras	legeeritud teras vaskpõhjaga
malm	legeeritud teras alumiiniumpõhjaga

- Kui kasutate kiirkeedupotti, hoidke sellel silm peal, kuni õige rõhk on saavutatud. Esmalt seadistage küpsetusala maksimaalsele võimsusele; seejärel järgige kiirkeedupoti tootja juhiseid ning vähendage vajaduse korral küpsetusvõimsust.
- Hoolitsege, et suruõhupotis või mistahes muus potis või pannil oleks piisavalt vedeliku. Keedualal tühja poti ülekuumenemine võib kahjustada nii potti kui ka keeduala.
- Mõnel kööginõul ei ole täielikult ferromagnetilist põhja. Sellisel juhul soojeneb ainult magnetiline osa, ülejäänud põhi jääb jahedaks.
- Eriliste toidunõude kasutamisel järgige alati tootjapoolseid juhiseid.

Küpsetusala	Panni/poti põhja minimaalne läbimõõt
Ø 145 mm	Ø 90 mm
Ø 180 mm	Ø 110 mm
Ø 230 mm	Ø 110 mm

Panni/poti põhi peab olema sile.

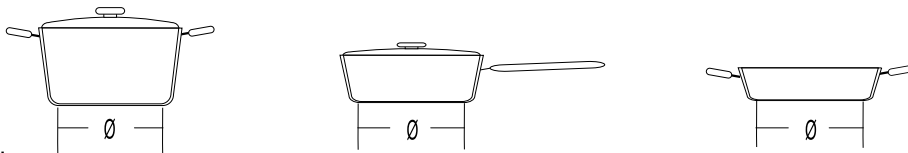

8.4 Soovitused energia säästmiseks

- Nõude ostmisel arvestage, et pannil/potil märgitud läbimõõt kehtib tavaliselt ülemise serva või kaane kohta, mis on üldjuhul suurem kui panni/poti põhja läbimõõt.
- Kui toit vajab pikaajalist valmistamist, kasutage kiirkeedupotti. Veenduge, et kiirkeedupotis oleks alati piisavalt vedelikku. Kui pliidiplaadile asetatakse tühi pott, võib see üle kuumeneda, mis omakorda võib kahjustada nii potti kui ka küpsetusala.
- Võimalusel sulgege pott või pann sobiva suurusega kaanega. Kasutage kööginõusid, mis sobivad valmistatava toidu kogusega. Suures, kuid osaliselt täis potis küpsetamine kulutab palju rohkem energiat.
- Isegi kui küpsetusalal pole potti või panni või kui kasutatava panni/poti läbimõõt on väiksem kui küpsetusala läbimõõt, siis energiakadusid ei toimu.
- Kui pann/pott on keedualast palju väiksem, on võimalus, et keeduala seda ei tuvasta. Kui keeduala on aktiveeritud, vilguvad märk  ja valitud võimsustase vaheldumisi küpsetusvõimsuse näidikul. Kui järgmise minuti jooksul asetatakse induktsioonkeedualale sobiv pott/pann, tunneb pliidiplaat selle ära ja lülitub sisse valitud võimsusel. Niipea, kui pott/pann keedualalt eemaldatakse, katkeb toide.
- Kui küpsetusalale asetatakse väiksem pann või pott ja see tuvastatakse, kasutab pliidiplaat ainult nii palju võimsust, kui on vajalik panni/poti suurust arvesse võttes.

9. Hooldus ja puhastamine

Peale igat kasutuskorda oodake, kuni klaaskeraamiline pind on jahtunud ja puhastage see siis. Vastasel korral võivad plekid pinnale, järgmisel korral kui pliidiplaati kasutate, kinni kõrbed.

Regulaarseks klaaskeraamilise pliidiplaadi hooldamiseks kasutage spetsiaalseid tooteid, mis tekitavad pinnale kaitsekihi ja sellega väldivad mustuse pinnale kinni kleepumist.

Enne klaaskeraamilise pliidiplaadi igakordset kasutamist pühkige tolm ja muud mustuse osakesed, mis võiksid pinda kahjustada, plaadi pinnalt ja toidunõude põhjalt.

TEAVE!

Terasnuustikud, karedad nõudepesukäsna ja küürimispulbrid võivad kriimustada pinda. Pinda võib samuti kahjustada söövitavad aerosoolpuhastid ja ebasobivad vedelikud.

Söövitavate abrasiivsete puhastusvahendite/ainete, karedate või kahjustunud põhjadega toidunõude kasutamine võib jätta pindadele jäljed.

Kasutage niisket lappi, et pühkida ära väiksemad mustuseosakesed. Seejärel kuivatage pind.

Veeplekide eemaldamiseks kasutage nõrka äädikalahust. Siiski ärge kasutage seda lahust raami pühkimiseks (ainult osadel mudelitel), kuna see võib kaotada oma läike. Ärge kasutage agressiivseid aerosoole või katlakivieemaldajaid.

Kasutage plekkide eemaldamiseks spetsiaalseid klaaskeraamilise pinna puhastusaineid. Järgige alati tootjapoolseid juhiseid. Pühkige alati hoolikalt peale puhastamist ära puhastusainete jäägid, kuna need võivad järgmine kord, kui kuumutate pliidiplaati, kahjustada selle pinda.

Kinnikõrbenud plekkide eemaldamiseks kasutage kaabitsat. Olge kaabitsa kasutamisel ettevaatlik, et te ei vigastaks ennast.

TEAVE!

Kaabits ei kuulu seadme varustusse.

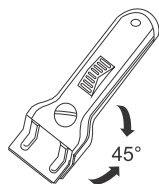

TEAVE!

Kasutage kaabitsat ainult juhul, kui mustust ei õnnestu eemaldada niiske lapi või spetsiaalse klaaskeraamilise pinna puhastusainega.

Hoidke kaabitsat õige nurga all (45° kuni 60°). Suruge kaabitsat õrnalt vastu klaasi ja lükake mustuse eemaldamiseks seda üle pleki. Hoolitsege, et kaabitsa plastikust käepide (osadel mudelitel) ei puutuks vastu tulist keeduala.

TEAVE!

Ärge suruge kaabitsat jõuga vastu klaasi ja ärge kriimustage pliidiplaadi panda selle otsa või teraga.

Kui pliidiplaadile satub suhkrut või suhkruisaldusega toitu, eemaldage see klaaskeraamiliselt pinnalt koheselt kaabitsaga, isegi kui pliidiplaat on veel tuline, kuna suhkur võib kahjustada püsivalt klaaskeraamilist pinda.

10. Probleemid ja vead

Garantiiperioodi ajal tohivad mistahes remonti teostada vaid volitatud hooldustöökodajad.

Enne mistahes remondi alustamist kontrollige, et seade on vooluvõrgust välja lülitatud, selleks eemaldage kaitse või tõmmake toitejuhe seinakontaktist välja.

Seadme volitamata remont võib põhjustada elektrilöögi ja lühise ohu; seetõttu ärge neid sooritage. Jätke selline töö eksperdi või hooldustehniku hooleks.

Seadme kasutamisel tekkivate väikeste probleemide korral vaadake sellest juhendist, kas saate probleemi ise lahendada.

Hoidke juhised hiljem kasutamiseks alles ja andke need üle seadme edaspidistele omanikele või kasutajatele.

Järgnevalt on toodud mõned veaotsingu näpunäited.

Probleem/viga	Põhjus
Teie kodu peakaitse põleb sageli läbi.	Kutsuge hooldustehnik.
Pidev piiks ja kuva 	Üle anduri pinna valgunud vesi või andurite kohale asetatud objekt. Pühkige anduri pinda.
F ekraanil	See näitab, et töö ajal on ilmnenud tõrge. Ühendage seade mõneks minutiks vooluvõrgust lahti (vabastage kaitse või lülitage pealüliti välja); seejärel ühendage seade uuesti ja lülitage see sisse.

Probleemide püsimisel vaatamata eespool kirjeldatud nõuannete järgimisele, pöörduge volitatud hooldustehniku poole. Garantii ei hõlma seadme valest ühendamisest või kasutamisest tulenevat remonti ega garantiinõudeid. Sel juhul tasub kasutaja remondikulud ise.



HOIATUS!

Enne remonti ühendage seade vooluvõrgust lahti (eemaldades kaitsme või eemaldades pistiku seinakontaktist).

10.1 Mürä induktsioonküpsetamise ajal

Mürad ja helid	Põhjus	Lahendus
Induktsiooni tekitatud töömürä	Induktsioontehnoloogia põhineb mõnede metallide omadustel elektromagnetilise mõju all. Selle tulemusena tekivad niinimetatud pöörisvoolud, mis sunnivad molekule võnkuma. Need võnked (vibratsioonid) muundatakse soojuseks. Sõltuvalt metalli tüübist võib see põhjustada vaikset mürä.	See on normaalne ja ei ole mingi rikke tagajärg.
Trafolaadne sumin	Esineb suure võimsusega toiduvalmistamisel. Selle põhjuseks on pliidiplaadilt potile või pannile kantud energia hulk.	See mürä kaob või nõrgeneb, kui vähendate võimsustaset.
Toiduvalmistamisnõude vibratsioon ja praksumine	See mürä esineb erinevatest materjalidest valmistatud kööginõude (pottide või pannide) puhul.	See tuleneb vibratsioonist piki erinevate materjalikihtide külgnevaid pindu. Antud mürä sõltub kööginõudest. See võib erineda sõltuvalt küpsetatava toidu kogusest ja tüübist.
Ventilaatori mürä	Induktsioonelektroniliste komponentide õigeks tööks on vaja temperatuuri reguleerimist. Seetõttu on pliidiplaadil ventilaator, mis jahutab elektroonikat sõltuvalt tajutavast temperatuurist.	Kui temperatuur jääb liiga kõrgeks, võib ventilaator töötada ka pärast pliidiplaadi väljalülitamist.

11. Tehnilised andmed

(vastavalt mudelile)

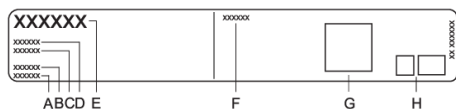

- | | |
|-----------------|--------------------------------------|
| A. Seerianumber | E. Kaubamärk |
| B. Mudel | F. Tehnilised andmed |
| C. Tüüp | G. QR-kood |
| D. Kood | H. Vastavuse indikaatorid / sümbolid |

Seadme põhiteabega andmeplaat asub pliidiplaadi alumisel küljel. Teavet seadme tüübi ja mudeli kohta leiate garantiilehelt.

12. Utiliseerimine



Meie **pakendid** on valmistatud keskkonnasõbralikest materjalidest, mida on võimalik taaskasutada või hävitada keskkonda ohustamata. Pakkematerjalid kannavad vastavat tähistust.

Sümbol tootel või selle pakendil tähistab, et seda toodet ei tohi ära visata olmeprügi hulka. See tuleb üle anda vastavasse elektri- ja elektroonikaseadmete kogumispunkti.

Kandes hoolt selle seadme korrektse **kasutusest kõrvaldamise** eest, aitate ära hoida võimalikke negatiivseid tagajärgi keskkonnale ja inimeste tervisele, mida võib põhjustada selle seadme vale jäätmekäitlus. Selle seadme utiliseerimise kohta täpsema informatsiooni saamiseks palun võtke ühendust oma kohaliku omavalitsusega, majapidamisjäätmete kogumise teenistusega või kauplusega, kust te seadme soetasite.

Me jätame endale õiguse teha kasutusjuhendis mistahes muudatusi.

Hisense
life reimagined



899634-a13

