



BOSCH



**Užregistruokite naują
įrenginį „MYBosh“ dabar
ir gaukite nemokamus
privalumus
www.bosch-home.lt**

Skalbyklė

WGG244ZSSN

It Pastatymo ir naudojimo instrukcija



Turinys

1 Saugumas.....	4	8 Mygtukai	22
1.1 Bendroji informacija	4	9 Programos	24
1.2 Įrenginio paskirtis.....	4	10 Priedai	28
1.3 Vartotojų grupės apribojimas	4	11 Skalbiniai	28
1.4 Saugus montavimas.....	5	11.1 Skalbinių paruošimas	28
1.5 Saugus naudojimas	7	12 Skalbimo ir audinių priežiūros priemonės	28
1.6 Saugus valymas ir priežiūra	9	13 Bazinis valdymas	29
2 Materialinės žalos prevencija	10	13.1 Prietaiso įjungimas	29
3 Aplinkos apsauga ir energijos taupymas.....	11	13.2 Programos nustatymas.....	29
3.1 Pakuotės utilizavimas.....	11	13.3 Programos nustatymų pritaikymas	29
3.2 Taupykite energiją ir saugokite resursus.....	11	13.4 Skalbinių įkrovimas.....	29
3.3 Energijos taupymo programa.....	11	13.5 Skysto skalbiklio dozatoriaus naudojimas.....	29
4 Montavimas ir prijungimas.....	12	13.6 Skystam skalbikliui naudokite dozavimo įtaisą	30
4.1 Prietaiso išpakavimas.....	12	13.7 Skalbimo ir priežiūros priemonių įpylimas.....	30
4.2 Pakuotės turinys	12	13.8 Programos paleidimas	30
4.3 Reikalavimai montavimo vietai	12	13.9 Skalbinių mirkymas	31
4.4 Transportavimo varžtų išėmimas	13	13.10 Skalbinių pridėjimas.....	31
4.5 Prietaiso prijungimas	14	13.11 Programos atšaukimas.....	31
4.6 Prietaiso išlygiavimas	16	13.12 Skalbinių išėmimas	31
5 Prieš naudojant pirmą kartą.....	16	13.13 Prietaiso išjungimas.....	31
5.1 Skalbimo ciklo be įkrovos paleidimas	16	14 Apsauga nuo vaikų.....	32
6 Susipažinimas su įrenginiu	18	14.1 Apsaugos nuo vaikų įjungimas.....	32
6.1 Prietaisas.....	18	14.2 Apsaugos nuo vaikų išjungimas.....	32
6.2 Skalbiklių stalčius	18		
6.3 Valdikliai.....	19		
7 Ekranas	20		

15 Baziniai nustatymai.....	32
15.1 Bazinių nustatymų apžvalga.....	32
15.2 Bazinių nuostatų keitimas.....	32
16 Valymas ir aptarnavimas.....	33
16.1 Būgno valymas	33
16.2 Skalbiklių stalčiaus valymas	33
16.3 Vandens išleidimo siurblio valymas	34
17 Trikčių šalinimas	37
17.1 Avarinis atidarymas.....	46
18 Pervežimas, saugojimas ir utilizavimas	46
18.1 Įrenginio išgabenimas.....	46
18.2 Transportavimo varžtų įstatymas....	46
18.3 Naudojimasis įrenginiu iš naujo	46
18.4 Seno prietaiso utilizavimas.....	47
19 Klientų aptarnavimo centras	47
19.1 Gaminio numeris (E-Nr.) ir gamyklinis numeris (FD).....	47
20 Vartojimo vertės	48
21 Techninės specifikacijos	48



1 Saugumas

Laikykitės šių saugos nurodymų.

1.1 Bendroji informacija



- Atidžiai perskaitykite šį instrukcijų vadovą.
- Instrukcijų vadovą ir informaciją apie gaminį išsaugokite ateičiai arba kitam įrenginio vartotojui.
- Jokiu būdu nebandykite prijungti transportavimo metu pažeisto prietaiso.

1.2 Įrenginio paskirtis

Įrenginiu naudokitės tik:

- Skalbti audinius, tinkančius skalbti skalbyklėje, ir rankomis skalbiamai vilnai (žr. priežiūros etiketę).
- Skalbiniams skalbti vandenyje iš čiaupo su komercinėmis skalbimo bei audinių priežiūros priemonėmis, skirtomis skalbimo mašinoms.
- Buityje ir uždaroje patalpose namų aplinkoje.
- Ne aukščiau nei 4000 m virš jūros lygio.

1.3 Vartotojų grupės apribojimas

Šiuo prietaisu gali naudotis 8 metų ir vyresni vaikai, psichinę, fizinę arba juslinę negalią turintys asmenys ar asmenys, neturintys pakankamai patirties arba žinių, jei jie yra tinkamai instruktuoti ir aiškiai suvokia saugaus eksploatavimo taisykles bei galimus pavojus arba yra prižiūrimi atsakingo asmens. Neleiskite vaikams žaisti su įrenginiu. Dražiama neprižiūrimiems vaikams naudotis prietaisu ir jį valyti.

Neleiskite jaunesniems nei 3 metų vaikams ir naminiams gyvūnams artintis prie prietaiso.

1.4 Saugus montavimas

ĮSPĖJIMAS - Trumpo jungimo pavojus!

Netinkamas įrenginio montavimas yra pavojingas.

- ▶ Prietaisą prijunkite ir naudokite tik pagal techninių duomenų lentelėje nurodytas specifikacijas.
- ▶ Įrenginį prie kintamosios srovės el. tinklo junkite tik naudodamiesi tinkamai sumontuotu ir įžemintu el. lizdu.
- ▶ Apsauginė namų elektros instaliacijos laidininkų sistema turi būti tinkamai sumontuota. Instaliacijos kabeliai turi būti pakankamai didelio skerspjūvio.
- ▶ Naudodami likutinės srovės saugiklį, jį rinkitės tik su  žyma.
- ▶ Prietaiso niekada nenaudokite su išoriniu išjungimo įrenginiu, pvz. laikmačiu ar nuotolinio valdymo pultu.
- ▶ Sumontavus įrenginį, jo maitinimo kabelio kištukas turi būti lengvai pasiekiamas. Jei laisva prieiga nėra įmanoma, nuolatinėje elektros instaliacijoje, vadovaujantis montavimo taisyklėmis, turi būti įrengtas daugiapolis izoliacinis jungiklis.
- ▶ Montuojant prietaisą įsitikinkite, kad maitinimo kabelis nėra prispaustas arba pažeistas.

Pažeista maitinimo kabelio izoliacija kelia trumpo jungimo pavojų.

- ▶ Niekada neleiskite maitinimo kabeliui liestis su įkaitusiomis įrenginio dalimis ar šilumos šaltiniais.
- ▶ Niekada neleiskite maitinimo kabeliui liestis su aštriais smaigaliais ar kraštais.
- ▶ Neužlenkite, neprispauskite ir nekeiskite elektros tiekimo kabelio.

ĮSPĖJIMAS - Gaisro pavojus!

Pavojinga naudoti pailgintą maitinimo kabelį ar nepatvirtintus adapterius.

- ▶ Nenaudokite ilginamųjų kabelių ar dauginių el. lizdų.
- ▶ Naudokite tik gamintojo patvirtintus adapterius ir maitinimo kabelį.
- ▶ Jei maitinimo kabelis per trumpas, o ilgesnio nėra, kreipkitės į elektriką, kad jis adaptuotų buitinę instaliaciją.

ĮSPĖJIMAS - Sužeidimo pavojus!

Įrenginys yra sunkus, jį keliant galima susižeisti.

► Nekelkite įrenginio vieni.

Jei įrenginys netinkamai sumontuotas su džiovykle, jis gali nukristi.

- Džiovyklę ant skalbimo mašinos montuokite tik naudodamiesi prijungimo rinkiniu, pridėdamu džiovyklės gamintojo. Draudžiamas bet koks kitas montavimo būdas.
- Įrenginio nemontuokite kartu su džiovykle, jei džiovyklės gamintojas neprieda tinkamo prijungimo rinkinio.
- Kartu nemontuokite skirtingų gamintojų, skirtingo ilgio ar pločio įrenginių.
- Skalbyklės su džiovykle kartu nemontuokite ant pakyls; įrenginiai gali apvirsti.

ĮSPĖJIMAS - Uždusimo pavojus!

Vaikai gali užsitraukti pakavimo medžiagas ant galvų arba į jas įsivynioti ir uždusti.

- Pakavimo medžiagas laikykite atokiai nuo vaikų.
- Neleiskite vaikams žaisti su pakavimo medžiagomis.

ĮSPĖJIMAS - Sužeidimo pavojus!

Prietaisas naudojimo metu gali vibruoti ar judėti.

- Įrenginį patalpinkite ant švaraus, lygaus ir tvirto paviršiaus.
- Prietaisą išlygiuokite naudodami spiritinį gulsčiuką ir prietaiso kojeles. Netinkamai išdėstytos žarnos ir maitinimo kabeliai kelia pavojų užkliūti.
- Žarnas ir maitinimo kabelius išvedžiokite taip, kad už jų nebūtų galima užkliūti ir sukliūti.

Jei įrenginys perkeliamas laikant už atsikišusių jo dalių, tokių kaip įrenginio durelės, dalys gali nulūžti.

► Nekelkite įrenginio laikydami už atsikišusių jo dalių.

ĮSPĖJIMAS - Įsipjovimo pavojus!

Liesdami aštrius įrenginio kraštus galite įsipjauti.

► Nelieskite aštrių įrenginio kraštų.

- ▶ Montuodami ir transportuodami įrenginį mūvėkite apsaugines pirštines.

1.5 Saugus naudojimas

⚠ ĮSPĖJIMAS - Trumpo jungimo pavojus!

Pažeistas įrenginys ar jo maitinimo kabelis kelia trumpo jungimo pavojų.

- ▶ Niekada nesinaudokite pažeistu įrenginiu.
 - ▶ Norėdami prietaisą atjungti, niekada netraukite už jo maitinimo kabelio. Prietaisą atjunkite nuo elektros tiekimo tinklo laikydami už kabelio kištuko.
 - ▶ Pažeidus prietaiso maitinimo kabelį, nedelsiant atjunkite maitinimo kabelį nuo el. tinklo ar išjunkite saugiklį (saugiklių dėžėje) ir užsukite vandens čiaupą.
 - ▶ Susisiekite su klientų aptarnavimo centru. → žr. 47 psl.
- Į prietaisą prasiskverbusi drėgmė gali sukelti elektros iškrovą.
- ▶ Įrenginiu naudokitės tik uždaroje patalpose.
 - ▶ Saugokite prietaisą nuo neigiamo aukštos aplinkos temperatūros ir drėgmės poveikio.
 - ▶ Įrenginio nevalykite garų arba aukšto slėgio valymo prietaisais, žarnomis ar purkštuvais.

⚠ ĮSPĖJIMAS - Rimos žalos sveikatai pavojus!

Vaikai gali užsirakinti prietaiso viduje, o tai yra labai pavojinga.

- ▶ Nestatykite įrenginio už durų, nes jos gali trukdyti tinkamai atidaryti prietaiso dureles.
- ▶ Prietaisui tapus nereikalingu, atjunkite maitinimo kabelį. Tuomet maitinimo kabelį perkirpkite ir nepataisomai sugadinkite įrenginio durelių užraktą, kad jos daugiau neužsidarytų.

Gręžiant didelių matmenų, vandeniui atsparius skalbinius, gali atsirasti disbalansas ir kilti susižalojimo tikimybė.

- ▶ Prietaise neskalkbkite ir negręžkite didelių matmenų skalbinių, pavyzdžiui, antklodžių ar čiužinių užvalkalų.

⚠ ĮSPĖJIMAS - Uždusimo pavojus!

Vaikai gali įkvėpti arba nuryti smulkias detales ir uždusti.

- ▶ Smulkias detales laikykite atokiai nuo vaikų.
- ▶ Neleiskite vaikams žaisti su smulkiomis detalėmis.

⚠️ ĮSPĖJIMAS - Apsinuodijimo pavojus!

Prarijus skalbimo ir skalbinių priežiūros priemonės galima apsinuodyti.

- ▶ Netyčia nurijus priemonės, būtina nedelsiant kreiptis į medikus.
- ▶ Skalbiklius ir audinių priežiūros priemonės laikykite vaikams neprieinamoje vietoje.

⚠️ ĮSPĖJIMAS - Sprogimo pavojus!

Skalbiniai apdoroti valymo priemonėmis, kurių sudėtyje yra tirpiklių, įrenginyje gali sukelti sprogimą.

- ▶ Prieš skalbdami tokiomis priemonėmis apdorotus skalbinius, būtina juos kruopščiai išskalauti.

⚠️ ĮSPĖJIMAS - Sužeidimo pavojus!

Atsistojus arba užlipus ant įrenginio galima jį sulaužyti.

- ▶ Nesistokite ir nelipkite ant prietaiso.
- ▶ Atsisėdus ar atsirėmus į atidarytas dureles, įrenginys gali apvirsti.
- ▶ Nesisėskite ir nesiremkite į įrenginio dureles.
- ▶ Nedėkite ant prietaiso durelių jokių daiktų.
- ▶ Liesdami būgną, kol jis dar sukasi, galite susižaloti rankas.
- ▶ Pirmiausia palaukite, kol būgnas visiškai sustos.

⚠️ ĮSPĖJIMAS - Nusiplikymo pavojus!

Kai skalbiate aukštoje temperatūroje, skalbiklio tirpalas būna labai karštas.

- ▶ Nekiškite rankų į skalbiklio tirpalą.

⚠️ ĮSPĖJIMAS - Cheminių nudegimų pavojus!

Atidarius skalbiklio skyrių, skalbiklis ir skalbinių priežiūros gaminiai gali ištikėti. Į akis ar ant odos patekusios priemonės gali sudirginti.

- ▶ Jei skalbimo priemonių pateko ant odos / į akis, nedelsdami kruopščiai išplaukite jas švariu vandeniu.
- ▶ Netyčia nurijus priemonės, būtina nedelsiant kreiptis į medikus.
- ▶ Skalbiklius ir audinių priežiūros priemonės laikykite vaikams neprieinamoje vietoje.

1.6 Saugus valymas ir priežiūra

⚠️ ĮSPĖJIMAS - Trumpo jungimo pavojus!

Netinkamai atliktas įrenginio remontas kelia trumpo jungimo pavojų.

- ▶ Niekada neatlikite jokių techninių prietaiso ar jo savybių modifikacijų.
- ▶ Prietaiso remontą gali atlikti tik kvalifikuotas specialistas.
- ▶ Remontui naudokite tik originalias dalis.
- ▶ Jei pažeistas prietaiso maitinimo kabelis, siekiant išvengti pavojaus, jį gali pakeisti gamintojas, klientų aptarnavimo centro specialistai ar atitinkamą kvalifikaciją turintis asmuo.

Į prietaisą praskisverbusi drėgmė gali sukelti elektros iškrovą.

- ▶ Prieš valydami, ištraukite kabelio kištuką iš elektros lizdo ar išjunkite linijos saugiklį dėžutėje.
- ▶ Įrenginio nevalykite garų arba aukšto slėgio valymo prietaisais, žarnos ar purkštuvais.

⚠️ ĮSPĖJIMAS - Sužeidimo pavojus!

Pavojinga naudoti neoriginalias atsargines dalis ar priedus.

- ▶ Naudokite tik originalias gamintojo atsargines dalis ir originalius priedus.

⚠️ ĮSPĖJIMAS - Apsinuodijimo pavojus!

Naudojant valymo priemones, kurių sudėtyje yra tirpiklių, gali išsiskirti nuodingi garai.

- ▶ Nenaudokite jokių tirpiklių pagrindu pagamintų valymo priemonių.

2 Materialinės žalos prevencija

DĖMESIO:

Netinkamas audinių minkštiklio, skalbiklio, priežiūros ar valymo priemonės kiekio vartojimas gali pakenkti įrenginio darbui.

► Vadovaukitės gamintojo pateikiamomis priemonių dozavimo rekomendacijomis.

Maksimalaus skalbinių įkrovos kiekio viršijimas kenkia įrenginio veikimo efektyvumui.

► Atsižvelkite į maksimalų įkrovos kiekį kiekvienai programai ir jo neviršykite.
→ „Programos“ 24 psl.

Transportavimui paruoštas prietaisas yra sustvirtintas specialiais fiksuojamaisiais varžtais. Nepašalinti fiksuojamieji varžtai gali padaryti materialinės žalos ir apgadinti prietaisą.

► Prieš įjungdami prietaisą, pašalinkite fiksuojamuosius varžtus ir juos laikykite saugioje vietoje.

► Prieš transportavimą tinkamai pritvirtinkite fiksuojamuosius varžtus, kad išvengtumėte žalos pervežimo metu.

Neteisingai prijungta vandens įleidimo žarna gali tapti materialinės žalos priežastimi.

► Sandariai užveržkite vandens įleidimo angos srieginius sujungimus.

► Geriausia prijungti vandens įleidimo žarną tiesiogiai prie vandentiekio čiaupo be papildomų jungiamųjų elementų, tokių kaip adapteriai, prailginimai, vožtuvai ir kiti.

► Įsitikinkite, kad vidinis vandentiekio čiaupo diametras ne mažesnis nei 17 mm.

► Įsitikinkite, kad sujungimo sriegio ilgis su vandentiekio čiaupu yra ne mažesnis nei 10 mm.

Per aukštas ar per žemas vandens slėgis gali pakenkti prietaiso funkcionalumui.

► Įsitikinkite, kad vandens slėgis vandens tiekimo sistemoje yra ne mažesnis nei 100 kPa (1 bar), tačiau ne didesnis nei 1000 kPa (10 barų).

► Jei vandens slėgis viršija maksimalią nurodytą vertę, tarp geriamo vandens jungties ir įrenginio žarnos komplekto reikia sumontuoti slėgį mažinantį vožtuvą.

► Įrenginio nejunkite prie maišytuvo čiaupo, prijungto prie nepakankamo slėgio karšto vandens boilerio.

Pakeistos konstrukcijos ar apgadintos vandens žarnos gali padaryti materialinės žalos arba apgadinti prietaisą.

► Vandens žarnų niekada neužlenkite, neprispauskite, netrumpinkite, nekeiskite jų konstrukcijos.

► Naudokite tik prietaiso pakuotėje pridėdamas vandens žarnas arba originalias atsargines žarnas.

► Niekada dar kartą nenaudokite jau naudotų žarnų.

Jei prietaisas naudoja nešvarų ar pernelyg karštą vandenį, galite patirti materialinę žalą.

► Įsitikinkite, kad prietaisas prijungiamas prie šalto vandentiekio vandens.

Netinkamos valymo priemonės gali sugadinti įrenginio paviršius.

► Nenaudokite agresyvių valiklių ar šveitimui skirtų priemonių.

► Nenaudokite valymo priemonių, kurių sudėtyje yra didelis alkoholio kiekis.

► Valymui nenaudokite metalinių šveitiklių ar kempinėlių.

► Įrenginį valykite tik drėgna švelnia šluoste.

► Nedelsiant nuvalykite visus skalbiklio likučius, patekusius ant įrenginio.

3 Aplinkos apsauga ir energijos taupymas

3.1 Pakuotės utilizavimas

Visos pakavimui panaudotos medžiagos yra nekenksmingos aplinkai ir gali būti perdirbtos arba pakartotinai panaudotos.

- ▶ Išrūšiuokite atskirus komponentus atsižvelgdami į jų tipą ir utilizuokite juos atskirai.

3.2 Taupykite energiją ir saugokite resursus

Vadovaujantis šiomis instrukcijomis Jūsų prietaisas naudos mažiau elektros ir vandens.

Rinkitės programas su žemesne temperatūra ir ilgesniu skalbimo ciklu ir naudokite didžiausią įkrovą.

- ✓ Energijos ir vandens suvartojimas yra optimaliausias.

Įpilkite skalbiklio pagal skalbinių užterštumo laipsnį.

- ✓ Nežymiai ir vidutiniškai užterštiems skalbiniams pakanka mažesnio skalbiklio kiekio. Laikykitės skalbiklio gamintojo dozavimo rekomendacijų.

Sumažinkite skalbimo temperatūrą mažai ir vidutiniškai suteptiems skalbiniams.

- ✓ Skalbiant žemesnėje temperatūroje, prietaisas sunaudoja mažiau energijos. Mažai ir vidutiniškai išteptus skalbinius užtenka skalbti žemesnėje temperatūroje nei nurodyta gaminio priežiūros etiketėje.

Norėdami išskalbtus skalbinius džiovinti džiovyklėje, pasirinkite didžiausią grežimo greitį.

- ✓ Kuo skalbiniai sausesni, tuo trumpesnė programos trukmė juos džiovinant, todėl sumažėja energijos suvartojimas. Pasirinkus didesnę grežimo greitį, skalbiniai bus sausesni, bet padidės grežimo keliamas triukšmas.

Skalbinius skalbkite be pirminio skalbimo.

- ✓ Skalbiant su pirminiu skalbimu pailgėja programos trukmė, padidėja suvartojamas elektros energijos ir vandens kiekis.

Įrenginyje yra įrengta automatinio įkrovos suregulavimo funkcija.

- ✓ Pagal skalbiamų audinių tipą ir įkrovos kiekį, automatinio įkrovos suregulavimo funkcija optimaliai parinks vandens sąnaudas ir programos trukmę.

3.3 Energijos taupymo programa

Jei įrenginiu nesinaudojate ilgesnį laiko tarpą, jis automatiškai persijungia į energijos taupymo režimą.

Energijos taupymo režimas išsijungia Jums vėl pradėjus naudotis įrenginiu.

4 Montavimas ir prijungimas

4.1 Prietaiso išpakavimas

DĖMESIO!

Būgne likę daiktai, kurie nėra skirti naudoti su prietaisu, gali padaryti materialinės žalos ir sugadinti prietaisą.

► Prieš naudodamiesi įrenginiu, iš būgno išimkite ten likusius daiktus ir įrenginio priedus.

1. Nuo įrenginio pašalinkite visas pakavimo medžiagas ir apsauginius apdangalus.

Siekiant pašalinti pakuotę aplinkai nežalingu būdu, susipažinkite su informacija

→ „Pakuotės šalinimas“, 11 psl.

2. Patikrinkite, ar nėra matomų prietaiso pažeidimų.

3. Atidarykite dureles.

4. Išimkite visus priedus iš būgno.

5. Uždarykite prietaiso dureles.

4.2 Pakuotės turinys

Išpakavę visas dalis, patikrinkite, ar transportavimo metu jos nebuvo apgadintos, ar pristatytos visos dalys.

DĖMESIO!

Jei prietaisas naudojamas su neoriginaliais priedais, ar naudojami priedai yra su defektu, prietaisas gali veikti netinkamai, gali sugesti arba tapti materialinės žalos priežastimi.

► Nesinaudokite neoriginaliais priedais ar priedais su defektu.

► Prieš naudojantis prietaisu, pakeiskite priedus, dėl kurių jums kyla abejonių.
→ „Priedai“, 28 psl.

Pastaba: Gamykloje buvo atliktas prietaiso veikimo patikrinimas. Dėl to prietaise gali likti vandens dėmių, kurios bus pašalintos pirmojo skalbimo ciklo metu.

Komplektą sudaro:

- Skalbimo mašina
- Lydintys dokumentai
- Transportavimo varžtai
→ „Transportavimo varžtų nuėmimas“, 13 psl.
- Prijungimo adapteris
- Dangteliai
- Vandens įleidimo žarna
→ „Vandens įleidimo žarnos prijungimas“, 14 psl.

4.3 Reikalavimai montavimo vietai

ĮSPĖJIMAS

Trumpo jungimo pavojus!

Įrenginyje yra įtampą turinčių dalių. Liesti įtampą turinčias dalis yra pavojinga.

► Niekada nesinaudokite įrenginiu be apsauginio dangtelio.

ĮSPĖJIMAS

Susižalojimo pavojus!

Ant pakyllos pastatytas veikiantis įrenginys gali apvirsti.

► Įrenginio kojeles prie pagrindo pritvirtinkite naudodami gamintojo tvirtinimo gembes → žr. 28 psl. prieš naudodamiesi įrenginiu pirmąjį kartą.

DĖMESIO!

Jei įrenginį montuojate šalčio veikiamose vietose arba lauke, užšalęs likęs vanduo gali sugadinti įrenginį, o užšalusios žarnos gali įtrūkti.

- ▶ Įrenginio nemontuokite lauke ar vietoje, kur jį gali paveikti šaltis.

Gamykloje buvo atliekamas funkcinis prietaiso bandymas, todėl jame gali būti likusio vandens. Likęs vanduo ištekėsi iš prietaiso, jei jį paversite didesniu nei 40° laipsnių kampu.

- ▶ Prietaisą verskite atsargiai.
- ▶ Transportuokite prietaisą vertikaliajoje padėtyje.

Montavimo vieta	Reikalavimai
Ant paaukštino	Įrenginį pritvirtinkite tvirtinimo gembėmis → žr. 28 psl.
Ant medinių grindų plokštės	Įrenginį patalpinkite ant vandeniui atsparios medinės plokštės, kuri yra tvirtai prisukta prie grindų. Medinė plokštė turėtų būti mažiausiai 30 mm storio.
Montuojant į virtuvės baldus	Skalbyklei skirta niša turi būti ne mažesnė nei 60 cm pločio. Skalbyklę montuokite tik po stabilium, saugiai prie kitų spintelių pritvirtintu darbostaliu.

Montavimo vieta	Reikalavimai
Prie sienos	Neprispauskite žarnų tarp sienos ir įrenginio.

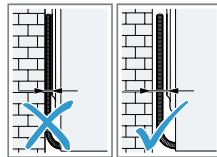

4.4 Transportavimo varžtų išėmimas

Transportuojant prietaisą jis sutvirtinamas transportavimo varžtais, esančiais prietaiso gale.

Pastaba: Transportavimo varžtus, sraigtus ir movas laikykite saugioje vietoje, kad galėtumėte jais pasinaudoti ateityje

→ „Transportavimo varžtų įstatymas“, žr. 46 psl.

1. Ištraukite žarnas iš laikiklių.

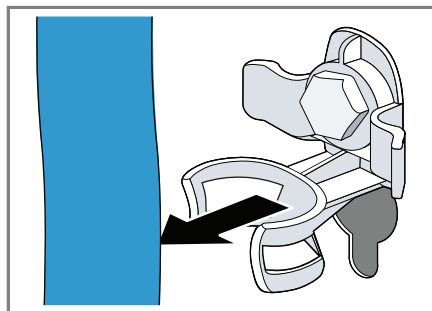

lt Montavimas ir prijungimas

2. Atsukite ① ir pašalinkite ② visus keturis transportavimo varžtus WAF 13 tipo veržliarakčiu.

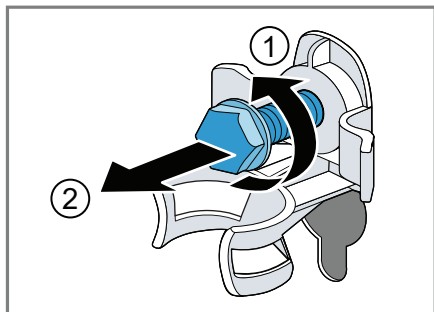

3. Iš laikiklio ištraukite maitinimo kabelį.

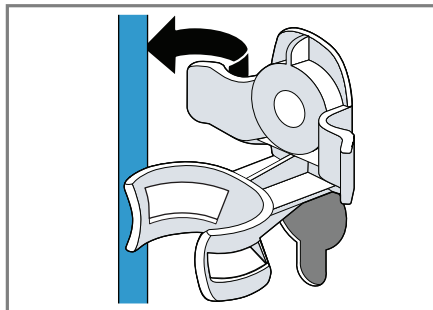

4. Pašalinkite keturias movas.

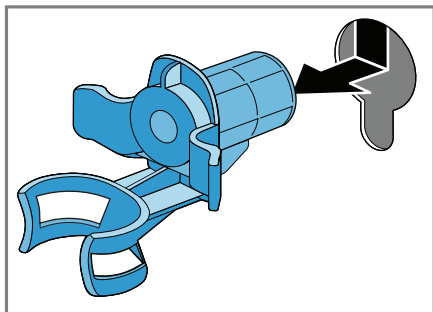

5. Uždėkite keturis dangtelius.

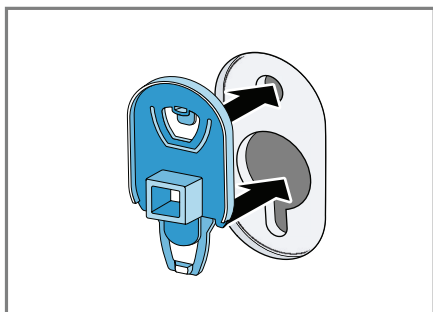

6. Paspauskite visus keturis dangtelius.

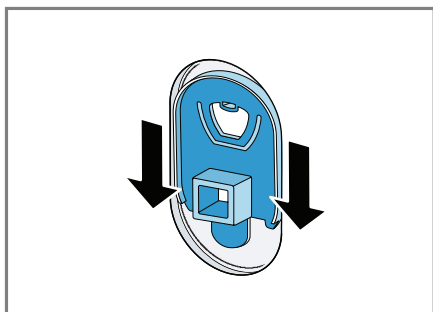

Pastaba: Norėdami sumontuoti transportavimo užraktus, dar kartą atlikite šiuos veiksmus atvirkštine tvarka.

4.5 Prietaiso prijungimas

Vandens įleidimo žarnos prijungimas

1. Prijunkite vandens įleidimo žarną.

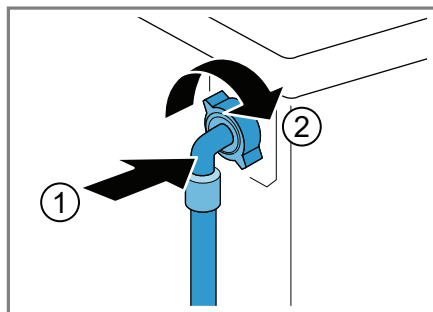

2. Vandens įleidimo žarną prijunkite prie čiaupo (26,4 mm = 3/4").

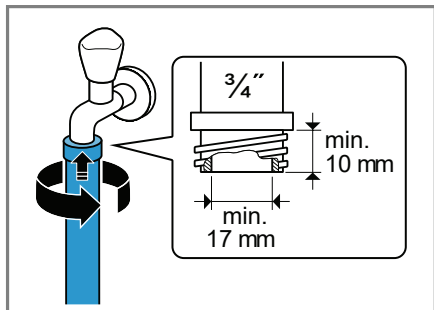

3. Jungdami prie 21 mm = 1/2" skersmens čiaupo, pirmiausia sandarinimo poveržle pritvirtinkite adapterį.

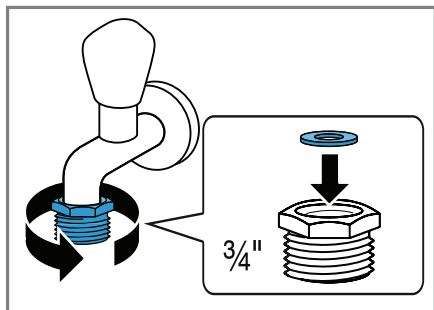

4. Atsargiai atsukite vandens čiaupą ir patikrinkite, ar jungties taškai yra sandarūs.

Vandens išleidimo jungčių tipai

Ši informacija padės Jums prijungti įrenginį prie vandens išleidimo angos.

DĖMESIO!

Išleidžiant vandenį, vandens išleidimo žarną veikia vandens slėgis, todėl ji gali atsilaisvinti nuo sumontuotų jungties taškų.

- Pritvirtinkite vandens išleidimo žarną taip, kad ji neatsilaisvintų.

Pastaba: Laikykitės nurodyto drenažinės angos aukščio. Didžiausias drenažinės angos aukštis yra 100 cm.

Vandens išleidimas į sifoną.

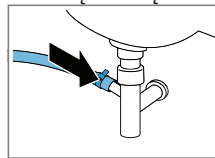

Jungties tašką sutvirtinkite (24-40 mm) žarnos gnybtu.

Vandens išleidimas į praustuva.

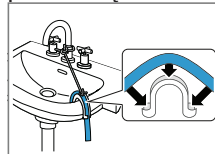

Sumontuokite ir pritvirtinkite vandens išleidimo žarną naudodami alkūnę.

→ „Priedai“, žr. 28 psl.

Vandens išleidimas į plastikinį vamzdy su gumine mova arba į kanalizacijos lataką.

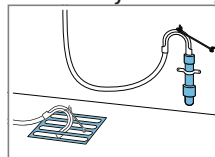

Sumontuokite ir pritvirtinkite vandens išleidimo žarną naudodami alkūnę.

→ „Priedai“, žr. 28 psl.

Prietaiso prijungimas prie elektros tiekimo tinklo

Pastaba: šio prietaiso buitinė elektros instaliacija turi atitikti vietos teisinės nuostatos ir saugos taisykles, joje turi būti įrengtas likutinės srovės grandinės pertraukiklis.

1. Įrenginio maitinimo kabelio kištuką įstatykite į netoliese esantį el. lizdą. Išsamią informaciją apie įrenginio prijungimą rasite skyriuje „Techniniai duomenys“ → 48 psl.
2. Patikrinkite, ar maitinimo kištukas tinkamai įstatytas į lizdą.

4.6 Prietaiso išlygiavimas

Norėdami sumažinti veikiančio prietaiso keliamą triukšmą, vibraciją ir neleisti prietaisui judėti, jį tinkamai išlygiuokite.

1. WAF 17 veržliarakčiu atlaisvinkite fiksavimo veržles, pasukdami jas laikrodžio rodyklės kryptimi.

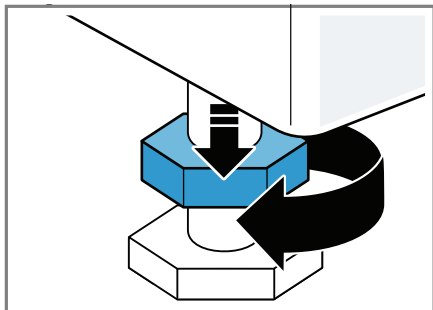

2. Norėdami išlygiuoti prietaisą, pasukite jo kojelę. Naudodami gulsčiuką patikrinkite, ar prietaisas stovi lygiai.

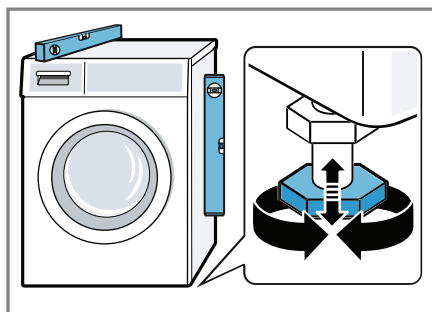

Visos keturios prietaiso kojelės turi tvirtai remtis į grindis.

3. WAF 17 veržliarakčiu fiksavimo veržles tvirtai prisukite prie korpuso.

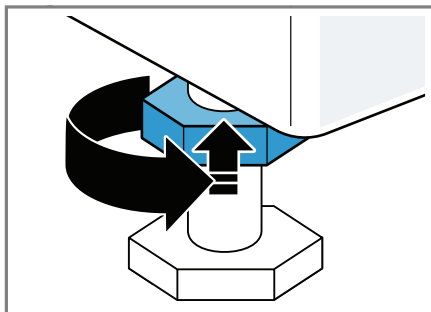

Užsukdami veržlę tvirtai laikykite kojelę ranka ir stenkitės nepakeisti jos aukščio.

5 Prieš naudojant pirmą kartą

Paruoškite įrenginį naudojimui.

5.1 Skalavimo ciklo be įkrovos paleidimas

Gamykloje Jūsų įrenginys buvo kruopščiai tikrinamas. Norėdami pašalinti likutinį vandenį, pirmąjį skalavimo ciklą paleiskite be jokios skalbinių įkrovos.

1. Nustatykite „**Drum Clean**“ (būgno valymas) programą.
2. Uždarykite prietaiso dureles.
3. Ištraukite skalbiklio stalčių.

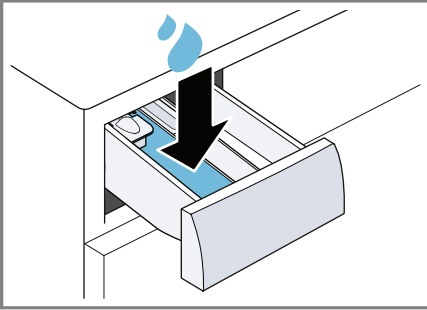

4. Į rankinio dozavimo skyrių II įpilkite maždaug 1 litrą vandens.

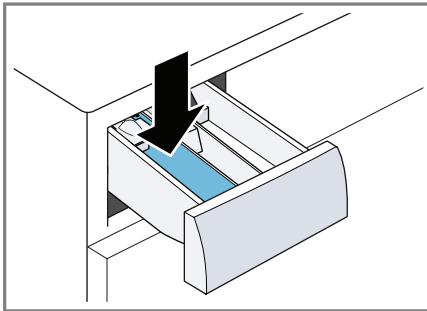

5. Įpilkite skalbimo miltelius į dozavimo skyrių II.



Kad skalbiklis pernelyg nesuputotų, mažai išteptiems skalbiniams pilkite tik pusę gamintojo rekomenduojamos dozės. Nenaudokite vilnai ir gležniems skalbiniams skirto skalbiklio.

6. Įstumkite skalbiklių stalčių į vietą.
7. Paspauskite  norėdami paleisti programą.
- ✓ Ekrane rodoma likusi programos trukmė.
 - ✓ Programai pasibaigus, ekrane bus rodoma: „End“.
8. Paleiskite pirmą skalbimo ciklą ar išjunkite prietaisą programos jungikliu .
- „Bazinis valdymas“, 29 psl.

6 Susipažinimas su įrenginiu

6.1 Prietaisas

Įrenginio dalių apžvalgą rasite čia.

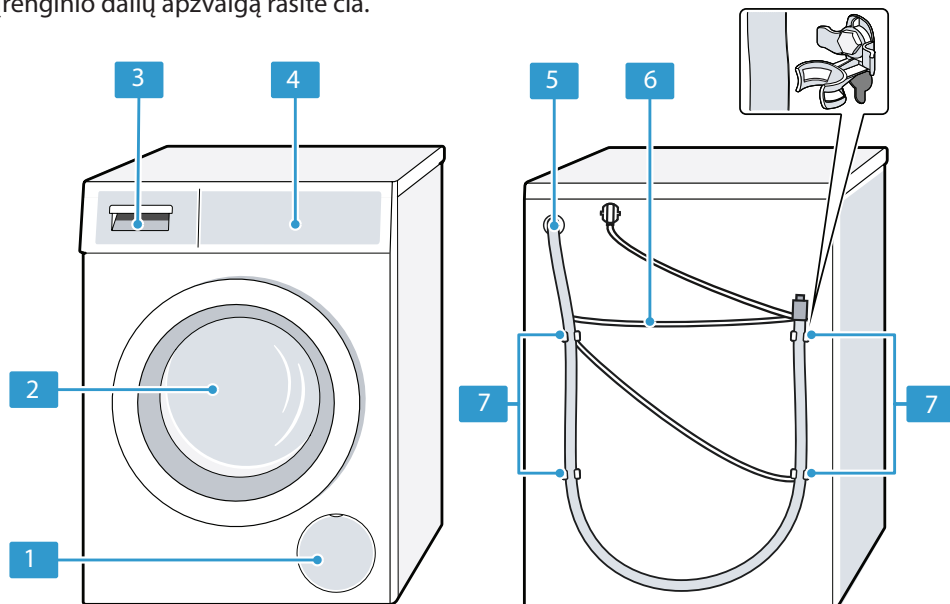

Tam tikruose modeliuose specifinės detalės, tokios kaip spalva ir forma, gali skirtis nuo pavaizduotųjų.

1	Drenažo siurblio priežiūros dangtelis → 34 <i>psl.</i>
2	Durelės
3	Skalbiklių stalčius → 18 <i>psl.</i>
4	Valdikliai → 19 <i>psl.</i>
5	Vandens išleidimo žarna → 15 <i>psl.</i>
6	Maitinimo kabelis → 15 <i>psl.</i>
7	Transportavimo varžtai → 13 <i>psl.</i>

6.2 Skalbiklių stalčius

Pastaba: vadovaukitės gamintojo pateiktomis skalbimo ir priežiūros priemonių naudojimo bei dozavimo instrukcijomis, bei programų aprašymuose nurodyta informacija.

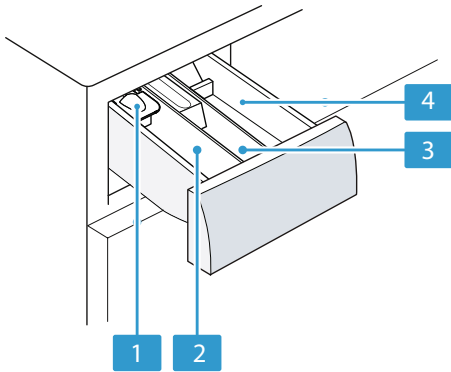

- | | |
|---|---|
| 1 | Skysto skalbiklio dozatorius
→ „Skysto skalbiklio dozatoriaus naudojimas“, 29 psl. |
| 2 | II dozatorius: Skalbiklis pagrindiniam skalbimui |
| 3 | Skyrelis ☼: Audinių minkštiklis |
| 4 | I skyrelis: Skalbiklis pirminiam skalbimui |

6.3 Valdikliai

Valdikliai naudojami visų įrenginio funkcijų konfigūravimui ir informacijos apie veikimo būseną gavimui.

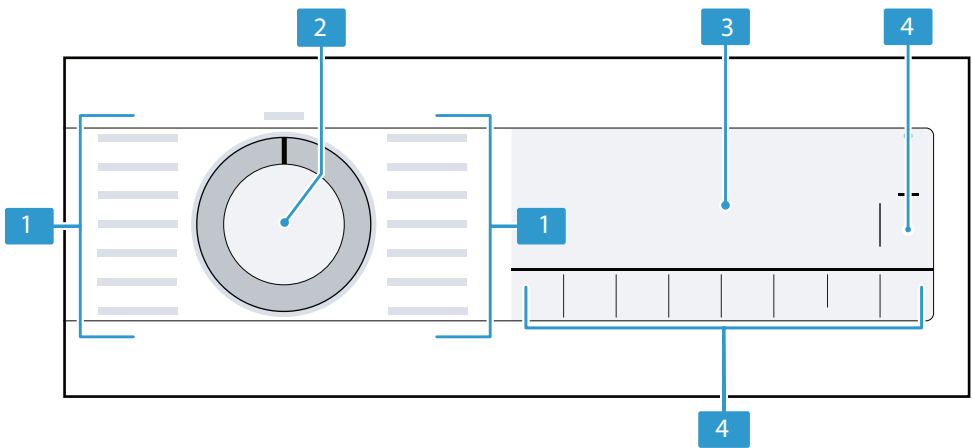

- | | |
|---|---|
| 1 | Programos → žr. 24 psl. |
| 2 | Programų pasirinkimo rankenėlė
→ žr. 29 psl. |
| 3 | Ekranas → 20 psl. |
| 4 | Mygtukai → 22 psl. |

7 Ekranas



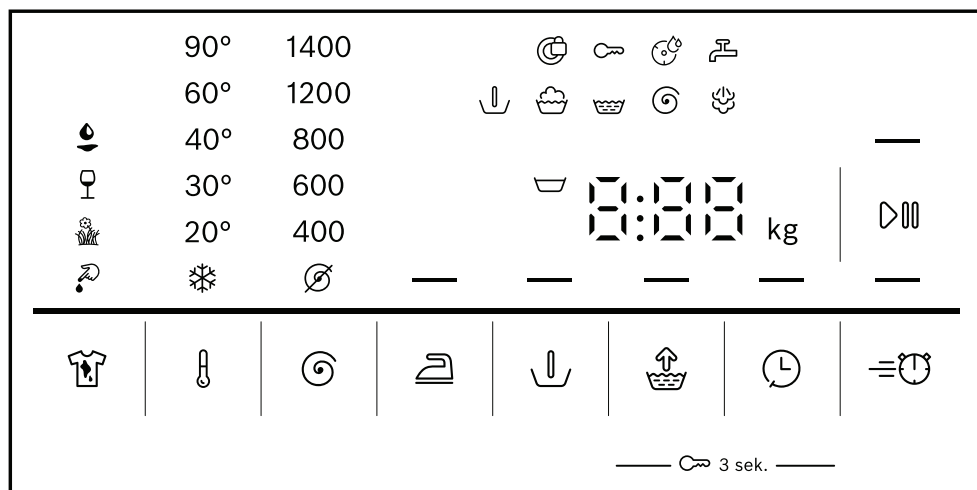











Ekране rodomi pasirinkti nustatymai, galimybės ar svarbi informacija.



Pavyzdys: Ekranas

Rodmuo	Aprašymas
0:40 ¹	Numatoma programos trukmė arba likęs programos laikas.
"10" / — ¹	„Programos pabaigos“ laikas → „Mygtukai“, 22 psl.
9.0 ¹	Rekomenduojamas didžiausias įkrovos kiekis (kilogramais) pasirinktai programai.
🌀 - 1400 🌀	Nustatytas gręžimo greitis sukiais per minutę, → „Mygtukai“, 22 psl. 🌀 = Be gręžimo ciklo, tik vandens išleidimas
❄️ - 90	Nustatyta temperatūra laipsniais (°C). → „Mygtukai“, 22 psl. ❄️ (šaltas)
— (▶️)	Paleisti, atšaukti ar pauzė ■ Šviečia: Programa veikia, ją galima atšaukti ar sustabdyti. ■ Žybsi: Programą galima paleisti ar tęsti.
↓	Programos būseną : Prewash
🍽️	Programos būseną : Wash
🚰	Programos būseną : Rinse









¹ Pavyzdys



Rodmuo	Aprašymas
	Programos būsena : Spin
End	Programos būsena : Programos pabaiga
	Programos būsena : Apdorojimas garais
	<ul style="list-style-type: none"> ■ Įsiziėbia: Apsauga nuo vaikų įjungta. ■ Žybsi: Užraktas nuo vaikų yra įjungtas ir prietaisas buvo įjungtas. → „Išjunkite užraktą nuo vaikų“, 32 psl.
	Aktyvuota raukšlių mažinimo funkcija. → „Mygtukai“, 23 psl.
	Įjungtas pirminis skalbimas. → „Mygtukai“, psl. 23
	Skalbimas su papildomu vandens kiekiu ir aktyvuotu skalavimo ciklu. → „Mygtukai“, psl. 23
	Įjungtas trumpas skalbimas. → „Mygtukai“, 23 psl.
	Kraujas Pasirinkta dėmių rūšis.
	Žolė Pasirinkta dėmių rūšis.
	Raudonasis vynas Pasirinkta dėmių rūšis.
	Riebalai ir aliejus Pasirinkta dėmių rūšis.
	Žybsi: Būgnas užsikimšęs. Paleiskite „Drum Clean“ būgno valymo programą būgno ir išorinės talpos valymui ir priežiūrai atlikti. → „Būgno valymas“, 33 psl.
:	Žybsi: Dėl neleistino įtampos kritimo, įtampos valdymo sistema sustabdė programą. → „Žybsi“, 38 psl.
	Pastaba: Programa bus tęsiama, kai įtampos vertė vėl bus leistina. <ul style="list-style-type: none"> ■ Šviečia: Durelės užrakintos ir jų negalima atidaryti. ■ Žybsi: Durelės nėra tinkamai uždarytos. ■ Išjungta: Durelės atrakintos ir gali būti atidarytos.
	<ul style="list-style-type: none"> ■ Nėra vandens slėgio, → „E:30 / -10“ ir/ ar , 38 psl. ■ Per mažas vandens slėgis,
E:35 / -10 ¹	Klaidos kodas, klaidų ekranas, signalas → „Trikčių šalinimas“, 37 psl.

¹ Pavyzdys

8 Mygtukai



Toliau pateikiamos mygtukų ir jų nustatymų parinktys.

Mygtukas	Pasirinkimas	Aprašymas
	<ul style="list-style-type: none"> ■ Paleisti ■ Atšaukti ■ Pauzė 	Paleidžia, atšaukia arba laikinai sustabdo programą.
	<ul style="list-style-type: none"> ■ Įjungti ■ Išjungti 	Įjungti arba išjungti trumpą skalbimo programą. Pastaba: Energijos sąnaudos padidėja. Skalbimo rezultato tai nekeičia.
	Keli pasirinkimai	Pasirinkite dėmės rūšį. Temperatūra, būgno judėjimas ir mirkymo laikas sureguliuojami atsižvelgiant į dėmės rūšį.
	Iki 24 valandų	Nustatykite programos pabaigos laiką. Programos trukmė taip pat yra įtraukta į nustatytų valandų skaičių. Programai prasidėjus rodoma programos trukmė.
	❄ - 90 °C	Sureguliuokite temperatūrą laipsniais (°C).
	🌀 - 1400	Pritaikykite gręžimo greitį arba išjunkite gręžimo ciklą. Nustatykite gręžimo greitį aps./min. Jei yra pasirinkta 🌀 programa, skalbimo ciklo pabaigoje vanduo išleidžiamas, o gręžimo ciklas nevykdomas. Skalbiniai paliekami būgne šlapi.
 3 sek.	<ul style="list-style-type: none"> ■ Įjungti ■ Išjungti 	→ „Apsauga nuo vaikų“, 32 psl.
	<ul style="list-style-type: none"> ■ Įjungti ■ Išjungti 	Įjungti arba išjungti pirminį skalbimą, pvz. skalbiant labai suteptus skalbinius. Pastaba: Į skalbimo priemonių stalčiaus I skyrių įpilkite pirminio skalbimo ploviklio, o pagrindiniam skalbimui skirtą skalbimo priemonę – į II skyrių. → „Skalbiklių stalčius“, 18 psl.

Mygtukas	Pasirinkimas	Aprašymas
	<ul style="list-style-type: none"> ■ Įjungti ■ Išjungti 	<p>Įjunkite arba išjunkite skalbimo programą su didesniu kiekiu vandens ir papildomu skalavimo ciklu.</p> <p>Rekomenduojama, kai vartotojų oda yra itin jautri arba tuose regionuose, kuriuose vanduo itin minkštas.</p>
	<ul style="list-style-type: none"> ■ Įjungti ■ Išjungti 	<p>Įjungti ar išjungti apsaugos nuo glamžymosi programą.</p> <p>Siekiant sumažinti skalbinių glamžymąsi, parenkamas gręžimo ciklas ir gręžimo greitis.</p> <p>Po skalbimo skalbiniai bus pakankamai drėgni, juos reikės padžiauti.</p> <p>Pastaba: Po skalbimo skalbiniai būna drėgni. Norėdami, kad jie nesusiglamžytų, padžiaukite skalbinius iškart po skalbimo.</p>



9 Programos

Patarimas: Skalbinių priežiūros etiketėse pateikiama papildoma informacija, kuri padeda pasirinkti tinkamą skalbimo programą.

Programa	Aprašymas	Max. load (kg)
Cotton (Medvilnė)	<p>Skalbkite atsparius skalbinius iš medvilnės, lino ar mišrių audinių.</p> <p>Taip pat galima naudoti, kaip trumpą skalbimo programą vidutiniškai suteptiems skalbiniams skalbti įjungus .</p> <p>Programos nustatymas:</p> <ul style="list-style-type: none"> ■ Maks. 90 °C ■ Maks. 1400 aps/min 	9,0 5,0 ¹
Eco 40-60	<p>Tinka skalbti gaminius iš medvilnės, lino ar mišrios sudėties.</p> <p>Pastaba: Tekstiles gaminius, kurių etiketės instrukcijos nurodo, kad juos galima skalbti  40°C ar  60°C temperatūroje, galima skalbti kartu.</p> <p>Skalbimo charakteristikos atitinka geriausią galimą skalbimo efektyvumo klasę pagal įstatymų reikalavimus.</p> <p>Šiai programai skalbimo temperatūra parenkama automatiškai, priklausomai nuo įkrovos dydžio.</p> <p>Skalbimo temperatūros pakeisti negalite.</p> <p>Pastaba: Šiai programai temperatūros nustatyti negalima, ji nustatoma automatiškai.</p> <p>Programos nustatymas:</p> <ul style="list-style-type: none"> ■ Maks. - °C ■ Maks. 1400 aps/min 	9,0
Easy-Care (Lengvai prižiūrimi skalbiniai)	<p>Skalbkite skalbinius iš sintetinių arba mišrių audinių.</p> <p>Programos nustatymas:</p> <ul style="list-style-type: none"> ■ Maks. 60 °C ■ Maks. 1200 aps/min 	4,0
Mix (Mišrūs)	<p>Skalbkite skalbinius iš medvilnės, lino, sintetinių ar mišrių audinių.</p> <p>Tinka mažai suteptiems skalbiniams skalbti.</p> <p>Programos nustatymas:</p> <ul style="list-style-type: none"> ■ Maks. 60 °C ■ Maks. 1400 aps/min 	4,0



¹  įjungtas

² Skalbimas negalimas

Programa	Aprašymas	Max. load (kg)
Delicate / Silk (Gležni skalbiniai/ Šilkas)	Skalbkite gležnus skalbinius iš šilko, viskozės ir sintetikos. Naudokite šilkui ar gležniems audiniams skalbti skirtą skalbiklį. Pastaba: Ypatingai gležnus skalbinius arba skalbinius su kabliukais, kilpelėmis ar spaustukais skalbkite tinkliniame skalbinių maišelyje. Programos nustatymas: ■ Maks. 40 °C ■ Maks. 800 aps/min	2,0
 Wool / Hand wash (Vilna/ Skalbimas rankomis)	Rankomis arba mašina skalbiamiems vilnoniams arba vilnos sudėtyje turintiems skalbiniams skalbti. Saugodamas skalbinius nuo traukimosi, būgnas judina skalbinius labai švelniai, darydamas ilgus pauzes. Naudokite vilnai skalbti skirtą skalbiklį. Programos nustatymas: ■ Maks. 40 °C ■ Maks. 800 aps/min	2,0
Rinse (Praskalauti)	Išskalauja ir išgręžia skalbinius, o vėliau išleidžia vandenį. Programos nustatymas: Maks. 1400 aps/min	-
Spin/Drain (Gręžimas / Vandens išleidimas)	Išgręžia ir išleidžia vandenį. Jei norite tik nuleisti vandenį, įjunkite  . Skalbiniai nebus gręžiami. Programos nustatymas: Maks. 1400 aps/min	-
Hygiene Plus (Higieniška)	Skalbkite atsparius skalbinius iš medvilnės, lino ar mišrių audinių. Tinka kenčiantiems nuo alergijos ir laikantis griežtų higienos reikalavimų. Pastaba: Pasiekus nustatytą temperatūrą, ji išlieka pastovi viso skalbimo proceso metu. Programos nustatymas: ■ Maks. 60 °C ■ Maks. 1400 aps/min	6,5
Sport (Sportinė apranga)	Skalbkite sportinę aprangą ir laisvalaikio drabužius, pagamintus iš sintetinių audinių, mikropluošto ar multino. Naudokite sportinei aprangai skalbti skirtą skalbiklį.	2,0



¹  įjungtas

² Skalbimas negalimas

Programa	Aprašymas	Max. load (kg)
 Iron Assist (Pagalba lyginimui)	<p>Nenaudokite skalbinių minkštiklio.</p> <p>Patarimas: Naudokite „Lengvai prižiūrimų skalbinių“ programą smarkiai išteptiems skalbiniams skalbti.</p> <p>Programos nustatymas:</p> <ul style="list-style-type: none"> ■ Maks. 40°C ■ Maks. 800 aps/min <p>Tinka marškiniams, trumparankoviams marškinėliams bei panašioms medvilniniams, lininiams ar mišraus pluošto audiniams. Programa skirta garais pašildyti ir apdoroti sausus drabužius, kad pasibaigus programai, juos būtų galima kabinti ant pakabos arba jie būtų lengviau lyginami.</p> <p>Didžiausia programos įkrova – penkeri marškiniai arba penkeri trumparankoviai marškinėliai.</p> <p>Įjunkite , jei norite apdoroti garais tik vieną drabužį.</p> <p>Pastabos:</p> <ul style="list-style-type: none"> ■ Kai tik programa baigiasi, šiltus, garais apdorotus drabužius nedelsiant kabinkite ant pakabos arba lyginkite. ■ Skalbiniai neplaunami ir nevalomi. Nenaudokite jokių ploviklių ar valymo priemonių. ■ Garai yra karšti ir gali sugadinti tam tikrus audinius ar audinių rūšis, todėl programa netinka lauko drabužiams ar šilkiniams arba vilnoniams drabužiams, pavyzdžiui, džemperiams. 	- ²
Jeans (Džinsai)	<p>Skalbkite tamsius ir sodrios spalvos medvilninius ar lengvai prižiūrimus gaminius, pvz., džinsus. Prieš skalbimą išverskite skalbinius į blogąją pusę. Naudokite skystą skalbiklį.</p> <p>Programos nustatymas:</p> <ul style="list-style-type: none"> ■ Maks. 40 °C ■ Maks. 1200 aps./min. 	4.0
Drum Clean (Būgno valymas)	<p>Būgno valymas ir priežiūra.</p> <p>Naudokite šią programą šiais atvejais:</p> <ul style="list-style-type: none"> ■ Prieš pradėdami naudoti prietaisą pirmą kartą ■ Jei reguliariai skalbiate ne aukštesnėje kaip 40 ° C temperatūroje ■ Po ilgesnės prastovos 	- ²

¹  jungtas

² Skalbimas negalimas

Programa	Aprašymas	Max. load (kg)
Quick 15' / 30' (Greita 15' / 30')	<p>Naudokite skalbimo miltelius, kuriuose yra baliklio. Į pagrindinio skalbimo skyrių įpilkite skalbiklio. → „Ploviklio stalčius“, 18 psl.</p> <p>Perpus sumažinkite ploviklio kiekį, kad neputotų.</p> <p>Nenaudokite minkštiklio.</p> <p>Nenaudokite skysto ploviklio ar ploviklio, skirto vilnoms ar švelniems audiniams.</p> <p>Pastaba: Jei ilgesnį laiką skalbsite žemesnėje nei 60°C temperatūroje, ekrane ims žybsėti būgno valymo indikatorius.</p> <p>Skalbkite skalbinius iš medvilnės, sintetinių arba mišrių audinių.</p> <p>Trumpa programa smulkiems skalbiniams arba mažai suteptiems skalbiniams skalbti.</p> <p>Programa trunka maždaug 30 minučių.</p> <p>Jei norite sutrumpinti programą iki 15 minučių, įjunkite . Maksimali skalbimo įkrova sumažėja iki 2 kg.</p> <p>Programos nustatymas:</p> <ul style="list-style-type: none"> ■ Maks. 40 °C ■ Maks. 1200 aps/min 	4,0 2,0 ¹
¹  jungtas	² Skalbimas negalimas	

10 Priedai

Naudokite tik originalius priedus. Jie buvo sukurti specialiai Jūsų įrenginiui.

	Paskirtis	Užsakymo numeris
Vandens įleidimo žarnos pailginimas	Pailginta vandens įleidimo žarna šaltam vandeniui arba „AquaStop“ sistemai (maždaug 2,50 m).	WMZ2381
Fiksuojančios gembės	Pagerina įrenginio stabilumą.	WMZ2200
Ilgesnė vandens padavimo žarna	Pakeiskite standartinę vandens padavimo žarną į ilgesnę (2,20 m).	00353925
Alkūnė	Užfiksuokite vandens išleidimo žarną tinkamoje vietoje	00655300
Skysto skalbiklio dozatorius	Skirtas skysto skalbiklio dozavimui.	00605740
Skalbimo mašinų valikliai	Valymo priemonės, skirtos prietaiso vidaus priežiūrai.	00311929

11 Skalbiniai

11.1 Skalbinių paruošimas

DĖMESIO!

Skalbiniuose likę daiktai gali sugadinti skalbinius ir būgną.

- ▶ Prieš naudodamiesi įrenginiu iš visų skalbinių kišenių išimkite visus daiktus.

Pastaba:

Siekiant apsaugoti prietaisą ir skalbinius, tinkamai paruoškite juos skalbimui.

- Šepetėliu nuvalykite smėlį ir žemę.
- Surūšiuokite skalbinius pagal spalvą ir audinio tipą, vadovaukitės priežiūros etiketėmis.
- Užsekite visus užtrauktukus, lipukus, kabliukus ir kilputes.
- Suriškite medžiaginius diržus ir prijusėtės dirželius vieną su kitu arba skalbkite tinkliniame skalbinių maišelyje.
- Tinkliniame skalbinių maišelyje skalbkite smulkius daiktus, tokius kaip vaikų kojines.

- Smulkius ar ypač gležnus drabužius skalbkite tinkliniame maišelyje.
- Didelius ir mažus skalbinius skalbkite kartu.
- Skalbinius su šviežiomis dėmėmis skalbkite ilgai nedelsdami.
- Iš anksto apdorokite skalbinius su išdžiūvusiomis dėmėmis ir keletą kartų išskalbkite.
- Į būgną dėkite išskleistus skalbinius.
- Prieš dedant į būgną skalbinius, kurie iš anksto buvo apdoroti chloro balikliu, reikėtų juos keletą kartų išskalauti.

12 Skalbimo ir audinių priežiūros priemonės

Naudojimosi ir dozavimo instrukcijas rasite ant gaminio pakuotės.

Pastabos:

- Naudokite tik tokius skystus skalbiklius, kurie yra takūs.
- Nemaišykite skirtingų skystų skalbiklių tarpusavyje.

- Nemaišykite skalbiklio su audinių minkštikliu.
- Nenaudokite tokių gaminių, kurių paviršiuje susidarė nuosėdų sluoksnis arba kurie yra stipriai sušalę.
- Nenaudokite gaminių, kurių sudėtyje yra tirpiklių, ėdžių ar lakių medžiagų (pvz. baliklio).
- Taupiai naudokite audinių dažus, nes druska gali sugadinti nerūdijantį plieną.
- Į įrenginį nepilkite jokių balinančių medžiagų.

13 Bazinis valdymas

13.1 Prietaiso įjungimas

Reikalavimas: Prietaisas turi būti teisingai sumontuotas ir prijungtas.

→ „Montavimas ir prijungimas“, 12 psl.

- ▶ Pasukite programų jungiklį į norimą programą.

13.2 Programos nustatymas

1. Programų parinkiklį nustatykite ties reikiama programa
→ „Programos“, 24 psl.
2. Jei reikia, sureguliuokite programų nustatymus.
→ „Programos nustatymų pritaikymas“, 29 psl.

13.3 Programos nustatymų pritaikymas

Reikalavimas: Nustatyta programa.

→ „Programos nustatymas“, 29 psl.

- ▶ Sureguliuokite programos nustatymus.
→ „Mygtukai“, 22 psl.

Pastabos: Programos nustatymai neišsaugomi.

13.4 Skalbinių įkrovimas

Pastabos: Norėdami išvengti glamžymosi, atsižvelkite į maksimalią atitinkamos programos įkrovą → „Programos“, 24 psl.

Reikalavimai:

- Skalbiniai paruošti ir surūšiuoti.
→ „Skalbiniai“, 28 psl.
 - Būgnas yra tuščias.
1. Atidarykite dureles.
 2. Sudėkite nesulankstytus skalbinius į būgną.
 3. Uždarykite dureles.
Patikrinkite, ar neprispaudėte skalbinių durelėmis.

13.5 Skysto skalbiklio dozatoriaus naudojimas

Jei užsakėte dozatorių kaip papildomą priedą, turite jį naudoti.

1. Ištraukite skalbiklio stalčių.
2. Paspauskite įdėklą ir išimkite skalbikliams skirtą stalčių.

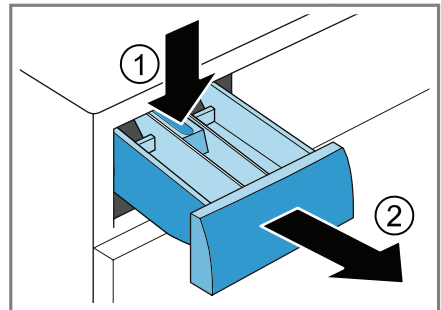

3. Įstatykite dozatorių.

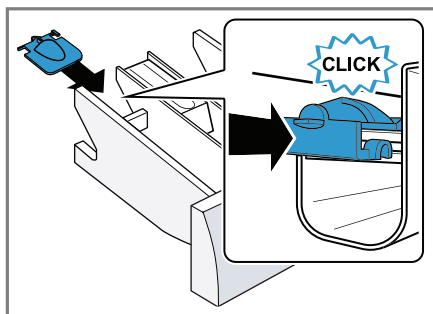

4. Gražinkite skalbiklių stalčių į vietą.

13.6 Skystam skalbikliui naudokite dozavimo įtaisą

Skystam skalbikliui įpilti galite pasinaudoti skalbiklių stalčiuje esančiu dozavimo įtaisu.

1. Ištraukite skalbiklių stalčių.
2. Pastumkite dozavimo įtaisą į priekį.

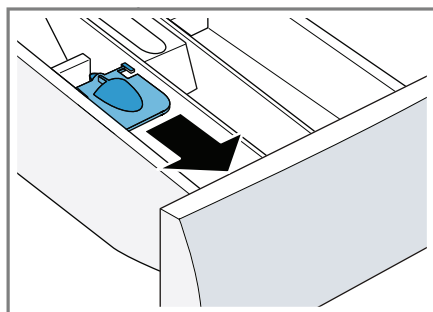

3. Nulenkite dozavimo įtaisą žemyn ir užfiksuokite.

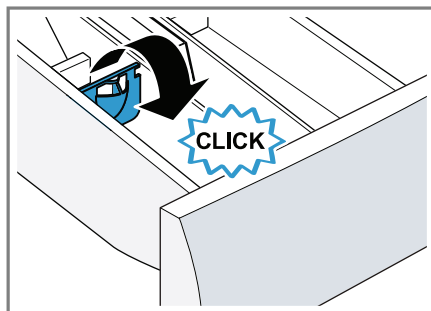

4. Įstumkite skalbiklių stalčių į vietą.

13.7 Skalbimo ir priežiūros priemonių įpylimas

Pastabos:

- Nenaudokite skystiems skalbikliams skirto dozatoriaus gėlinės konsistencijos priemonės, skalbimo miltelių arba aktyvavus Pirminio skalbimo ar „Ready in“ funkciją.
 - Vadovaukitės skalbiklių ir priežiūros priemonių gamintojų pateikta informacija → 28 psl.
1. Ištraukite skalbiklio stalčių.
 2. Įpilkite skalbimo priemonę → „Skalbiklių stalčius“, 18 psl.
 3. Jei reikia, įpilkite skalbinių priežiūros priemonę.
 4. Įstumkite skalbiklių stalčių į vietą.

13.8 Programos paleidimas

Reikalavimas: programa nustatyta.

→ „Programos nustatymas“, 29 psl.

- ▶ Paspauskite .
- ✓ Būgnas sukasi ir prasideda įkrovos nustatymas. Tai gali užtrukti iki 2 minučių, po to į būgną pradeda tekėti vanduo.
- ✓ Ekrane rodoma programos trukmė arba programos pabaigos laikas.
- ✓ Programai pasibaigus ekrane rodoma: „End“.

13.9 Skalbinių mirkymas

Pastaba: mirkant nereikia papildomų skalbimo priemonių. Prietaisas mirkymui ir plovimui naudoja jau įdėtą skalbimo priemonę.

Reikalavimai:

- Skalbiniai sudėti į skalbyklę.
→ „Skalbinių įkrovimas“, 29 psl.
 - Programa yra paleista.
→ „Programos paleidimas“, 30 psl
1. Po apytikriai 10 minučių nuo programos pradžios paspauskite ▷00. Programa sustoja ir skalbiniai yra mirkomi.
 2. Pasibaigus reikiamam mirkymo laikui, paspauskite ▷00.

13.10 Skalbinių pridėjimas

Paleidus programą, priklausomai nuo jos būsenos, galite įdėti skalbinių arba juos išimti.

1. Spauskite ▷00.
Prietaiso veikimas sustabdomas.
Pastaba: jei norite įdėti skalbinių, vadovaukitės ekrane pateiktais nurodymais.
→ „Ekranas“, 21 psl.
2. Atidarykite dureles.
3. Pridėkite papildomą kiekį skalbinių arba dalį jų išimkite.
4. Uždarykite prietaiso dureles.
5. Paspauskite ▷00.

13.11 Programos atšaukimas

1. Paspauskite ▷00.
2. Atidarykite dureles.
Įrenginio drelės saugos sumetimais lieka užrakintos, jei temperatūra labai aukšta ir pernelyg daug vandens.

- Jei temperatūra yra aukšta, paleiskite **Rinse** programą.
- Jei vandens lygis aukštas, paleiskite **Spin** programą arba pasirinkite tinkamą programą vandens išleidimui.
→ „Programos“, 24 psl.

3. Išimkite iš būgno skalbinius.
→ „Skalbinių išėmimas“, 31 psl.

13.12 Skalbinių išėmimas

1. Atidarykite dureles.
2. Išimkite iš būgno skalbinius.

13.13 Prietaiso išjungimas

1. Pasukite programų jungiklį į ○.
2. Užsukite čiaupą.
3. Nusausinkite guminį tarpiklį ir išimkite pašalinius objektus.

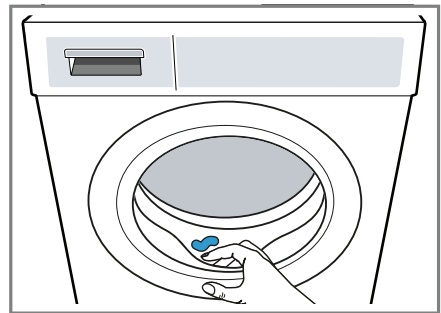

4. Dureles ir skalbimo priemonių stalčių palikite atvirus, kad išgaruotų vandens likučiai.

14 Apsauga nuo vaikų



Valdikliais apsaugokite savo įrenginį nuo netyčinio naudojimosi.

14.1 Apsaugos nuo vaikų įjungimas

- ▶ Nuspauskite ir apie 3 sekundes palaikykite nuspauستus du  **3 sek.** mygtukus.
- ✓ Ekrane matysite **3 sek.**.
- ✓ Valdikliai yra užrakinti.
- ✓ Užraktas nuo vaikų išlieka aktyvus net išjungus prietaisą ir nutrūkus elektros tiekimui.

14.2 Apsaugos nuo vaikų išjungimas

Reikalavimai: Norint išjungti apsaugą nuo vaikų, įrenginys turi būti įjungtas.

- ▶ Nuspauskite ir apie 3 sekundes palaikykite nuspauستus du  **3 sek.** mygtukus.
Kad šiuo metu veikianti programa nebūtų atšaukta, programos pasirinkimo rankenėlė turi būti nustatyta į pradinę programą.
- ✓  ekrane užges.

15 Baziniai nustatymai

Įrenginį galite sukonfigūruoti pagal savo poreikius.

15.1 Bazinių nustatymų apžvalga

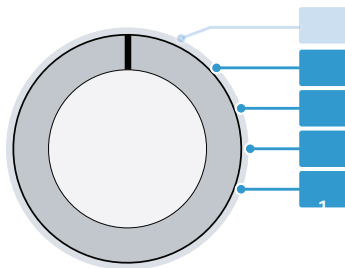



Programų pozicijų pasirinkimas.

- | | |
|----------|--|
| 2 | Nustatykite programos pabaigos garso signalo lygį: nuo 0 (išjungta) iki 4 (labai garsus). |
| 3 | Nustatykite mygtukų paspaudimo signalo tono garsumo lygį: nuo 0 (išjungta) iki 4 (labai garsus). |
| 4 | Ijunkite (On) arba išjunkite (OFF) priminimą dėl būgno valymo. |
| 5 | Rodyti baigtų programų skaičių. |

15.2 Bazinių nuostatų keitimas

1. Programų pasirinkimo ratuką pasukite į padėtį 1. → 32 psl.

2. Paspauskite  ir tuo pat metu pasukite programos pasirinkimo ratuką pagal laikrodžio rodyklę į 2 padėtį.
- ✓ Ekrane bus rodoma esama vertė.
3. Programų pasirinkimo ratuką nustatykite ties reikiama padėtimi.
→ 32 psl.
4. Norėdami pakeisti vertę, paspauskite .
5. Norėdami išsaugoti nustatymus, įrenginį išjunkite.

16 Valymas ir aptarnavimas

Norint, kad Jūsų įrenginys ilgą laiką veiktų efektyviai, svarbu jį kruopščiai valyti ir prižiūrėti.

16.1 Būgno valymas

DĖMESIO

Susižalojimo pavojus!

Nuolatinis skalbimas žemoje temperatūroje ir prietaiso ventilacijos trūkumas gali sugadinti būgną ir tapti susižalojimų priežastimi.

- ▶ Reguliariai paleiskite būgno valymo programą arba skalbkite skalbinius ne mažesnėje, nei 60°C temperatūroje.
- ▶ Po kiekvieno skalbimo palikite prietaisą išdžiūti atviromis durelėmis ir ištrauktu skalbiklio stalčiumi.
- ▶ Paleiskite programą **Drum Clean** be skalbinių ir naudokite valymo priemonę, skirtą prietaiso vidui prižiūrėti.
→ „Priedai“, 28 psl.

16.2 Skalbiklių stalčiaus valymas

1. Ištraukite skalbiklio stalčių.
2. Nuspauskite įdėklą ir išimkite skalbiklių stalčių.

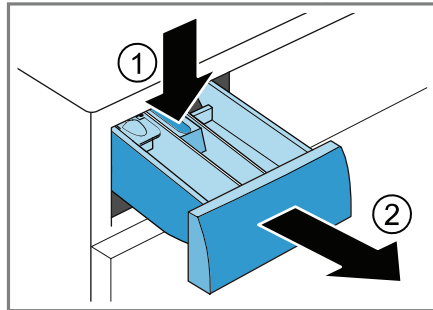

3. Ištraukite įdėklą patraukdami jį viršų.

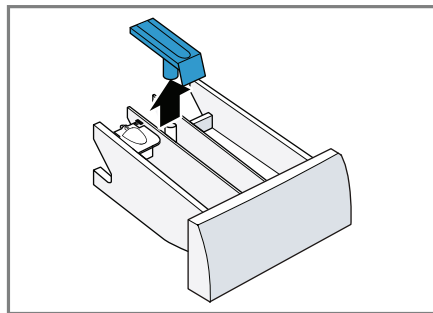

4. Vandeniui ir šepeteliui išvalyti skalbiklių stalčių ir nusausinkite.

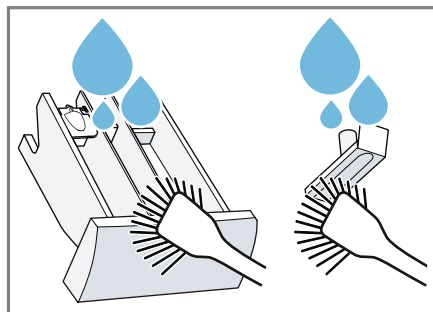

lt Valymas ir aptarnavimas

5. Įstatykite įdėklą ir užfiksuokite.

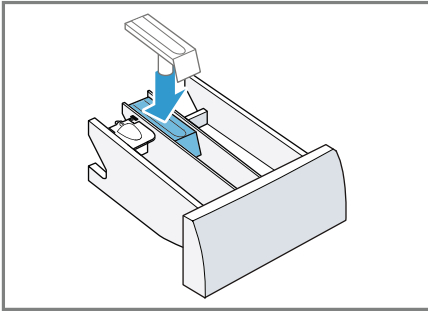

6. Skalbiklių stalčiaus angos valymas.

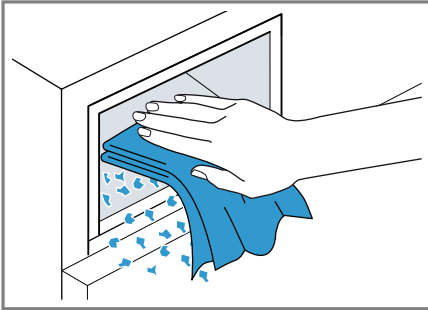

7. Įstumkite skalbiklių stalčių į vietą.

16.3 Vandens išleidimo siurblio valymas

Vandens išleidimo siurblį valykite tada, kai jis ima veikti netinkamai, pvz. jis užsikimšo arba iš siurblio sklinda barškesys.

Vandens išleidimo siurblio ištuštinimas

1. Užsukite vandens čiaupą.
2. Išjunkite prietaisą.
→ „Prietaiso išjungimas“, 31 psl.
3. Atjunkite prietaiso maitinimo kabelio kištuką nuo elektros tiekimo tinklo.

4. Atidarykite ir išimkite aptarnavimo dangtelį.

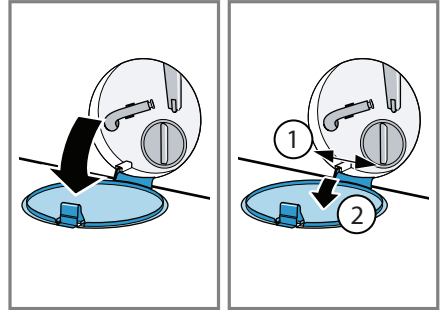

5. Po anga pakiškite talpą.

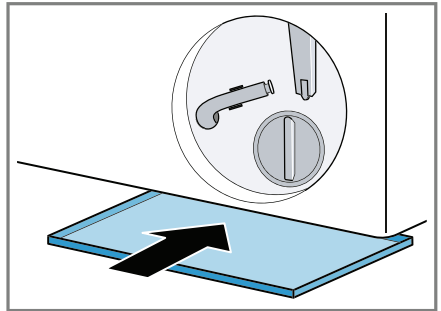

6. Ištraukite vandens išleidimo žarną iš laikiklio.

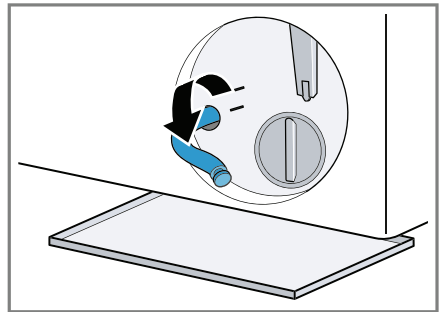

7. **⚠️ ĮSPĖJIMAS** - Nusiplikymo pavojus!
Kai skalbiate aukštoje temperatūroje, skalbiklio tirpalas būna labai karštas.
- Nekiškite rankų į skalbiklio tirpalą.
Norėdami skalbiklio tirpalą išleisti į talpą, pašalinkite sandarinimo dangtelį.

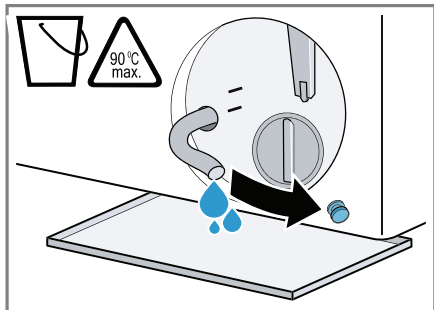

8. Sandarinimo dangtelį tvirtai paspauskite.

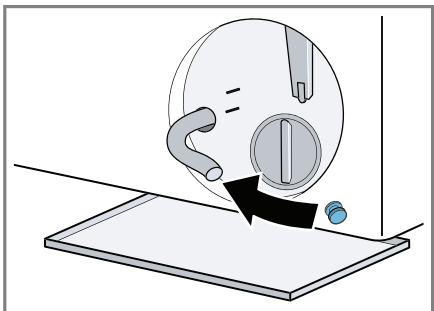

9. Sudėkite žarną į vietą.

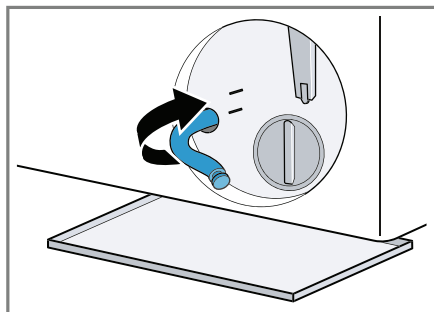

Vandens išleidimo siurblio valymas

Reikalavimai: Vandens išleidimo siurblys yra tuščias. → žr. 34 psl.

1. Vandens išleidimo pompoje gali likti vandens, todėl atsargiai nuimkite pompos dangtelį.
 - Siurblio korpuse esantis filtro įdėklas gali įstrigti dėl didelių purvo dalelių. Pašalinkite nešvarumus ir išimkite filtro įdėklą.

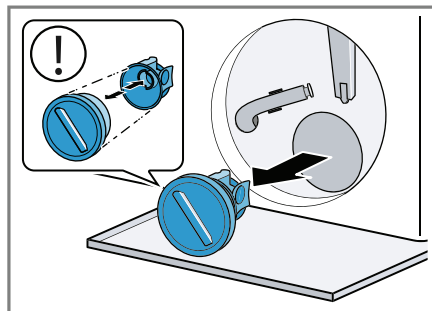

Siurblio dangtelį sudaro dvi dalys, kurias galima nuimti valymui.

2. Išvalykite vidų, sriegį, pompos dangtelį ir pompos korpusą.

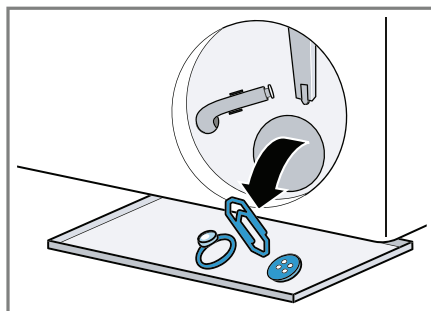

3. Patikrinkite ar abi sparnuotės sukasi.

4. Uždėkite pompos dangtelį ir užsukite jį.
- Įsitinkinkite, kad dalys esančios ant siurblio dangtelio yra saugiai pritvirtintos.

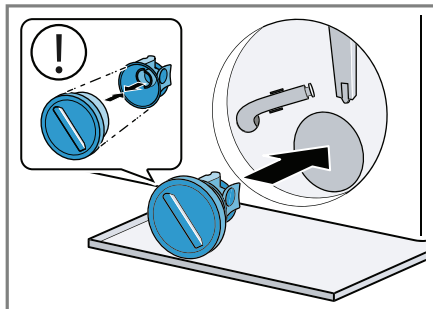

5. Uždėkite siurblio dangtį ir iki galo užsukite.

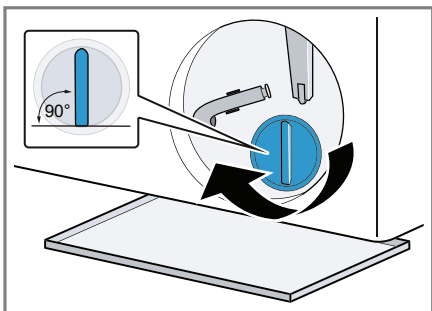

Siurblio dangtelio rankena turi būti vertikaliaje padėtyje.

6. Įstatykite naują techninės priežiūros skyriaus dangtelį ir užfiksuokite.

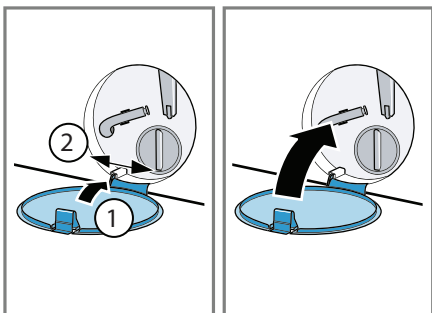

Prieš kitą skalbimą

Kad kito skalbimo metu nepanaudota skalbimo priemonė neišbėgtų tiesiai į išleidimo angą, ištuštinus vandens išleidimo siurblį, paleiskite programą.

1. Atsukite vandens čiaupą.
2. Įstatykite maitinimo kabelio kištuką į elektros lizdą.
3. Įjunkite prietaisą.
4. Įpilkite 1 litrą vandens į rankinio dozavimo skyrių.
5. Pasirinkite tinkamą vandens išleidimo programą.
→ „Programos“, 24 psl.

17 Trikčių šalinimas

Smulkias prietaiso triktis galite identifikuoti savarankiškai. Prieš susisiekdami su klientų techninio aptarnavimo centru, perskaitykite informaciją apie trikčių šalinimą. Taip išvengsite nereikalingų išlaidų.

ĮSPĖJIMAS



Trumpo jungimo pavojus!





Netinkamas remontas yra pavojingas.



- ▶ Niekada nedarykite jokių prietaiso ar jo savybių techninių modifikacijų.
- ▶ Įrenginio remonto darbus turi atlikti tik apmokyti specialistai.
- ▶ Remontuodami įrenginį naudokite tik originalias dalis.
- ▶ Jei pažeistas prietaiso maitinimo kabelis, siekiant išvengti pavojaus, jį pakeisti gali gamintojas, gamintojo klientų aptarnavimo centro specialistai ar atitinkamą kvalifikaciją turintis asmuo.

Klaidos	Priežastis ir smulkių trikčių šalinimas
Ekranas išsijungia ir  žybsi.	Veikia energijos taupymo režimas <ul style="list-style-type: none"> ▶ Paspauskite bet kurį mygtuką. ✓ Symbolis vėl įsižiebs.
“E:36 / -10”	Užsikimšo drenažo vamzdis arba vandens išleidimo žarna. <ul style="list-style-type: none"> ▶ Išvalykite drenažo vamzdį ir vandens išleidimo žarną.
	Drenažo vamzdis arba vandens išleidimo žarna yra prispausta arba įstrigusi. <ul style="list-style-type: none"> ▶ Įsitikinkite, kad nei drenažo vamzdis, nei vandens išleidimo žarna nėra užlenkta ar įstrigusi.
	Vandens išleidimo žarna prijungta per aukštai. <ul style="list-style-type: none"> ▶ Vandens išleidimo žarną montuokite ne aukščiau nei 1 metro aukštyje.
	Ant vandens išleidimo žarnos sumontuotas nepatvirtintas prailginimas. <ul style="list-style-type: none"> ▶ Nuimkite visus nepatvirtintus prailginimus nuo vandens žarnos. → „Prietaiso prijungimas“, 14 psl.
	Užsikimšo vandens išleidimo siurblys. <ul style="list-style-type: none"> ▶ → „Vandens išleidimo siurblio valymas“, 34 psl.
	Netinkamai sumontuotas siurblio dangtis. <ul style="list-style-type: none"> ▶ Teisingai uždėkite siurblio dangtį.
	Siurblio dangtelis nėra iki galo užsuktas. <ul style="list-style-type: none"> ▶ Patikrinkite, kad siurblio dangtelis būtų iki galo užsuktas į prietaisą. Rankenėlė ant siurblio dangtelio turi būti vertikaloje padėtyje.
	Skalbiklio dozė pernelyg didelė.

Klaidos	Priežastis ir smulkių trikčių šalinimas
"E:36 / -10"	<ul style="list-style-type: none"> ▶ Neatidėliotina priemonė: Sumaišykite vieną valgomąjį šaukštą audinių minkštiklio su 0,5 litro vandens ir įpilkite mišinį į skyrelį, skirtą rankiniam dozavimui (ne lauko drabužiams, sportiniams drabužiams ar gaminiams su pūkiniu užpildu). ▶ Jei skalbiklį dozuojate rankiniu būdu, naujam skalbimo ciklui, su ta pačia įkrova, sumažinkite skalbiklio dozę.
"H:32"	<p>Nesubalansuota apkrovos nustatymo sistema nutraukė gręžimo ciklą, nes skalbiniai pasiskirsto netolygiai.</p> <ul style="list-style-type: none"> ▶ Perskirstykite būgne esančius skalbinius. <p>Pastaba: jei įmanoma, vienu metu skalbkite didelius ir mažus skalbinius. Gręžimo ciklo metu geriau pasiskirsto skirtingų dydžių skalbiniai.</p>
"E:30 / -10" ir/ ar 	<p>Per žemas vandens spaudimas. Niekio nedarykite.</p> <hr/> <p>Užsikimšo vandens įleidimo sistemoje esantis filtras.</p> <ul style="list-style-type: none"> ▶ Išvalykite vandens įleidimo filtrą. <hr/> <p>Užsuktas vandentiekio čiaupas.</p> <ul style="list-style-type: none"> ▶ Atsukite vandentiekio čiaupą. <hr/> <p>Vandens tiekimo žarna yra užlenkta arba užspausta.</p> <ul style="list-style-type: none"> ▶ Įsitikinkite, kad vandens tiekimo žarna nėra užlenkta arba užspausta. <hr/> <p>Sugedo vandens lygio matavimo sistema.</p> <p>Pastaba: pasirodžius klaidos pranešimui, prietaisas pradeda vandens išleidimo procesą.</p> <ol style="list-style-type: none"> 1. Palaukite maždaug 5 minutes, kol vandens išleidimo procesas baigsis. 2. Kad pašalintumėte klaidos pranešimą, išjunkite prietaisą. 3. Vėl įjunkite prietaisą. 4. Jei vėl rodomas klaidos pranešimas, skambinkite į klientų aptarnavimo skyrių. <p style="text-align: right;">→ „Klientų aptarnavimas“, 47 psl.</p>
Žybsi (:)	<p>Automatinė įtampos kontrolės sistema nustato neleistiną įtampos kritimą.</p> <ul style="list-style-type: none"> ▶ Nėra veiksmų padėčiai ištaisyti. <p>Pastaba: Kai elektros energijos tiekimas ir vėl taps stabilus, programa toliau tęs darbą įprastu režimu.</p> <p>Įtampos kritimas gali prailginti programos laiką. Niekio nedarykite.</p>

Klaidos	Priežastis ir smulkių trikčių šalinimas
Šviečia 	<p>Pernelyg aukšta temperatūra.</p> <ul style="list-style-type: none"> ▶ Palaukite, kol temperatūra nukris. ▶ → „Programos atšaukimas“, 31 psl. <p>Vandens lygis pernelyg aukštas.</p> <ul style="list-style-type: none"> ▶ Pasirinkite tinkamą programą vandens išleidimui. ▶ → „Programos“, 24 psl.
Žybsi 	<p>Durėlės neuždarytos</p> <ul style="list-style-type: none"> ▶ Uždarykite dureles. <p>Durėlės prispaudė skalbinius.</p> <ul style="list-style-type: none"> ▶ Pašalinkite įstrigusius skalbinius.
	<p>Būtinas būgno valymas.</p> <ul style="list-style-type: none"> ▶ → „Būgno valymas“, 33 psl
"E:30/-20"	<p>Įpilamas papildomas vanduo.</p> <ul style="list-style-type: none"> ▶ Nepilkite papildomai vandens į prietaisą jam veikiant. <p>Pernelyg didelė skalbiklio dozė.</p> <ul style="list-style-type: none"> ▶ Jei dozuojate priemones rankiniu būdu, kitam skalbimo ciklui su tokia pat įkrova, sumažinkite skalbiklio kiekį. <p>Sugadintas solenoido vožtuvas.</p> <ul style="list-style-type: none"> ▶ Kreipkitės į garantinio aptarnavimo centrą. ▶ → „Klientų aptarnavimo centras“, 47 psl.
Visi kiti klaidų kodai.	<p>Sutrikimas</p> <ol style="list-style-type: none"> 1. Išjunkite ir vėl įjunkite prietaisą. 2. Jei pranešimas pasirodo dar kartą, atjunkite prietaisą nuo maitinimo šaltinio bent 30 sekundžių, ištraukdami kištuką arba išjungdami atitinkamą grandinės pertraukiklį saugiklių dėžutėje. ✓ Jei gedimas buvo vienkartinis, pranešimas dingsta. 3. Jei pranešimas vėl pasirodo, skambinkite klientų aptarnavimo tarnybai ir nurodykite tikslų klaidos kodą. ▶ → „Klientų aptarnavimas“, 47 psl.
Prietaisas neveikia.	<p>Įrenginio maitinimo kabelio kištukas nėra prijungtas prie el. tinklo.</p> <ul style="list-style-type: none"> ▶ Prijunkite prietaisą prie elektros tiekimo tinklo. <p>Sugedo elektros grandinės saugiklis.</p> <ul style="list-style-type: none"> ▶ Patikrinkite prietaisui skirtą saugiklį elektros skyde. <p>Nutrūko elektros energijos tiekimas.</p> <ul style="list-style-type: none"> ▶ Patikrinkite ar veikia apšvietimas arba kiti įrenginiai.

Klaidos	Priežastis ir smulkių trikčių šalinimas
Programa nepasileidžia.	<p>Nepaspaudėte .</p> <p>▶ Paspauskite .</p> <hr/> <p>Neuždarytos durelės.</p> <p>▶ Uždarykite prietaiso dureles.</p> <hr/> <p>Ijungta apsauga nuo vaikų.</p> <p>▶ → „Apsaugos nuo vaikų išjungimas“, 32 psl.</p> <hr/> <p> yra įjungta.</p> <p>▶ Patikrinkite, ar  yra įjungta.</p> <p>→ „Mygtukai“, 22 psl.</p> <hr/> <p>Skalbinius prispaudė durelės.</p> <p>▶ Pašalinkite prispaustus skalbinius.</p>
Neįmanoma atidaryti durelių.	<p>Temperatūra yra per aukšta.</p> <p>▶ Palaukite, kol temperatūra nukris.</p> <p>▶ → „Programos atšaukimas“, 31 psl.</p> <hr/> <p>Skalbyklėje pernelyg daug vandens.</p> <p>▶ Pasirinkite tinkamą programą vandens išleidimui.</p> <p>→ „Programos“, 24 psl.</p> <hr/> <p>Nutrūko elektros energijos tiekimas.</p> <p>▶ Atidarykite duris pasinaudoję avariniu atidarymu.</p> <p>→ „Avarinis atidarymas“ 46 psl.</p>
Iš prietaiso neišbėga vanduo.	<p>Užsikimšo drenažo vamzdis arba vandens išleidimo žarna.</p> <p>▶ Išvalykite drenažo vamzdį ir vandens išleidimo žarną.</p> <hr/> <p>Drenažo vamzdis arba vandens išleidimo žarna yra prispausta arba įstrigusi.</p> <p>▶ Įsitikinkite, kad nei drenažo vamzdis, nei vandens išleidimo žarna nėra užlenkta ar įstrigusi.</p> <hr/> <p>Užsikimšo vandens išleidimo siurblys.</p> <p>▶ → „Vandens išleidimo siurblio valymas“, 34 psl.</p> <hr/> <p>Vandens išleidimo žarna prijungta per aukštai.</p> <p>▶ Vandens išleidimo žarną montuokite ne aukščiau nei 1 metro aukštyje.</p> <hr/> <p>Netinkamai sumontuotas siurblio dangtis.</p> <p>▶ Teisingai uždėkite siurblio dangtį.</p> <hr/> <p>Skalbiklio dozė pernelyg didelė.</p> <p>▶ Neatidėliotina priemonė: Sumaišykite valgomąjį šaukštą audinių minkštiklio su 0,5 litro vandens ir įpilkite mišinį į skyrelį, skirtą rankiniam dozavimui (ne lauko drabužiams, sportiniams drabužiams ar pūkiniams gaminiams).</p>

Klaidos	Priežastis ir smulkių trikių šalinimas
Iš prietaiso neišbėga vanduo.	<p>▶ Jei skalbiklį dozuojate rankiniu būdu, naujam skalbimo ciklui, su ta pačia įkrova, sumažinkite skalbiklio dozę.</p> <p>Ant vandens išleidimo žarnos sumontuotas nepatvirtintas prailginimas.</p> <p>▶ Nuimkite visus nepatvirtintus prailginimus nuo vandens žarnos. → „Prietaiso prijungimas“, 14 psl.</p> <p>Siurblio dangtelis nėra iki galo užsuktas.</p> <p>▶ Patikrinkite, kad siurblio dangtelis būtų iki galo užsuktas į prietaisą. Rankenėlė ant siurblio dangtelio turi būti vertikaliaje padėtyje.</p>
Į prietaisą nebėga vanduo. Skalavimo priemonė nedo- zuojama.	<p>Nepaspaudėte .</p> <p>▶ Paspauskite .</p> <p>Užsikimšo vandens įleidimo sistemoje esantis filtras.</p> <p>▶ Išvalykite vandens įleidimo filtrą</p> <p>Užsuktas vandentiekio čiaupas.</p> <p>▶ Atsukite vandentiekio čiaupą.</p> <p>Vandens tiekimo žarna yra užlenkta arba užspausta.</p> <p>▶ Įsitikinkite, kad vandens tiekimo žarna nėra užlenkta arba užspausta.</p>
Šis grėžimo ciklas vykdomas kelis kartus.	<p>Balanso palaikymo sistema šalina disbalansą tolygiai paskirstydama skalbinius būgne.</p> <p>▶ Tai ne triktis - nereikia imtis jokių veiksmų.</p> <p>Pastaba: Įkraudami skalbinius, jei įmanoma, į būgną kartu sudėkite didelius ir mažus skalbinius. Grėžimo metu įvairių dydžių skalbiniai būgne geriau ir tolygiau pasiskirsto.</p>
Vykstant skalavimo ciklui programos trukmė keičiasi.	<p>Programos veikimas optimizuojamas elektroniniu būdu. Tai gali pakeisti programos trukmę.</p> <p>▶ Tai ne triktis - nereikia imtis jokių veiksmų.</p> <p>Balanso palaikymo sistema šalina disbalansą tolygiai paskirstydama skalbinius būgne</p> <p>▶ Tai ne triktis - nereikia imtis jokių veiksmų.</p> <p>Pastaba: Įkraudami skalbinius, jei įmanoma, į būgną kartu sudėkite didelius ir mažus skalbinius. Grėžimo metu įvairių dydžių skalbiniai būgne geriau ir tolygiau pasiskirsto.</p> <p>Jei susidaro per daug putų, putų aptikimo sistema įjungia skalavimo ciklą.</p> <p>▶ Tai ne triktis - nereikia imtis jokių veiksmų.</p>

Klaidos	Priežastis ir smulkių trikčių šalinimas
Būgne nesimato vandens.	Vanduo yra žemiau matomos ribos. ▶ Tai ne triktis - nereikia imtis jokių veiksmų. ▶ Prietaisui veikiant, nepripilkite į jį papildomai vandens.
Paleidus programą būgnas trūkčioja.	Vykdomas vidinis variklio testavimas. ▶ Tai ne triktis - nereikia imtis jokių veiksmų.
Skyrelyje likęs vanduo ☹	Užsikimšęs dozavimo priedas skyrelyje ☹. ▶ → "Skalbiklio stalčiaus valymas", 33 psl.
Įrenginio vibravimas ir judėjimas gręžimo metu.	Įrenginys nėra tinkamai išlygiuotas. ▶ → „Įrenginio išlygiavimas“, 16 psl. Įrenginio kojėlės nėra užfiksuotos. ▶ Patikimai užfiksuokite įrenginio kojeles. → „Įrenginio išlygiavimas“, 16 psl. Neiškuti prietaiso transportavimo varžtai. ▶ → „Transportavimo varžtų išėmimas“, 13 psl.
Būgnas nesisuka, vanduo neteka į vidų.	Veikia įkrovos įvertinimo sistema. ▶ Tai ne triktis - nereikia imtis jokių veiksmų. Pastaba: Įkrovos įvertinimas gali trukti iki dviejų minučių.
Didelis putų kiekis.	Per didelė skalbiklio dozė. ▶ Neatidéliotina priemonė: Sumaišykite vieną valgomąjį šaukštą skalbinių minkštiklio su 0,5 litro vandens ir supilkite mišinį į rankinio dozavimo skyrių (šis būdas netinka skalbiant specializuotus, sportinius ir laisvalaikio drabužius bei pūkinius daiktus). ▶ Jei skalbiklį dozuojate rankiniu būdu, naujam skalbimo ciklui su ta pačia įkrova, sumažinkite skalbiklio dozę.
Neįmanoma pasirinkti didelio gręžimo greičio.	Pasirinktas mažas gręžimo greitis. ▶ Kitą kartą jums paleidus skalbimo ciklą, pasirinkite didesnę gręžimo greitį.  jungtas. ▶ Nustatykite audinio tipui tinkamas programas. Išsibalansavusios įkrovos nustatymo sistema, siekdama pašalinti disbalansą, sumažina gręžimo greitį. ▶ Tolygiai paskirstykite į būgną sudėtus skalbinius. Pastaba: Jei įmanoma, į skalbimo mašinos būgną dėkite didelius ir mažus skalbinius kartu. Skirtingo dydžio skalbiniai pasiskirsto geriau gręžimo ciklo metu. ▶ Paleiskite Spin (gręžimo) programą.

Klaidos	Priežastis ir smulkių trikčių šalinimas
Gręžimo programa nepasileidžia.	<p>Užsikimšęs drenažo vamzdis ar vandens išleidimo žarna.</p> <p>▶ Išvalykite drenažo vamzdį ir vandens išleidimo žarną.</p> <hr/> <p>Drenažo vamzdis ar vandens išleidimo žarna užspausti ar užsikimšę.</p> <p>▶ Patikrinkite, kad drenažo vamzdis ir vandens išleidimo žarna nebūtų užlenkti ar suspausti.</p> <hr/> <p>Išsibalansavusios įkrovos nustatymo sistema nutraukė gręžimo ciklą, nes skalbiniai yra pasiskirstę netolygiai.</p> <p>▶ Tolygiai paskirstykite skalbinius skalbimo mašinos būgne.</p> <p>Pastaba: Jei įmanoma, į skalbimo mašinos būgną dėkite didelius ir mažus skalbinius kartu. Skirtingo dydžio skalbiniai pasiskirsto geriau gręžimo ciklo metu.</p> <p>▶ Paleiskite „Spin“ (gręžimo) programą</p>
Skubėjimo, švilpimo garsai.	<p>Slėgio veikiamas vanduo teka į skalbiklio stalčių.</p> <p>▶ Tai ne triktis - įprastas veikimo garsas.</p>
Gręžiant girdimas didelis triukšmas.	<p>Įrenginys nėra tinkamai išlygiuotas.</p> <p>▶ → „Įrenginio išlygiavimas“, 16 psl.</p> <hr/> <p>Įrenginio kojelės nėra užfiksuotos.</p> <p>▶ Patikimai užfiksuokite įrenginio kojeles.</p> <p>→ „Įrenginio išlygiavimas“, 16 psl.</p> <hr/> <p>Neišsukti prietaiso transportavimo varžtai.</p> <p>▶ → „Transportavimo varžtų išėmimas“, 13 psl.</p>
Pokšėjimo garsai, barškėjimas vandens išleidimo siurblyje.	<p>Pašaliniai objektai pateko į vandens išleidimo siurbį.</p> <p>▶ → „Vandens išleidimo siurblio valymas“, 34 psl.</p>
Šliurpimas, ritmiškas siurbimo garsas.	<p>Veikia vandens išleidimo siurblys, išleidžiamas skalbiklio tirpalas.</p> <p>▶ Tai ne triktis - įprastas veikimo garsas.</p>
Susiglamžymas.	<p>Pernelyg didelis gręžimo greitis.</p> <p>▶ Kitą kartą paleidę skalbimo ciklą nustatykite mažesnę gręžimo greitį.</p> <hr/> <p>Pernelyg didelė įkrova.</p> <p>▶ Kitą kartą paleisdami skalbimo ciklą sumažinkite įkraunamų skalbinių kiekį.</p> <hr/> <p>Audinio tipui pasirinkta netinkama programa.</p> <p>▶ Pasirinkite programas tinkamas audinio tipui.</p>

Klaidos	Priežastis ir smulkių trikių šalinimas
Skalbiklis ar audinių minkštiklis laša per tarpiklį ir kaupiasi ant durelių ar tarpiklio.	Minkštiklio / skalbiklio stalčiuje pernelyg daug skalbimo priemonių. ▶ Dozuojant skystą skalbiklį ir audinių minkštiklį, neviršykite žymės ant skalbiklio stalčiaus.
Skalbiniai nepakankamai išgręžti. Jei skalbiniai vis dar pernelyg šlapi/drėgni.	Pasirinktas mažas gręžimo greitis. ▶ Kitą kartą paleidę skalbimo ciklą nustatykite mažesnę gręžimo greitį. ▶ Paleiskite Spin programą.
	 jungtas. ▶ Nustatykite audinio tipui tinkamas programas.
	Užsikimšęs drenažo vamzdis ar vandens išleidimo žarna. ▶ Išvalykite drenažo vamzdį ir vandens išleidimo žarną.
	Drenažo vamzdis ar vandens išleidimo žarna įstrigę ar suspausti. ▶ Patikrinkite, ar drenažo vamzdis ir vandens nuleidimo žarna nėra išlenkti ar suspausti.
	Skalbyklės būgne išsibalansavus skalbiniais, išsibalansavusios įkrovos aptikimo sistema automatiškai sustabdo gręžimą. ▶ Perskirstykite būgne esančius skalbinius.
	Pastaba: Jei įmanoma, kartu skalbkite didelius ir mažus skalbinius. Gręžimo metu įvairių dydžių skalbiniai būgne geriau ir tolygiau pasiskirsto. ▶ Paleiskite Spin programą.
	Išsibalansavusios įkrovos nustatymo sistema, siekdama pašalinti disbalansą, sumažino gręžimo greitį. ▶ Tolygiai paskirstykite skalbinius skalbimo mašinos būgne.
	Pastaba: Jei įmanoma, kartu skalbkite didelius ir mažus skalbinius. Gręžimo metu įvairių dydžių skalbiniai būgne geriau ir tolygiau pasiskirsto. ▶ Paleiskite Spin programą.
Drėgnuose skalbiniuose yra skalbimo priemonių likučių.	Skalbikliuose gali būti vandenyje netirpių medžiagų, kurios lieka skalbiniuose. ▶ Paleiskite Rinse (Skalavimo) programą.
Sausuose skalbiniuose yra skalbimo priemonių likučių.	Skalbikliuose gali būti vandenyje netirpių medžiagų, kurios lieka skalbiniuose. ▶ Po skalbimo ir džiovavimo nuvalykite skalbinius.

Klaidos	Priežastis ir smulkių trikčių šalinimas
Vanduo teka iš vandens įleidimo žarnos.	<p>Vandens įleidimo žarna prijungta netinkamai/nesaugiai.</p> <ol style="list-style-type: none"> 1. Tinkamai prijunkite vandens įleidimo žarną. → „Vandens įleidimo žarnos prijungimas“, 14 psl. 2. Priveržkite varžtų jungtį.
Vanduo teka iš vandens išleidimo žarnos.	<p>Vandens išleidimo žarna yra pažeista.</p> <ul style="list-style-type: none"> ▶ Pakeiskite pažeistą vandens išleidimo žarną. <p>Vandens išleidimo žarna prijungta netinkamai.</p> <ul style="list-style-type: none"> ▶ Tinkamai prijunkite vandens išleidimo žarną. → „Vandens įleidimo jungčių rūšys“, 15 psl.
Įrenginyje atsirado kvapų.	<p>Drėgmė ir skalbiklio liekanos gali skatinti bakterijų formavimąsi.</p> <ul style="list-style-type: none"> ▶ → „Būgno valymas“, 33 psl. ▶ Jei įrenginiu nesinaudojate, dureles ir skalbiklio skyrių palikite atidarytą, kad išgaruotų ten likęs vanduo.
Pasibaigus programai Iron Assist  , ant audinio atsirado drėgnų dėmių.	<p>Audinį sudrėkino vandens lašeliai iš būgno ar durelių. Lašai atsiranda dėl kondensuotų garų arba likusios drėgmės po ankstesnės skalbimo programos.</p> <ul style="list-style-type: none"> ▶ Išlyginkite audinį arba pakabinkite, kad išdžiūtų.
Audinių minkštiklis lieka skalbimo priemonių stalčiuje.	<p>Pasirinktoje programoje nenumatytas audinių minkštiklio naudojimas.</p> <ul style="list-style-type: none"> ▶ Prieš skalbdami patikrinkite, ar pagal pasirinktą programą galima naudoti audinių minkštiklį. → „Programos“, 24 psl.
Vanduo bėga pro dureles.	<p>Nešvarumai ant durelių arba sandariklio sukelia pratekėjimą.</p> <ul style="list-style-type: none"> ▶ Išvalykite dureles ir sandariklį.

17.1 Avarinis atidarymas

Durelių atidarymas

Reikalavimai: Vandens išleidimo siurblys yra tuščias. → žr. 34 psl.

1. **DĖMESIO!** Ištekėjęs vanduo gali padaryti materialinės žalos.
- ▶ Neatidarykite durelių, jei pro stiklą matote vandenį.
Kokiu nors įrankiu patraukite avarinio atjungimo rankenėlę žemyn ir atjunkite užraktą.

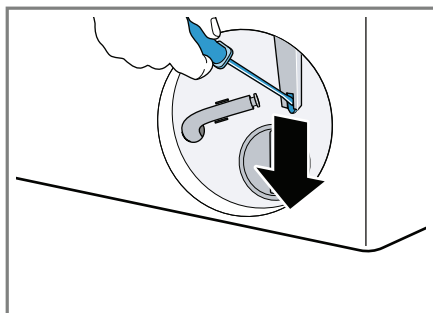

- ✓ Durų užraktas yra išjungtas.
2. Įstatykite techninės priežiūros skyriaus dangtelį ir užfiksukite.
 3. Uždarykite techninės priežiūros skyriaus dangtelį.

18 Pervežimas, saugojimas ir utilizavimas

18.1 Įrenginio išgabenimas

1. Užsukite vandentiekio čiaupą.
2. Ištuštinkite vandens įleidimo žarną.
3. Išjunkite prietaisą.
→ „Prietaiso išjungimas“, 31 psl.
4. Ištraukite iš elektros lizdo maitinimo kabelio kištuką.
5. Išleiskite likusį skalbiklio tirpalą.
→ „Vandens išleidimo siurblio valymas“, 34 psl.

6. Atjunkite žarnas.

18.2 Transportavimo varžtų įstatymas

Norėdami išvengti materialinės žalos, įrenginį transportuokite sutvirtinę transportavimo varžtais.

1. Atsuktuvu atsukite 4 dangtelius.

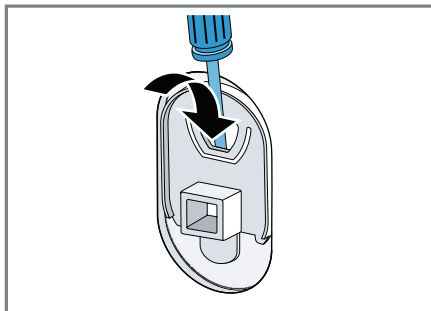

Dangtelius išsaugokite.

2. Įstatykite 4 transportavimo varžtus.
→ „Transportavimo varžtų nuėmimas“ 13 psl.

18.3 Naudojimasis įrenginiu iš naujo

- ▶ Daugiau informacijos rasite čia.
→ „Montavimas ir prijungimas“, 12 psl. ir
→ „Prieš pirmą naudojimą“, 16 psl.

18.4 Seno prietaiso utilizavimas

Perdirbant seną prietaisą galima gauti naudingų žaliavų.

ĮSPĖJIMAS

Rimtos žalos sveikatai pavojus!

Vaikai gali užsirakinti prietaiso viduje, o tai yra labai pavojinga.

- ▶ Nestatykite įrenginio už durų, nes jos gali trukdyti tinkamai atidaryti prietaiso dureles.
- ▶ Prieš utilizuodami prietaisą, atjunkite maitinimo kabelį. Po to, kabelį perkirkite ir nepataisomai sugadinkite įrenginio durelių užraktą, kad jos daugiau neužsidarytų.

1. Atjunkite įrenginį nuo maitinimo tinklo.
2. Perpjaukite maitinimo kabelį.
3. Utilizuokite prietaisą nekenksmingu aplinkai būdu.

Informacijos apie tinkamą prietaiso utilizavimą teiraukitės prekybos vietoje ar vietos komunalinėje tarnyboje



Prietaisas paženklintas sutinkamai su Europos Sąjungos direktyva 2012/19/ES, reglamentuojančia naudotų elektros ir elektronikos prietaisų šalinimą (Elektros ir elektronikos laužas - WEE). Direktyvos nuostatos reglamentuoja panaudotos įrangos grąžinimo ir perdirbimo principus visoje ES.

19 Klientų aptarnavimo centras

Įrenginio veikimui būtinas originalias atsargines dalis (vadovaujantis Eco-design Order) galima įsigyti klientų aptarnavimo centre mažiausiai 10 metų nuo tos datos, kai įrenginys buvo pateiktas rinkai Europos ekonominėje erdvėje.

Pastaba: Galiojant gamintojo suteiktai garantijai, naudojimasis klientų aptarnavimo centro paslaugomis yra nemokamas.

Išsamesnę informaciją apie garantinį laikotarpį ir garantijos reikalavimus Jūsų šalyje galite gauti klientų aptarnavimo skyriuje, prekybos vietoje arba mūsų tinklalapyje. Kreipdamiesi į klientų aptarnavimo skyrių visuomet nurodykite gaminio numerį (E-numerį) ir gamyklinį numerį (FD-numerį). Kontaktinius klientų aptarnavimo skyrių duomenis rasite pridedamame klientų aptarnavimo skyrių sąvade arba mūsų tinklalapyje.

19.1 Gaminio numeris (E-Nr.) ir gamyklinis numeris (FD)

Gaminio numerį (E-Nr.) ir gamyklinį numerį (FD) rasite įrenginio techninių duomenų plokštėje. Atsižvelgiant į modelį, techninių duomenų plokštę rasite:

- durelių vidinėje pusėje
- techninės priežiūros durelių vidinėje pusėje
- įrenginio galinėje dalyje

Pasižymėkite savo įrenginio duomenis ir klientų aptarnavimo centro telefono numerį, kad prirėikus galėtumėte juos greitai rasti.

20 Vartojimo vertės

Žemiau pateikiama informacija atitinka ES Ekologinio projektavimo reglamentą. Pateiktos programoms reikšmės, išskyrus **Eco 40-60**, yra tik orientacinės ir buvo nustatytos pagal taikomą standartą EN60456.

Programa	Įkrova (kg)	Programos trukmė (valandos) ¹	Energijos suvartojimas (kWh) ¹	Vandens sąnaudos (l) ¹	Maksimali temperatūra (°C) 5 min. ¹	Gręžimo greitis (sūkliai per min.) ¹	Likutinė drėgmė (%) ¹
Eco 40- 60 ⁰	9,0	3:48	0,950	80,0	38	1351	51,00
Eco 40- 60 ⁰	4,5	2:54	0,360	40,0	27	1351	51,00
Eco 40- 60 ⁰	2,5	2:30	0,180	30,0	22	1351	52,00
Cottons 20°C	9,0	3:44	0,400	98,0	23	1400	50,00
Cottons 40°C	9,0	3:44	1,290	98,0	44	1400	50,00
Cottons 60°C	9,0	3:44	1,750	98,0	60	1400	50,00
Cottons 40°C + ↓	9,0	4:14	1.330	110.0	44	1400	50.00
Syntet 40°C	4,0	2:37	0,800	61,0	44	1200	30,00
Mix 40°C	4,0	1:05	0,640	44,0	42	1400	53,00
Wool / Handwach 30°C	2,0	0:41	0,300	48,0	29	800	26,00

¹ Dėl poveikio, kurį sukelia vandens slėgis, vandens kietumas ir įleidimo temperatūra, aplinkos temperatūra, skalbinių tipas, kiekis ir užterštumo laipsnis, naudojami skalbikliai, elektros energijos tiekimo svyravimai ir pasirinktos papildomos funkcijos, realios vertės gali nukrypti nuo nurodytos vertės.

² Bandymo programa atitinkanti ES Eko -desing direktyvą ir ES Energijos ženklavimo reglamentą naudojant šaltą vandenį (15 °C).

21 Techninės specifikacijos

Faktai ir duomenys apie Jūsų įrenginį.

Prietaiso aukštis 84,5 cm

Prietaiso plotis 59,8 cm

Prietaiso gylis 59,0 cm

Prietaiso gylis uždarius duris	63,6 cm
Prietaiso gylis atidarius duris	107,3 cm
Svoris	72,2 kg
Maksimali įkrova	9,0 kg
Maitinimo tinklo įtampa	220-240 V, 50 Hz
⇄- Minimali montavimo apsauga	10 A
Vardinė galia	2300 W
Energijos sunaudojimas	<ul style="list-style-type: none"> ■ Išjungimo režimas: 0,15 W ■ Įjungimo režimas: 0,50 W
Vandens spaudimas:	<ul style="list-style-type: none"> ■ Minimalus: 100 kPa (1 barų). ■ Maksimalus: 1000 kPa (10 bar)
Vandens įleidimo žarnos ilgis	150 cm
Vandens išleidimo žarnos ilgis	150 cm
Maitinimo kabelio ilgis	210 cm

Daugiau informacijos apie savo gaminio modelį galite rasti tinklalapyje <https://eprel.ec.europa.eu/>¹. Šis tinklalapio adresas yra susietas su oficialia EU EPREL gaminių duomenų baze. Spausdinimo metu bazės tinklalapis dar nebuvo paskelbtas. Tuomet prašome vadovautis modelių paieškos instrukcijomis. Modelio identifikatorių sudaro skaitmenys esantys prieš pasvirąjį brūkšnį (E-Nr.) nurodyti įrenginio techninių duomenų plokštėje. Be to, modelio identifikatorius yra nurodomas pirmojoje EU energijos vartojimo efektyvumo klasės etiketės eilutėje.

¹ Taikoma tik Europinės ekonominės erdvės šalims

Brangus pirkėjas,

Pirkėjų aptarnavimo centras yra rasit Jūsų gyvenamąsias vietas, o vienas mūsų specialistų atsakys už Jūsų rūpinimą.

Mūsų patarimai:

Pasirinkite patalpinimą, ar reguliariai patalpinimą prižiūrėsite geriau patys, nesuderindami Jūsų aptarnavimo centrą. Taip galite sutaupyti, nes nereikės kviesti meistro (namas). Geriau išliksite vadovą galintį naudoti prietaiso naudojimą instrukcija.

Mūsų Jums padėsime greitai, kokybiškai ir už priimamą kainą!

Mūsų kvalifikuotų specialistų yra vienas iš jų. Jie turi originalias visų prietaisų atsargines detales. Tai taupo Jūsų pinigus ir laiką.

Gerai žinote? Patikrinkite!

Šiame informaciniame lapelyje yra surašyti klientų aptarnavimo skyrių telefono numeriai ir adresai, kurie sugrupuoti pagal šalį.

Tai pagreitins Jūsų problemas sprendimą.
Pasirinkite patikimi šią informaciją

Etiketės pavyzdys

1. Tikslus Jūsų adresas ir telefono numeris
2. Tikslus geriamo apšildinimas
3. Pirkimo data
4. Gaminto numeris (E-No.), nurodytas etiketėje
5. Pagarinimo data (FD), nurodyta etiketėje

E-Nr. XYZ1234/00		FD/202
GUD1442	0 705 144 811	
GEFRIERGERÄT DIN 6953		KLASSE N BRUTTUVOLUMEN 134 l NUTZVOLUMEN 113 l
GEFRIERVORMGEBEN 17 kg/24h		
KOMPRESSOR 220-240 V ~, 50 Hz 120 W		
KÜLTEMITTEL R12 0,140 kg		
ZUL. BETRIEBSUMWELTTEMP. 40/15 bei EISENSICHER		
 TYP GU SD 14.1	made in Germany	
		

Vartotojo vadove nurodyta, kurioje vietoje reikia prietaiso charakteristikų etiketę.

Klientų aptarnavimo skyriaus, nurodytame šiame informaciniame lapelyje, gali būti apšildinti ir laikomi šie Jūsų regiono įgalintų atstovų planiniai prietaisai.

Tačiau, jei prietaisai priklauso kitam šalyje, mes atstovautume šioje atstovų dalyje ir atlikti būtiną remontą.

Garantinis sąlygos

Garantinis sąlygos šiam prietaisui buvo nustatytos Jūsų regione esančių atstovų. Garantinis sąlygos, bet kuriuo atveju, visada mažesnis nei patalpinimas, iš kurio prietaisai priklauso, arba Jūsų atstovų atstovų. Patikrinant garantinius reikalavimus ir pavyzdį patalpinimo pirkimo šaltinį.

LT Lietuva / Lithuania

UAB "Kesko Senukai Lithuania"

Jonavos g. 62

Kaunas, LT-44192

Tel.: +370 37 212146

Fax: +370 37 212165

e-mail: garrem@senukai.lt

UAB AG Service

Kalantos g. 32

Kaunas, LT-52494

Tel.: +370 37 330187

Fax: +370 37 331363

Nemokama linija: 8 700 55655

e-mail: servisas@agservice.lt

Baltic continent JSC

Žirmūnų g. 70,

Vilnius, LT-09133 Nemokama

linija: 8 700 55595

e-mail: remontas@bcsc.lt

UAB Emtoservis

Savanorių pr. 1

LT-03116 Vilnius

Nemokama linija: 8 700 44724

Fax: +370 5 273 7368

e-mail: svc@emtoservis.lt