



MT-120 MB / MT-119 SU / MT-121 CO



MIKRO SISTĒMA AR SKAŅUPLAŠU ATSKAŅOTĀJU

LV LIETOŠANAS PAMĀCĪBA

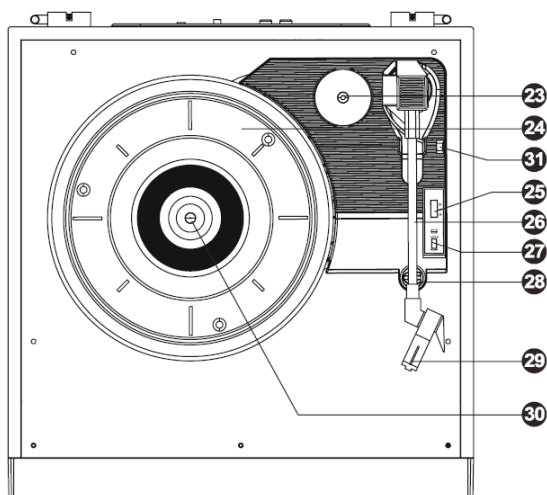
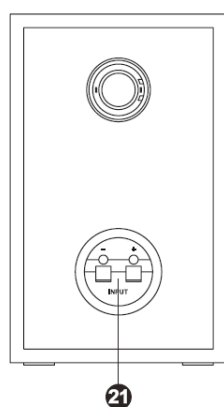
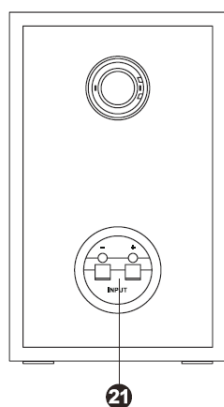
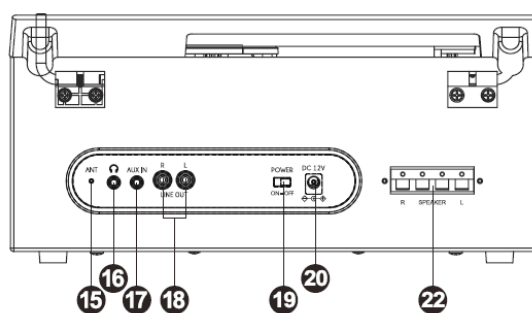
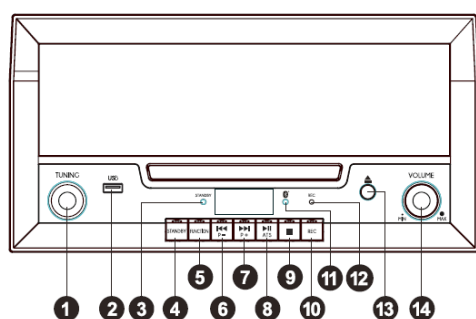

VADĪBAS ATRAŠANĀS VIETA

1. **TUNING** poga
2. USB ports
3. STANDBY indikators
4. **STANDBY** poga
5. **FUNKCIJAS** poga
6. **⏮** / **P-** : poga PREV/ Iepriekš iestatītās stacijas-
7. **⏭** / **P+** : poga NEXT/ Iepriekš iestatītās stacijas+
8. **▶ ||** / **ATS** : PLAY/ PAUSE poga; Automātiskā skenēšana un iepriekš iestatītās radiostacijas
9. **■** STOP poga
10. **REC** (RECORD) poga
11. BLUETOOTH indikators
12. REC (RECORD) indikators
13. **▲** Atvērt/aizvērt diska paliktni
14. **SKAĻUMA** kontrole
15. FM vadu antena
16. Austiņu ligzda
17. **AUX IN** ligzda
18. **LINE OUT**: ārējās ierīces izejas ligzda
19. **IESLĒGŠANAS/IZSLĒGŠANAS** slēdzis
20. DC IN 12V ligzda
21. Skaļruņu spaiļes
22. Skaļruņu spaiļes
23. 45 RPM adapteris
24. Plašu atskanotāja disks
25. Ātruma pārslēgs (33/45/78)
26. Tonarms
27. AUTO STOP (ON/OFF) slēdzis
28. Tonarma balsts
29. Kārtridžs ar adatu
30. Vārpsta
31. Tonarma pacēlājs

SKAĻRUŅU PIESLĒGŠANA

1. Ievietojiet skaļruņu kabelus, nospiežot uz leju kreisā un labā skaļruņa spaiļes atsperi.
2. Savienojiet skaļruni ar skaļruņu spaiļēm, ar MELNU vadu pie MELNĀS un SARKANO vadu pie SARKANĀS spaiļēm.
- A. Nospiediet skaļruņa spaiļes mēlīti uz leju, lai ievietotu vadu.
- B. Atlaidiet mēlīti, lai bloķētu vadu terminālī.

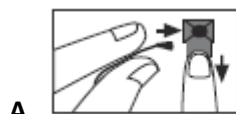

BAROŠANAS PIESLĒGŠANA

Maiņstrāvas adaptera izmantošana

Maiņstrāvas adapteris:
Ieeja: 100-240V 50/60Hz 1,5A
Izeja: 12.0V 3.0A

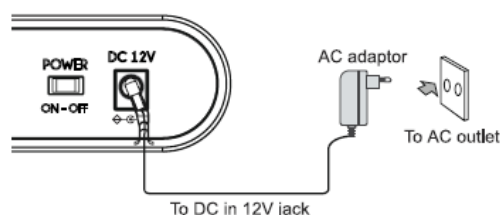

Komplektācijā iekļautais maiņstrāvas adapteris ir piemērots lietošanai ar 100–240 V galvenajiem maiņstrāvas avotiem, un jāpievieno tikai elektrotīklam, ievērojot šos parametrus.

Enerģijas taupīšanas nolūkos, kad atskaņošana ir sasniegusi beigas vai klausīšanās skaļums ir iestatīts ļoti zemā līmenī un ierīce netiek izmantota 10 minūtes, ierīce automātiski pārslēgsies gaidstāves režīmā.

Brīdinājumi:

- * Šīs ierīces komplektācijā iekļautais maiņstrāvas adapteris ir paredzēts tikai tās barošanai. Neizmantojiet to ar citu aprīkojumu.
- * Pirms maiņstrāvas adaptera atvienošanas no ierīces izslēdziet ierīci, lai izvairītos no ierīces bojājumiem.
- * Ja ierīci nelietosiet ilgu laiku, atvienojiet maiņstrāvas adapteri no maiņstrāvas ligzdas.
- * Noteikti izmantojiet to pie sienas kontaktligzdas viegli pieejamā vietā. Ja rodas darbības traucējumi, uzreiz atvienojiet kontaktdakšu no sienas kontaktligzdas.
- * Maiņstrāvas adapteris tiek izmantots kā atvienošanas ierīce. Tam ir jābūt viegli lietojamam, un tam nevajadzētu būt paredzētās lietošanas laikā. Lai pilnībā atvienotu ierīci no elektrotīkla, aparāta maiņstrāvas adapteris ir jāatvieno no strāvas kontaktligzdas pilnībā.
- * Nekad neizmantojiet bojātu maiņstrāvas adapteri, izvelciet strāvas vadu drošā veidā un pārliedzinieties tas nav pakļauts iesprūšanai vai saspiešanai. Ja strāvas vads ir bojāts, sazinieties ar kvalificētu speciālistu servisa aģents.

IERĪCES IESLĒGŠANA/IZSLĒGŠANA

1. Lai pārietu uz gaidstāves režīmu, pārslēdziet IESLĒGŠANAS/IZSLĒGŠANAS slēdzi ierīces aizmugurē pozīcijā **“ON”**, lai STANDBY indikators kļūst SARKANS, pēc tam nospiediet pogu STANDBY, lai ieslēgtu ierīci.
2. Lai izslēgtu ierīci, nospiediet STANDBY pogu, pēc tam pabīdīet POWER ON/OFF slēdzi ierīces aizmugurē pozīcijā **“OFF”**.

FUNKCIJAS IZVĒLE

Funkcija (FM/CD/USB/PHONO/AUX/BLUETOOTH) tiek atlasīta, atkārtoti nospiežot **FUNCTION** pogu.

RADIO KLAUSĪŠANĀS

1. Kad iekārta ir ieslēgta, nospiediet **FUNCTION** pogu, lai izvēlētos FM režīmu, līdz displejā parādās FM indikators.
2. Ātri pagrieziet **TUNING** pogu pulksteņrādītāja virzienā vai pretēji pulksteņrādītāja virzienam. Radio automātiski meklēs staciju uz augšu vai uz leju un apstāsies pie stacijas ar spēcīgu signālu.
3. Noregulējiet skaļumu vēlamajā līmenī.

Automātiska saglabāšana











Nospiediet un turiet **ATS** dažas sekundes, un ierīce automātiski saglabā pirmās 20 FM stacijas.

Ja saglabājat jau iepriekš iestatītu kanālu, automātiski iepriekšējā saglabātā stacija tiks notīrīta un aizstāta ar jauno staciju.





Iepriekš iestatītās radiostacijas klausīšanās

1. Nospiediet **P- / P+** un atkārtojiet darbību tik reizi, cik nepieciešams, lai izvēlētos savu staciju.
2. Noregulējiet **SKAĻUMU** vēlamajā līmenī.

CD DISKA/ MP3 klausīšanās

1. Kad iekārta ir ieslēgta, nospiediet pogu **FUNCTION**, lai izvēlētos CD režīmu, līdz displejā iedegas CD indikators.
2. Nospiediet , lai atvērtu diska paliktni. Displejā redzams "OPEN", ievietojiet disku ar etiķetes pusi uz augšu.
Nospiediet  vēlreiz, lai aizvērtu diska paliktni. Displejā dažas sekundes parādīsies "--".
3. Displejā tiks parādīts kopējais ierakstu skaits, un atskaņošana sākas automātiski.
4. Nospiediet , lai pārietu uz nākamo ierakstu, vai nospiediet  atkārtoti, lai izlaistu vairākus ierakstus. Nospiediet  atgriezties uz ieraksta sākumu vai nospiediet  atkārtoti, lai pārietu atpakaļ vairākus ierakstus.
Nospiediet un turiet  vai , lai ātri meklētu ierakstā.
5. Nospiediet , lai uz brīdi apturētu ieraksta atskaņošanu. Nospiediet  vēlreiz, lai atsāktu atskaņošanu.
6. Nospiediet , lai apturētu atskaņošanu.

USB ATSKAŅOŠANA

1. Pievienojiet USB pieslēgvietai USB ierīci, kas satur MP3 failus vai MP3 atskaņotāju.
2. Kad iekārta ir ieslēgta, nospiediet pogu **FUNCTION**, lai izvēlētos USB režīmu, līdz displejā parādās USB indikators.
3. Noregulējiet **SKAĻUMU** vēlamajā līmenī.
4. Nospiediet , lai pārietu uz nākamo ierakstu, vai nospiediet  atkārtoti, lai izlaistu vairākus ierakstus. Nospiediet  atgriezties uz ieraksta sākumu vai nospiediet  atkārtoti, lai pārietu atpakaļ vairākus ierakstus.

Nospiediet un turiet **⏮** vai **⏭**, lai ātri meklētu ierakstā.

5. Nospiediet **▶**, lai uz brīdi apturētu ieraksta atskaņošanu. Nospiediet **▶** vēlreiz, lai atsāktu atskaņošanu.

6. Nospiediet **■**, lai apturētu USB atskaņošanu.

USB ierīces noņemšana

Pirms USB ierīces atvienošanas noteikti pārtrauciet atskaņošanu un **IZSLĒDZIET** ierīci, lai nesabojātu USB un sistēmu.

Piezīme:

* Tirgū ir daudz USB ierīču. Mēs nevaram garantēt atbalstu visiem USB ierīču modeļiem. Lūdzu, izmēģiniet citu USB ierīci, ja jūsu ierīce netiek atbalstīta.

* Ierīce var neatbalstīt visus USB saglabātos multivides failus, jo tajā ir iekļauta īpaša atskaņošanas procedūra, kas var nebūt saderīga ar šīs ierīces procedūru.

FONO (SKAŅUPLAŠU) KLAUSĪŠANĀS

1. Kad iekārta ir ieslēgta, nospiediet pogu **FUNCTION**, lai izvēlētos fono režīmu, līdz displejā parādās **PHONO** indikators.

2. Noņemiet adatas vāciņu un atbrīvojiet tonarmu no balsta.

3. Novietojiet skaņuplati uz atskaņotāja diska un izvēlieties vajadzīgo ātrumu (33/45/78) atbilstoši ierakstam.

PIEZĪME. Ja spēlējat singlus ar ātrumu 45 RPM, novietojiet 45 RPM adapteri uz centrālās vārpstas.

4. Pabīdiet uz augšu pacelšanas sviru, lai paceltu tonarmu, un uzmanīgi pārvietojiet tonarmu uz vēlamo ieraksta vietu. Novietojiet to virs skaņuplates, nospiediet uz leju pacelšanas sviru, lēnām nolaidiet tonarmu uz plates, lai sāktu atskaņot ierakstu.

5. Noregulējiet **SKAŅUMA** regulatoru vēlamajā līmenī.

6. Ja ir ieslēgts **AUTO STOP** IESLĒGŠANAS/IZSLĒGŠANAS slēdzis, atskaņošana tiks automātiski pārtraukta, kad plate beidzas. Ja automātiskās apturēšanas slēdzis ir izslēgts, atskaņošana netiks pārtraukta automātiski, kad adata nonāks līdz plates beigām.

SVARĪGI: Negrieziet vai neapturiet atskaņotāja disku manuāli. Skaņuplašu atskaņotāja diska pārvietošana vai satricināšana, nenostiprinot toņa sviras skavu, var sabojāt tonarmu vai adatu.

Piezīme: noteiktiem ierakstu veidiem var būt automātiskās apturēšanas zona ārpus iepriekš iestatītā ierobežojuma, tāpēc atskaņotājs var apstāties pirms pēdējās dziesmas atskaņošanas. Ja tā notiek, iestatiet AUTO-STOP slēdzi stāvoklī pozīcijā "IZSLĒGTS". Tas ļauj atskaņot ierakstu līdz beigām, taču, lūdzu, ņemiet vērā, ka tas neapstāsies automātiski. Jums manuāli jāpaceļ tonarms un jāievieto atpakaļ sākuma daļā un pēc tam jāizslēdz, lai novērstu atskaņotāja griešanos.

ĀRĒJĀ SKAŅAS AVOTA (AUX) PIEVIENOŠANA

1. Pievienojiet papildu avotu (piem., mp3 atskaņotāju) **AUX IN** ligzdai (3,5 mm) ierīces aizmugurē. (kabelis nav iekļauts komplektā).
2. Atkārtoti nospiediet pogu **FUNCTION**, lai izvēlētos **AUX** režīmu, līdz displejā iedegas indikators **"AU"**
3. Sāciet atskaņošanu no ārējā avota.
4. Noregulējiet **SKAĻUMU** vēlamajā līmenī.
5. Lai apturētu atskaņošanu, atvienojiet papildu avotu no AUX IN ligzdas.

BLUETOOTH FUNKCIJA

Bluetooth vārdu zīme un logotipi ir reģistrētas preču zīmes, kas pieder Bluetooth SIG, Inc. un jebkuru šādu zīmju izmantošanu New One SAS veic saskaņā ar licenci. Citas preču zīmes un tirdzniecība nosaukumi ir to attiecīgo īpašnieku nosaukumi

Bluetooth ierīces savienošana pārī

1. Kad iekārta ir IESLĒGTA, atkārtoti nospiediet pogu **FUNCTION**, lai izvēlētos Bluetooth režīmu. Displejā dažas sekundes parādīsies **"BT"**. Bluetooth indikators sāks ātri mirgot
2. Bluetooth ierīcē iespējojiet Bluetooth un ierīču sarakstā atlasiet **"MUSE MT-120 MB"**. (Sīkāku informāciju skatiet pievienojamās ierīces lietotāja rokasgrāmatā.) Kad savienošana pārī būs veiksmīga, jūs dzirdēsiet norādes balsi.



Padoms. Ja vēlaties savienot savu Bluetooth skaļruni ar citu Bluetooth audio ierīci, vispirms ir jāatvieno pašreizējā ierīce un jāveic iepriekš norādītās darbības, lai izveidotu jaunu savienojumu.

- Dažās ierīcēs, piemēram, datoros, pēc savienošanas pārī jums ir jāizvēlas ierīce Bluetooth izvēlnē un jāizvēlas **"Izmantot kā audio ierīci (stereo)"** vai līdzīgi.
- Savienošana pārī paliek neskarta, kad ierīce un/vai jūsu Bluetooth ierīce nonāk ārpus sakaru diapazona. Aktīvs savienojums tiks atjaunots, kad jūsu Bluetooth ierīce atgriezīsies darbības zonā.
- Kad ierīce tiek atkal ieslēgta, tā automātiski mēģinās atkārtoti izveidot savienojumu ar pēdējo pārī savienoto Bluetooth ierīci.



Bluetooth ierīces izmantošana

1. Kad ierīce ir savienota pārī (skatiet iepriekšējo sadaļu), darbiniet savu Bluetooth ierīci, un tās skaņa tiks dzirdama caur MT-120 MB skaļruņiem.
2. Nospiediet **▶||**, lai uz brīdi apturētu ieraksta atskaņošanu. Nospiediet **▶||** vēlreiz, lai atsāktu atskaņošanu.
3. Izvēlieties vajadzīgo ierakstu ar **◀◀/▶▶**.
4. Pielāgojiet skaļumu, izmantojot pogu **VOLUME**. Varat arī pielāgot skaļumu ierīcē, ar kuru esat savienots pārī.



FONO IERAKSTĪŠANA

1. Pievienojiet USB ierīci USB portam (Pārliecinieties, vai USB ierīcē ir pietiekami daudz vietas, lai saglabātu ierakstu).
2. Izpildiet 1. līdz 6. procedūru sadaļā KLAUSĪŠANĀS NO TELEFONA. Nospiediet pogu **REC**, iedegas REC indikators un mirgo ikona "USB", pēc tam sāksies ierakstīšana.
3. Nospiediet , lai pārtrauktu ierakstu, REC indikators nodziest.
4. Lai noklausītos ierakstu, atkārtoti nospiediet pogu **FUNCTION**, lai izvēlētos USB režīmu, līdz displejā tiek parādīts USB indikators un nospiediet   , lai atrastu pēdējo failu USB, pēc tam atskaņošana sākas automātiski.



RADIO IERAKSTĪŠANA

1. Pievienojiet USB ierīci USB portam (Pārliecinieties, vai USB ierīcē ir pietiekami daudz vietas, lai saglabātu ierakstu).
2. Izpildiet 1. līdz 3. procedūru sadaļā RADIO KLAUSĪŠANĀS. Nospiediet pogu **REC**, iedegas REC indikators un mirgo ikona "USB", pēc tam sāksies ierakstīšana.
3. Nospiediet , lai pārtrauktu ierakstu, REC indikators nodziest.
4. Lai noklausītos ierakstu, atkārtoti nospiediet pogu **FUNCTION**, lai izvēlētos USB režīmu, līdz displejā tiek parādīts USB indikators un nospiediet   , lai atrastu pēdējo failu USB, pēc tam atskaņošana sākas automātiski.

AUX IN IERAKSTĪŠANA

1. Pievienojiet USB ierīci USB portam (Pārliecinieties, vai USB ierīcē ir pietiekami daudz vietas, lai saglabātu ierakstu).
2. Izpildiet 1. līdz 5. procedūru sadaļā ĀRĒJĀ AVOTA PIEVIENOŠANA. Nospiediet **REC** pogu, iedegas REC indikators un mirgo ikona "USB", pēc tam sāksies ierakstīšana.
3. Nospiediet , lai pārtrauktu ierakstu, REC indikators nodziest.
4. Lai noklausītos ierakstu, atkārtoti nospiediet pogu **FUNCTION**, lai izvēlētos USB režīmu, līdz Displejā tiek parādīts USB indikators un nospiediet   , lai atrastu pēdējo failu USB, pēc tam atskaņošana sākas automātiski.

BLUETOOTH IERAKSTĪŠANA

1. Pievienojiet USB ierīci USB portam (Pārliecinieties, vai USB ierīcē ir pietiekami daudz vietas, lai saglabātu ierakstu).
2. Izpildiet 1. līdz 4. procedūru sadaļā Bluetooth ierīces lietošana. Nospiediet pogu **REC**, iedegas indikators REC un mirgo ikona "USB", pēc tam sāksies ierakstīšana.
3. Nospiediet , lai pārtrauktu ierakstu, REC indikators nodziest.
4. Lai noklausītos ierakstu, atkārtoti nospiediet pogu **FUNCTION**, lai izvēlētos USB režīmu, līdz Displejā tiek parādīts USB indikators un nospiediet   , lai atrastu pēdējo failu USB, pēc tam atskaņošana sākas automātiski.

CD IERAKSTĪŠANA

1. Pievienojiet USB ierīci USB portam (Pārliecinieties, vai USB ierīcē ir pietiekami daudz vietas, lai saglabātu ierakstu).
2. Izpildiet 1. līdz 6. procedūru sadaļā DISKA/MP3 klausīšanās. Nospiediet pogu **REC**, iedegas REC ikona un displejā parādās ikona "ONE".

3. Nospiediet **◀◀/▶▶** , lai izvēlētos VIENU (viena CD ieraksts) vai ALL (visa kompaktdiska ierakstīšana).

- Viena CD dziesmas ieraksts:

<A> Izvēlieties "ONE" ikona parādās displejā, nospiediet pogu REC, lai apstiprinātu ierakstu.

 Displejā parādīsies "01", pēc tam nospiediet **◀◀/▶▶** , lai atlasītu ierakstāmo dziesmu,

<C> Nospiediet pogu **REC**, lai apstiprinātu atlasīto un sākas ierakstīšana, ikona "USB" mirgo.

<D> Nospiediet **■** , lai pārtrauktu ierakstu, vai tas tiks automātiski apturēts, kad dziesma beigsies.

- Visa kompaktdiska ieraksts:

<A> Displejā tiek parādīta ikona "ALL", nospiediet pogu REC, lai apstiprinātu ierakstu.

 Pēc tam vēlreiz nospiediet pogu **REC**, lai sāktu ierakstīšanu, ikona "USB" mirgo.

<C> Nospiediet **■** , lai pārtrauktu ierakstu, vai tas tiks automātiski apturēts, kad CD beigsies.

4. Lai noklausītos ierakstu, atkārtoti nospiediet pogu **FUNCTION**, lai izvēlētos USB režīmu, līdz Displejā tiek parādīts USB indikators un nospiediet **◀◀/▶▶** , lai atrastu pēdējo failu USB, pēc tam atskaņošana sākas automātiski.

AUSTIŅU IZMANTOŠANA (nav iekļauts komplektā)

Maksimālais izejas spriegums ≤ 150 mV

BRĪDINĀJUMS PAR AUSTIŅU SKAĻUMU

Pievienojiet austiņas ar zemu skaļumu un, ja nepieciešams, palieliniet to. Ilgstoši klausoties austiņas ar lielu skaļuma iestatījumu, var tikt bojāta dzirde. Kad austiņas ir pievienotas, no ierīces skaļruņa netiks dzirdama skaņa.



Uzmanību: neklausieties skaņu tādā līmenī, kas var kaitēt jūsu ausīm.

Lai novērstu iespējamus dzirdes bojājumus, ilgstoši neklausieties lielā skaļumā.

RCA LINE OUT LIGZDAS IZMANTOŠANA

Pievienojiet vienu audio kabeļa galu (kabelis nav iekļauts komplektā) ar ligzdu **LINE OUT** ierīces aizmugurē un otru kabeļa galu pievienojiet cita audio diskdziņa ligzdai RCA IN vai AUX ieejas ligzdai.

1. Ieslēdziet audio diskdziņa aprīkojumu.

2. Izvēlieties vienu no saviem iecienītākajiem režīmiem (PHONO, USB, AUX IN) un sāciet sava režīma atskaņošanu.

KĀ NOMAINĪT ATSKAŅOTĀJA ADATU

Adatas izņemšana no kārtiņā

1. Paceliet tonarmu.

Lai noņemtu veco adatu, novietojiet skrūvgriezi tās turētāja galā un spiediet uz leju, kā parādīts attēlā "A".

2. Noņemiet adatu, pavelkot to uz priekšu un nospiežot uz leju.



Adatas uzstādīšana

1. Turiet adatas turētāja galu un ievietojiet adatu, nospiežot kā parādīts attēlā "B".

2. Paspiediet adatu uz augšu, kā norādīts "C" attēlā, līdz tā nofiksējas uzgalī.



PADOMI LABĀKAI SKAŅUPLAŠU ATSKAŅOTĀJA DARBĪBAI

1. Atverot vai aizverot atskanotāja vāku, rīkojieties uzmanīgi, satverot to centrā vai no abām pusēm.
2. Nepieskarieties adatas galam ar pirkstiem; izvairieties no adatas atsitīšanās pret disku, skaņuplati vai plates malu.
3. Bieži tīriet adatas galu – izmantojiet mīkstu birsti tikai kustībā no aizmugures uz priekšu.
4. Ja jums ir jāizmanto adatas tīrīšanas šķidrums, izmantojiet to ļoti taupīgi.
5. Uzmanīgi noslaukiet putekļu vāku un atskanotāja ar mīkstu drāniņu. Izmantojiet tikai nelielu daudzumu maiga mazgāšanas līdzekļa atskanotāja un putekļu vāka tīrīšanai.
6. Nekad nelietojiet stipras ķīmiskas vielas vai šķīdinātājus nevienai atskanotāja sistēmas daļai.

Ar šo NEW ONE SAS paziņo, ka šis MUSE MT-120 MB / MT-119 SU / MT-121 CO

atbilst 2014/53/ES Direktīvas būtiskajām prasībām un citiem attiecīgajiem noteikumiem.

Atbilstības deklarāciju var skatīt vietnē www.muse-europe.com

TEHNISKĀS SPECIFIKĀCIJAS

BAROŠANAS APGĀDE

AC ADAPTERS:

Ieeja: AC 100-240V 50/60Hz 1,5A

Izeja: DC 12.0V 3.0A, 36.0W

RADIO

FM radio: 87,5-108MHz

BLUETOOTH

Bluetooth versija: V4.2

Bluetooth: 2,402-2,48 GHz

RF izejas jauda: 4 dBm

Darba attālums: līdz 10 metriem, mērot atklātā telpā (siena un konstrukcijas var ietekmēt ierīces diapazonu)

Specifikācijas un izskats var tikt mainīti bez iepriekšēja brīdinājuma.

APKOPE

Tīrīšana

Pirms ierīces apkopes veikšanas noteikti izslēdziet ierīci un atvienojiet maiņstrāvas adapteri.

- Izmantojiet mīkstu, sausu, tīru drānu. Regulāri notīriet putekļus no ventilācijas atverēm aizmugurē vai sānos.
- Izmantojot šķīdinātājus, abrazīvus vai spirtu saturošus produktus, pastāv risks sabojāt ierīci.
- Ja ierīces iekšpusē nokļūst kāds priekšmets vai šķidrums, nekavējoties atvienojiet to no elektrotīkla un to jāpārbauda pilnvarotam servisa darbiniekam.

Piezīme par CD diskkiem

- Neizmantojiet neregulāras formas kompaktdiskus (piemēram, sirds formas, astoņstūra formas kompaktdiskus). Tā rezultātā var rasties darbības traucējumi.
- Neievietojiet diska nodalījumā vairāk kā vienu disku.
- Atskaņošanas laikā nemēģiniet atvērt diska nodalījumu.
- Ja ir skrāpējums, netīrumi vaiJa diskā nav pirkstu nospiedumu, tas var izraisīt izsekošanas kļūdu. Pirms spēlēšanas, notīriet disku ar tīrīšanas drānu. Noslaukiet disku no centra uz āru. Neglabājiet diskus vietās ar augstu temperatūru vai augstu mitruma līmeni, tie var deformēties. Pēc spēlēšanas uzglabājiet disku tā korpusā.

Svarīga piezīme

- Pirms ierīces transportēšanas izņemiet disku no diska nodalījuma.

DROŠĪBAS INFORMĀCIJA



UZMANĪBU!Lai samazinātu elektriskās strāvas trieciena risku, nenoņemiet vāku (vai aizmugure). Ierīces iekšpusē nav detaļu, kuras lietotājs varētu apkopt.

Visus apkopes darbus uzticiet kvalificētam personālam.



Simbols ar bultas uzgaļa simbolu trīsstūrī ir brīdinājuma zīme, kas brīdina par “bīstamu spriegumu” iekārtas iekšienē.



Izsaukuma zīme trīsstūrī ir brīdinājuma zīme, kas brīdina lietotāju par svarīgu izstrādājumam pievienotu instrukciju.

BRĪDINĀJUMS: LAI NOVĒRTU ugunsgrēka VAI elektriskā šoka briesmas, NEPAKĻAUJIET ŠO IERĪCI LIETUS VAI MITRUMA IEDARBĪBAI.

UZMANĪBU! Neredzams lāzera starojums, kad tas ir atvērts, un bloķētāji ir bojāti. Izvairieties no staru iedarbības.

1. klases lāzera izstrādājums.



CLASS 1 LASER PRODUCT
PRODUCTO LÁSER CLASE 1
PRODUIT LASER DE CLASSE 1
LASER-PRODUKT DER KLASSE 1

BRĪDINĀJUMS!

- Aparāts paredzēts lietošana mērenā klimatā.
 - Marķējuma plāksnīte atrodas ierīces aizmugurē.
 - Nodrošiniet, lai ap iekārtu būtu vismaz 5 cm attālums, lai nodrošinātu pietiekamu ventilāciju.
 - Pārlicinieties, ka ventilācijas atveres nav aizsegta ar tādiem priekšmetiem kā avīzes, galdauti, aizkari utt.
 - Nenovietojiet uz aparāta uguns avotus, piemēram, aizdegta sveces.
 - Nepakļaujiet šo ierīci pilošam vai šļakstošam ūdenim.
 - Nenovietojiet uz ierīces priekšmetus, kas ir piepildīti ar šķidrumu, piemēram, glāzes, vāzi.
 - Strāvas kontaktdakša tiek izmantota kā atvienošanas ierīce, un tai jābūt viegli pieejamai. Lai ierīci pilnībā atvienotu no strāvas padeves, pilnībā jāatvieno ierīces kontaktdakša. Kontaktlīdzda nedrīkst būt aizsegta, un tai jābūt viegli pieejamai paredzētās lietošanas laikā.
 - Ātras pārejošas un/vai elektrostatiskas elektriskās parādības ietekmē produkts var darboties nepareizi, un lietotājam ir jāveic ierīces barošanas atiestatīšana.
 - Izstrādājuma normālu darbību var traucēt spēcīgi elektromagnētiski traucējumi.
- Ja tā, vienkārši atiestatiet izstrādājumu, lai atsāktu normālu darbību, ievērojot lietošanas pamācību.

Ja funkciju nevar atsākt, lūdzu, izmantojiet produktu citā vietā.

Ja nākotnē jums būs jāatbrīvojas no šī produkta, lūdzu, ņemiet vērā, ka Elektroenerģijas



izstrādājumus nedrīkst izmest kopā ar sadzīves atkritumiem. Ir pārstrādes iekārtas. Sazinieties ar savu pašvaldību vai jautājiet padomu izplatītājam. (Direktīva par elektrisko un elektronisko iekārtu atkritumiem)

NEW ONE SAS

10, Rue de la Mission, 25480 Ecole Valentin, Francija

