



Registreerige oma uus Boschi seade kohe:  
[www.bosch-home.ee](http://www.bosch-home.ee)



MESM5...  
MESM7...



**BOSCH**

ee Kasutusjuhend

MESM731M



## Kasutusotstarve

Seade on mõeldud kasutamiseks ainult kodumajapidamises.

Seade sobib vedela või poolvedela toidu segamiseks, toorete puu- ja köögiviljade lõikamiseks või hakkimiseks, toidu püreestamiseks ja sügavkülmutatud toiduainete (nagu puuviljad) hakkimiseks või jääkuubikute purustamiseks. Seadet ei tohi kasutada muude ainete töötlemiseks. Seadme kasutamine muul otstarbel on lubatud ainult juhul, kui kasutatakse tootja poolt heakskiidetud tarvikuid. Kasutage seadet ainult koos originaalosalade ja -tarvikutega. Ärge kasutage seadme osi teiste seadmetega.

Kasutage seadet ainult siseruumides, toatemperatuuril ja kõrgusel kuni 2000 m üle merepinna.

## Oluline ohutusteave

Enne seadme kasutamist lugege see kasutusjuhend tähelepanelikult läbi, järgige siintoodud juhiseid ja hoidke juhend alles. Kui annate seadme kellelegi teisele kasutamiseks, andke kaasa ka see kasutusjuhend. Tootja ei võta endale vastutust kasutusjuhiste eiramisest tuleneva kahju eest.

Isikud, kellel on tavapärastest väiksemad füüsilised, aistingulised või vaimsed võimed või kellel puuduvad piisavad kogemused ja teadmised, tohivad seadet kasutada järelevalve all või nende ohutuse eest vastutava isiku juhendamisel ning nad peavad täielikult mõistma kõiki seadme kasutamisega seonduvaid ohtusid ja olema teadlikud asjakohastest ohutuseeskirjadest. Lapsed ei tohi seadet kasutada. Hoidke seade ja selle toitejuhe neile kättesaamatult. Ärge lubage lastel seadmega mängida. Lapsed ei tohi seadet puhastada ega hooldustöid teha.



### Elektrilöögi ja tulekahju oht!

- Ühendage seade ainult vooluvõrku, mille andmed vastavad seadme andmeplaadil märgitud andmetele. Kui seadme toitejuhe ja/või seade ise on kahjustada saanud, siis ei tohi seadet kasutada. Seade tohib remontida ainult meie klienditeeninduskeskuses. Seal saate ohtliku olukorra vältimiseks välja vahetada ka katkise toitejuhtme.
- Seadet ei tohi kasutada taimeri ega kaugjuhtimissüsteemiga. Ärge jätke siselülitatud seadet järelevalveta!
- Ärge asetage seadet kuumale pinnale ega selle lähedale (näiteks pliit). Toitejuhe ei tohi puutuda vastu kuumi pindu ning seda ei tohi tõmmata üle teravate servade.
- Ärge asetage põhiseadet vette ega peske seda nõudepesumasinas! Ärge puhastage seadet auruga. Ärge kasutage seadet märgade kätega.

- Tõmmake seadme pistik seinapistikupesast välja pärast igat kasutuskorda, kui seade jääb järelevalveta, enne seadme kokkupanemist ja lahtivõtmist, enne seadme puhastamist ja juhul, kui seadme töös esineb tõrkeid.

### **Vigastusoht!**

- Enne liikuvate tarvikute või osade vahetamist lülitage seade välja ja tõmmake selle pistik seinapistikupesast välja. Pärast kasutamist oodake, kuni seade on täielikult seisma jäänud.
- Kasutage seadet ainult juhul, kui see on täielikult kokku pandud. Ärge kasutage seadet, kui sellele ei ole kaas korralikult peale pandud ega lukustatud!
- Ärge pange käsi töötava seadme täitetorusse. Ärge pange täitetorusse mingeid esemeid (nt puulusikad). Kasutage viljade allapoole lükkamiseks alati vajutajat!
- Hoidke käed seadme pöörlevatest osadest eemal. Kasutage seadet ainult koos originaalosade ja -tarvikutega.

### **Lämbumisoht!**

Ärge lubage lastel pakkematerjalidega mängida.

### **Ettevaatust!**

- Ärge lülitage seadet sisse kauemaks, kui seda on vaja koostisainete töötlemiseks. Ärge kasutage seadet tühikäigul.

### **Oluline teave!**

Seade tuleb põhjalikult puhastada pärast igat kasutuskorda või juhul, kui seda ei ole pikemat aega kasutatud. → „Puhastamine ja teenindustööd“

Täname, et ostsite uue Boschi seadme.  
Lisateavet meie toodete kohta saate meie veebisaidilt.

---

## Sisukord

Kasutusotstarve.....	3
Oluline ohutusteave.....	3
Ülevaade .....	5
Enne esimest kasutuskorda .....	5
Sümbolid ja märgistused .....	5
Viljaliha reguleerhoob / tihend .....	5
Ettevalmistamine .....	6
Kasutamine.....	7
Pärast seadme kasutamist .....	8
Puhastamine.....	8
Veaotsing.....	9
Kasutusest kõrvaldamine .....	9
Garantiitingimused.....	9



## Ülevaade

Voltige illustreeritud leheküljed väljapoole.

→ **Joonis A**

### 1 Põhiseade / mootoriosa

a Veovõll

b Märgistus 

c Lüliti (3-astmeline)

ON = sees

O = väljas

 = Tagurpidifunktsioon

d Toitejuhe

e LED-rõngas\*

f Märgistus \*

### 2 Mahlatrummel

a Veovõlli tihend

b Mahla ava

c Mahla sulgemiskork (tilkumiskaitse)

d Viljaliha ava

e Viljaliha astme reguleerhoob (tihendiga) ja

märgistused   \*

f Viljaliha tihend\*

g Märgistus 

h Mõõteskaala koos max tasemega

### 3 Pöörlev hari ja silikoonkaabits

### 4 Sõela vahetükk

a Peen (must)

b Jäme (hall)

c Märgistus •

### 5 Sorbeti vahetükk\*

a Märgistus •

### 6 Mahlapressi kruvi

### 7 Vajutaja

### 8 Kaas

a Täitetoru

b Märgistus 

### 9 Mahlaanum

### 10 Viljalihaanum

### 11 Puhastuspintsel

### 12 Retseptiraamat











\* Sõltuvalt mudelist

## Ettevaatust!

Ärge kasutage kahjustunud seadet!

- Võtke põhiseade ja kõik tarvikud pakendist välja ja kõrvaldage kõik pakkematerjalid kasutuselt.
- Kontrollige, et kõik osad oleksid olemas ja et neil poleks nähtavaid kahjustusi.  
→ **Joonis A**
- Enne esimest kasutuskorda peske ja kuivatage kõik osad hoolikalt.  
→ "Puhastamine"



## Sümbolid ja märgistused

Sümbol	Täendus
	Pange kaas (  ) peale ja kruvige see tugevasti kinni (  )
	Põhiseadmel olev märgistus kaane ja vahetükkide paigaldamise kohta.
	Vahetükkidel olev märgistus.
	Paigaldage mahlatrummel (  )
	Mahlatrumli paigaldamise märgistus põhiseadmel.
max	Maksimaalne maht Kui mahl jõuab märgistuseni <b>max</b> , katkestage mahla valmistamine ja tühjendage mahlatrummel.
   *	Reguleerhoova märgistused mahlatrumlil *: puhastamine, vähe viljaliha, palju viljaliha.

## Viljaliha reguleerhoob / tihend

→ **Joonis B** - Tihendi reguleerhoovaga mudelid

Mahla konsistentsi saab kohandada viljaliha reguleerhoovast.

- Rohke viljalihaga mahla saamiseks lükake hoob paremale ()
- Vähesese viljalihaga mahla saamiseks lükake hoob keskosa poole ()

## Enne esimest kasutuskorda

Enne seadme esimest kasutuskorda tuleb kõik selle osad pakendist välja võtta, puhastada ja üle kontrollida.

## ee Ettevalmistamine

- Puhastamiseks / loputamiseks eemaldage mahlatrummel, keerake see tagurpidi ja lükake hooba, nagu joonisel näidatud (  ).

### → Joonis - Tihendiga mudelid

Viljalihatihend tagab mahla ühtlase konsistentsi.

- Mahla või sorbeti valmistamisel peab tihend olema õigesti viljalihaga avasse paigaldatud.
- Puhastamiseks / loputamiseks eemaldage mahlatrummel, keerake see tagurpidi ja tõm-  
make tihend välja.

## Ettevalmistamine



### Vigastusohu

Ärge ühendage toitejuhtme pistikut seinapistik-  
upeska enne, kui kõik ettevalmistused seadme  
kasutamiseks on tehtud ning kõik seadme osad  
on õigesti kokku pandud ja põhiseadme külge  
ühendatud.



### Ettevaatust!

Ärge pange mahlatrumlit põhiseadme peale, kui  
veovõllil ei ole tihendit. Pärast tihendi panemist  
põhiseadmele kontrollige alati, et see oleks  
õigesti oma kohal.



**Oluline teave!** Enne seadme uuesti kokkupane-  
kut kontrollige, et ava oleks täielikult viljalihati-  
hendiga suletud. → “*Viljalihaga reguleerhoob /  
tihend*”

## Ettevalmistused mahlapressimiseks

### → Pilt



- 1 Asetage põhiseade stabiilsele ja ühetasasele  
tööpinnale.
- 2 Asetage mahlatrummel mootoriosa peale.  
Seda tehakse pange mahlatrumli põhjas olevad  
õõnsused kohakuti põhiseadmel asuvate  
vastavate osadega (jälgige märgistusi  ).  
Mahlatrummel peab jääma vabalt ja kindlalt  
põhiseadme peale.
- 3 Pange pöörlev hari mahlatrumlisse.
- 4 Pange pöörleva harja sisse soovitud sõela  
vahetükk (jame või peen) (jälgige märgistusi  
 ).

**Oluline teave!** Kontrollige, et ava ja põhjas  
olevad sälgud oleksid kindlalt mahlatrumli vas-  
tavate osade peal. Sõela vahetükki ei tohi olla  
võimalik enam keerata.



- 5 Pange mahlakruvi sõela sisse ja suruge  
allapoole, kuni see jääb veovõlli peale.
- 6 Pange kaas peale () ja keerake seda nii  
kaugele kui võimalik päripäeva ().

## Ettevalmistused sorbeti tegemiseks

### → Pilt

- 1 Asetage põhiseade stabiilsele ja ühetasasele  
tööpinnale.
- 2 Asetage mahlatrummel mootoriosa peale.  
Seda tehakse pange mahlatrumli põhjas olevad  
õõnsused kohakuti põhiseadmel asuvate  
vastavate osadega (jälgige märgistusi  ).  
Mahlatrummel peab jääma vabalt ja kindlalt  
põhiseadme peale.
- 3 Pange sorbeti vahetükk mahlatrumlisse  
(jälgige märgistusi  ).

**Oluline teave!** Kontrollige, et ava ja põhjas  
olevad sälgud oleksid kindlalt mahlatrumli vas-  
tavate osade peal. Sorbeti vahetükki ei tohi olla  
võimalik enam keerata.

- 4 Pange mahlakruvi sorbeti vahetüki sisse  
ja suruge allapoole, kuni see jääb veovõlli  
peale.
- 5 Pange kaas peale () ja keerake seda nii  
kaugele kui võimalik päripäeva ().

## Toiduainete ettevalmistamine

**Oluline teave!** Töödelge ainult küpseid puu- ja  
kõogivilju. Toored või üle küpsenud viljad ummis-  
tavad mahlakruvi ja sõela väga ruttu.

- Eemaldage kivid või seemned (näiteks ploo-  
mid, virsikud, kirsid jms).
- Eemaldage kõva koor / nahk (näiteks mel-  
onid, ananassid, kurgid, kartulid jms).
- Õhukese koore või nahaga puu- ja kõogivilju  
(näiteks õunad, pirnid, porgandid, redised,  
salat, kapsad, petersell, spinat, viinamarjad,  
maasikad, seller jms) tuleb ainult pesta.

- Koorige tsitrusviljad ja eemaldage valge koorealune osa, sest see võib anda mahlale kibeda maitse.
- Hakkige puu- ja köögiviljad eelnevalt suurteks tükkideks, nii et need läheksid täitetorusse ilma lükkamata.

## Kasutamine



### Vigastusohu

- Kasutage seadet ainult juhul, kui see on täielikult kokku pandud.
- Ärge kasutage seadet, kui sellele ei ole kaas korralikult peale pandud ega lukustatud
- Ärge pange käsi täitetorusse. Kasutage viljade allapoole lükkamiseks ainult vajutajat!

### Ettevaatust!

Sügavkülmutatud viljade töötlemisel kasutage alati sorbeti vahetükki. Ärge töödelge väga kõvasid sügavkülmutatud marju (näiteks maasikad).

**Oluline teave!** Kui mahl jõuab märgistuseni max, katkestage mahla valmistamine ja tühjendage mahlatrummel.

## Mahlapressimine

### → Pilt D

- 1 Valmistage seade ette, nagu on eespool kirjeldatud.  
→ *"Ettevalmistused mahlapressimiseks"*
- 2 Pange mahla ava ja viljaliha ava alla anumad.
- 3 Avage mahla sulgemiskork.
- 4 Lükake viljaliha reguleerhooba (sõltuvalt mudelist) vastavalt soovile kas keskosa poole (☐) või täielikult paremale (☑).
- 5 Sisestage pistik seinapistikupessa. Lükake lüliti asendisse ON. Seade hakkab tööle. LED-rõngas hakkab põlema (sõltuvalt mudelist). Pöörlev hari hakkab pöörlema.
- 6 Pange ettevalmistatud viljad täitetorusse.
- 7 Kasutage nende torusse lükkamiseks ainult vajutajat. Mahl voolab paremal pool olevasse anumasse. Viljaliha läheb vasakul pool olevasse anumasse.

- 8 Kui olete mahla valmistamise lõpetanud või mahlaanum on täis, lükake lüliti asendisse O ja oodake, kuni seade jääb seisma.
- 9 Pange mahla sulgemiskork kinni ja tühjendage anum.

### Märkused:

- Rohkem mahla saamiseks on soovitatav töödelda mahla tegemise alguses ja lõpus mahlaseid vilju (näiteks porgandid, tomatid, arbuus jms). Nende vahepeal töödelge kõvasid või kiulisi vilju.
- Pange täitetorusse üks portsjon vilju korraga.
- Liiga täis topitud toru ei tähenda, et saaksite mahla kiiremini valmis ja lisaks võib mahl trumlist üle voolata.

## Sorbeti valmistamine

### → Pilt E

- 1 Valmistage seade ette sorbeti vahetükiga kasutamiseks, nagu on eespool kirjeldatud.  
→ *"Ettevalmistused sorbeti valmistamiseks"*  
Pange mahla ava alla anum. Avage mahla sulgemiskork.
- 2 Sisestage pistik seinapistikupessa. Lükake lüliti asendisse ON. Seade käivitub. LED-rõngas hakkab põlema (sõltuvalt mudelist).
- 3 Pange sügavkülmutatud viljad täitetorusse.
- 4 Kasutage nende torusse lükkamiseks ainult vajutajat. Valmis sorbett koguneb anumasse.

## Tagurpidifunktsioon

Tagurpidifunktsioon on mõeldud kinnijäänud toidu eemaldamiseks. Selle käigus pöörleb spiraaliga võll korraks tagurpidi.

- Lükake lüliti asendisse O ja oodake, kuni seade on seisma jäänud.
- Lükake lüliti asendisse ☐ ja hoidke seda allavajutatuna.
- Umbes 3-5 sekundi pärast laske lüliti ja oodake, kuni seade on seisma jäänud.
- Lükake lüliti asendisse ON ja jätkake mahla valmistamist.

**Märkus:** kui lühiajalise tagurpidifunktsiooni kasutamisel kinnijäänud toit ei vabane, lülitage seade välja, tõmmake selle pistik seinapistikupesast välja ja puhastage seade. → "Puhastamine"

## Pärast seadme kasutamist

- Tühjendage mõlemad anumad ja pange need uuesti mahla- ja viljalihaanumate alla.
- Sulgege kork ja lükake viljaliha reguleerhoob täielikult paremale.
- Valage täitetorusse veidi vett (100 ml) ja lükake lüliti asendisse **ON**.
- Mõne aja pärast avage kork ja lükake viljaliha reguleerhoob täielikult vasakule.
- Enne seadme väljalülitamist oodake, kuni see on aeglustunud ja täielikult seisma jäänud.
- Lükake lüliti asendisse **O** ja oodake, kuni seade on seisma jäänud.
- Tõmmake pistik seinapistikupesast välja.
- Puhastage kõik osad kohe pärast kasutamist.

---

## Puhastamine

Seadet ja tarvikuid tuleb pärast igat kasutuskorda hoolikalt puhastada.

### Elektrilöögi oht!

- Enne puhastamist tõmmake seadme pistik seinapistikupesast välja.
- Ärge asetage põhiseadet vette ega muusse vedelikku ega peske seda nõudepesumasinas!
- Ärge puhastage seadet auruga.

### Ettevaatust!

- Ärge kasutage alkoholi ega piiritust sisaldavaid puhastusvahendeid.
- Ärge kasutage teravaid ega metallist esemeid.
- Ärge kasutage abrasiivseid lappe ega puhastusvahendeid.
- Ärge peske seadme osi nõudepesumasinas.

### Märkused:

- Porgandid jms viljad võivad töötlemisel plastosadele värvi anda. Selle saab eemaldada mõne tilga toiduõliga.
- Avage viljalihatihend täielikult.  
→ "Viljaliha reguleerhoob / tihend"

**Jooniselt**  leiate kokkuvõtte üksikute osade puhastamiseks.

### Seadme koost lahti võtmine

- Keerake kaas määrgistusele () ja eemaldage.
- Eemaldage kokkupandud mahlatrummel.
- Võtke mahlapressi kruvi, sõel või sorbeti vahetükk ja pöörlev hari ükshaaval osadeks lahti.

**Märkus:** kui mahlatrumli osad on kinni kiilunud (näiteks viljajääkide tõttu), toimige alljärgnevalt.

### → Pilt

- 1 Keerake trummel tagurpidi, pannes selle alla riidelapi.
- 2 Vajutage mahlapressi kruvi veovõlli ettevaatlikult altpoolt, kuni see lahti tuleb.
- 3 Eemaldage kõik osad.

### Põhiseadme puhastamine

- Pühkige põhiseadet väljastpoolt pehme niiske lapiga. Kuivatage hoolikalt.

### Lisatarvikute puhastamine

- Puhastage mahlatrummel, pöörlev hari, sõela vahetükid, sorbeti vahetükk, mahlapressi kruvi ja vajutaja pesuaine lahuse, pehme lapi / nuustiku ja kaasosleva harjaga või peske neid nõudepesumasinas.
- Kaasasolev pintsel sobib eriti mahla ja viljaliha avade põhjalikuks puhastamiseks.
- Puhastage kaant pesuvahendi lahusega ja pehme lapi / nuustikuga või pehme harjaga ja loputage voolava vee all.
- Laske kõikidel osadel kuivada või kuivatage need riidelapiga.

## Kasutusest kõrvaldamine



See seade vastab EÜ Elektri- ja elektroonikaseadmete jäätmekäitluse (WEEE) direktiivi EC/ 2012/19 nõuetele.



Direktiivis on kirjeldatud EÜ liikmesriikides kehtestatud nõuded töökõlbmatute seadmete tagastamiseks ja taaskasutuseks.

Palun küsige müügiesindajalt või kohalikust omavalitsusest lisateavet kasutusest kõrvaldamise kohta.

## Garantiitingimused

Tootele kehtivad garantiitingimused, mille on määranud vastavas riigis tegutsev edasimüüja. Nende tingimuste üksikasjad saate teada edasimüüjalt, kellelt toote ostsite. Mis tahes nõude esitamisel garantiiaja kehtivusperioodil tuleb esitada ostu tõendav dokument.

Jätame endale õiguse teha muudatusi.

## Veaotsing

Probleem	Põhjus	Lahendus
Seade ei hakka sisselülitamisel tööle.	Seadmes ei ole voolu.	Sisestage pistik pistikupessa.
	Mahlatrumlil ei ole korralikult kaas peal.	Pange mahlatrumlile korralikult kaas peale. Jälgige märgistusi. Kui kaant ei saa kinni panna, võtke see osadeks lahti ja pange uuesti kokku. Kontrollige, et kõik osad oleksid õigesti oma kohal.
Seade jääb kasutamise ajal seisma.	Seadmesse on pandud liiga palju vilju või kõvad seemned / varred.	Lülitage mõneks sekundiks sisse tagurpidifunktsioon. → <i>“Tagurpidifunktsioon”</i>
	Mahlatrumlil ei ole korralikult kaas peal.	Pange mahlatrumlile korralikult kaas peale.
Mahlatrumlit ei saa korralikult põhiseadme peale panna.	Viljaliha reguleerhoob on valesti reguleeritud või tihend ei ole õiges asendis.	Kontrollige seadistust / tihendit. → <i>“Viljaliha reguleerhoob / tihend”</i>
Mahl on liiga vedel või liiga viskoosne.	Viljaliha reguleerhoob on valesti reguleeritud või tihend ei ole õiges asendis.	Kontrollige seadistust / tihendit. → <i>“Viljaliha reguleerhoob / tihend”</i>
	Seadmesse on pandud liiga palju vilju.	Ärge töödelge korruga väga suurt kogust vilju.
Seadme mootor teeb valju müra.	Seade ei ole õigesti kokku pandud.	Võtke seade osadeks lahti ja pange uuesti kokku, nagu eespool kirjeldatud. → <i>“Ettevalmistamine”</i>

Probleemi püsimisel helistage meie abitelefoni. Telefoninumbri leiate selle kasutusjuhendi tagaküljelt.

**A**

6



4

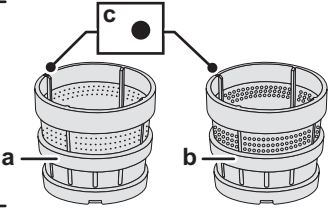

5\*

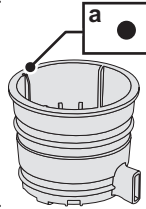

7

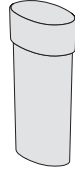

8

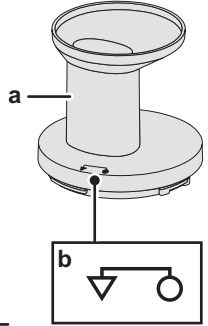

3

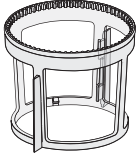

2

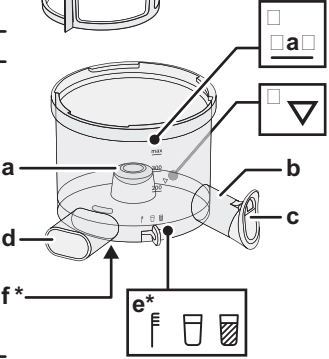

9

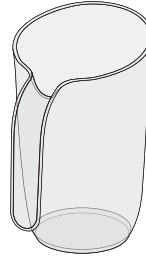

10

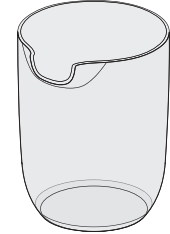

1

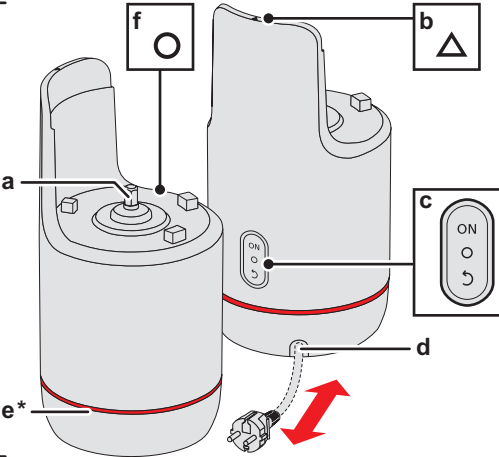

11

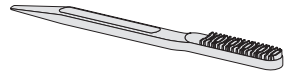

12

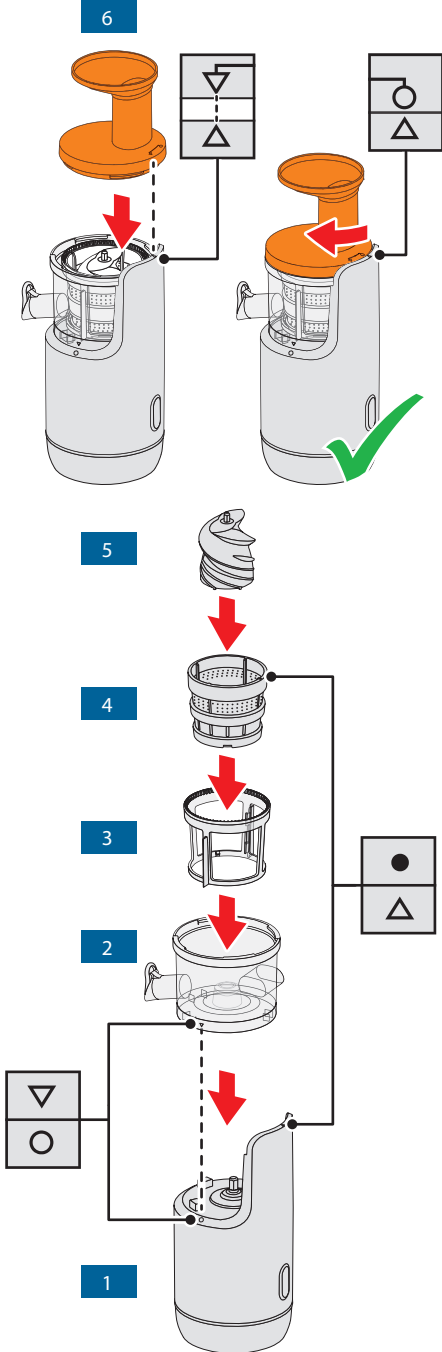
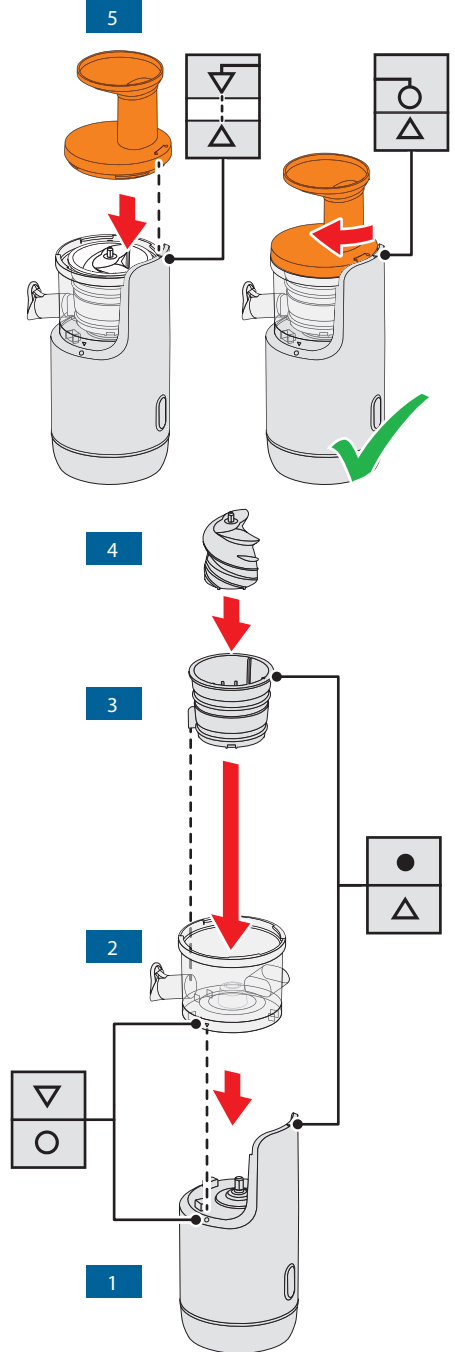

**B****C**

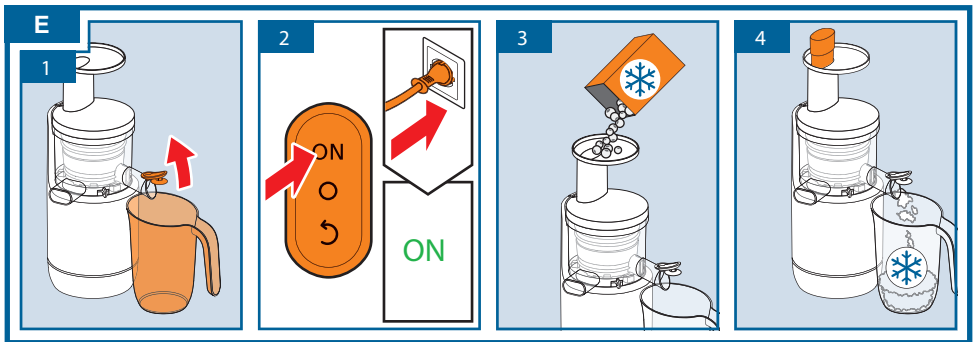
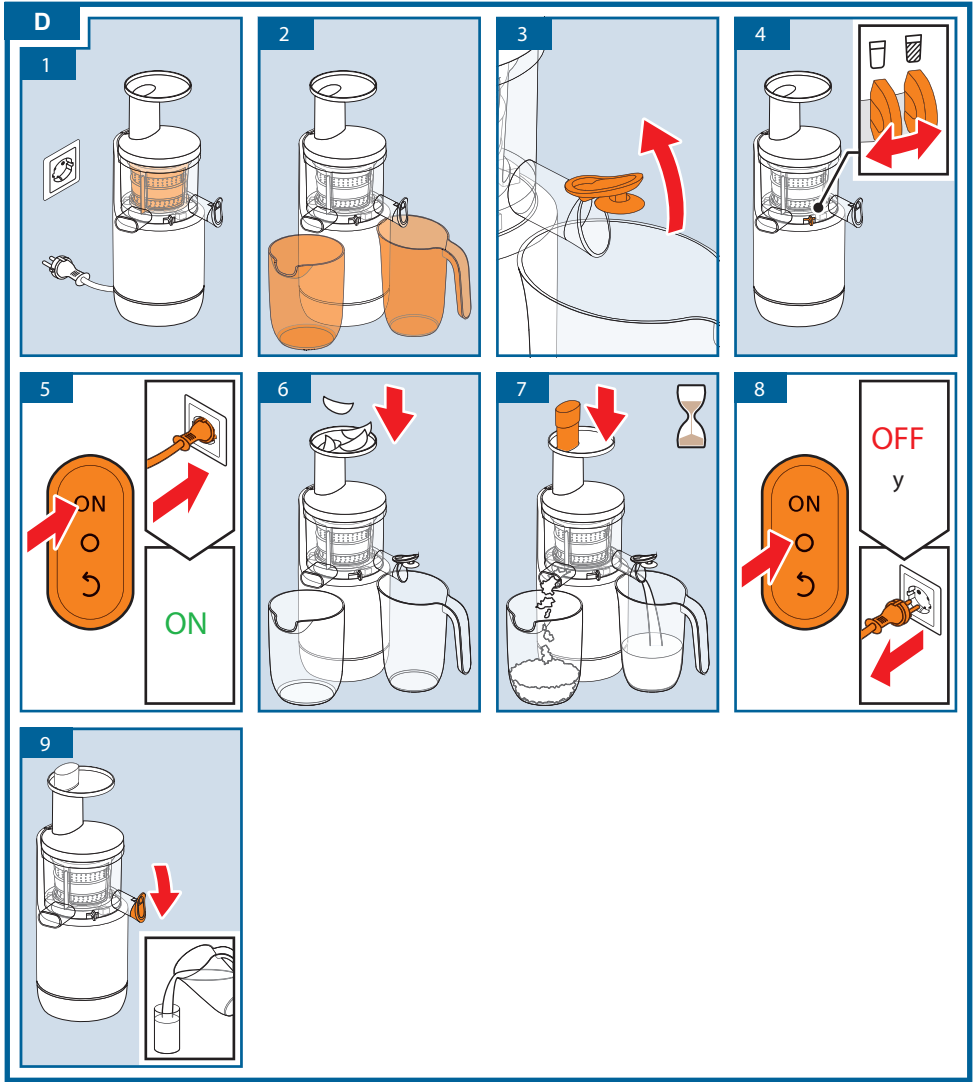



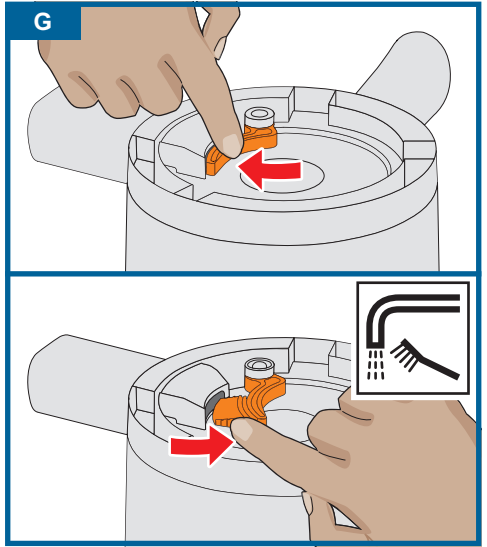
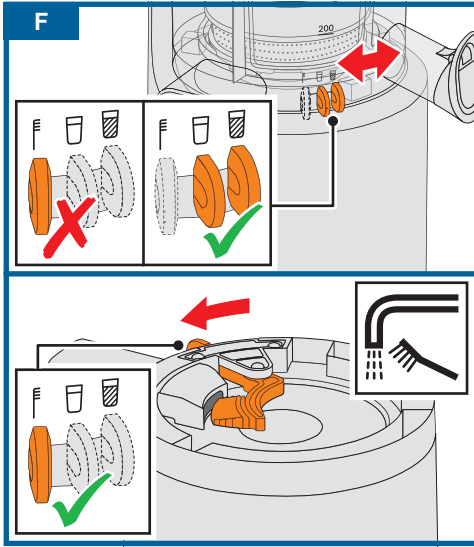

**H**

	✓	✓	✓	✓	✓	✓
	⚠ X	✓	✓	✓	✓	✓
	⚠ X	X	✓	✓	✓	✓

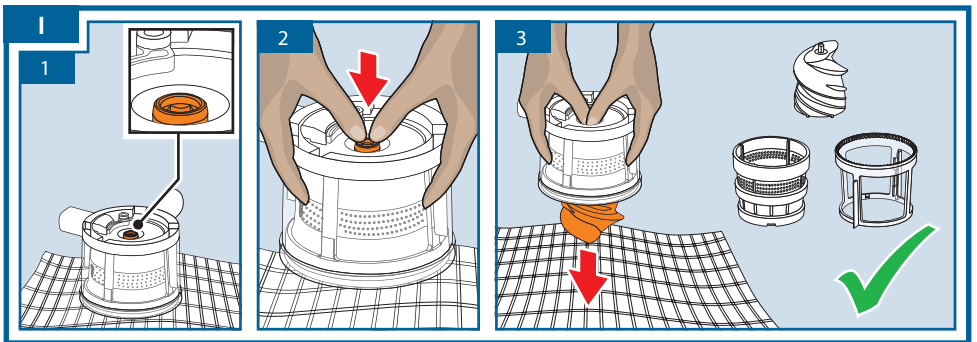



Kallis klient,

Sõltumata teie elukohast on meie klienditeenindus alati teie käeulatuses ja üks meie hooldustehnikutest vastutab just teie piirkonna eest.

**Meie soovitus teile:**

Palun kontrollige enne klienditeenindusse helistamist, kas saate oma seadme töös tekkinud häire kõrvaldamisega iseseisvalt hakkama. Nii hoidute kohustusest maksta hooldustehniku visiidist tulenevat väljakutsetasu. Vastavad nõuanded leiате oma seadme kasutusjuhendist.

**Meil on hea meel teid aidata – kiiresti, asjatundlikult ja mõistliku hinnaga!**

Meie kvalifitseeritud hooldustehnikud on teie käsutuses igas riigis. Neil on olemas vajalikud originaalvaruosad kõikide seadmete remontimiseks. See säästab aega ja kulutusi.

---

**Rike? See saab kõrvaldatud!**

Käesolevas voldikus on toodud klienditeeninduste aadressid ja **telefoninumbrid** riikide kaupa.

**Järgnevate andmete edastamisega saate oma probleemi lahendamist veelgi kiirendada.**

Palun edastage meile järgnev info:

1. Oma täpne **aadress ja telefoninumber**
2. Täpne **probleemi kirjeldus**
3. **Ostukuupäev**
4. Tootenumber (**E-number**) tüübisildilt
5. Tootmiskuupäev (**FD-number**) tüübisildilt

**Seadme tüübisildi näide**

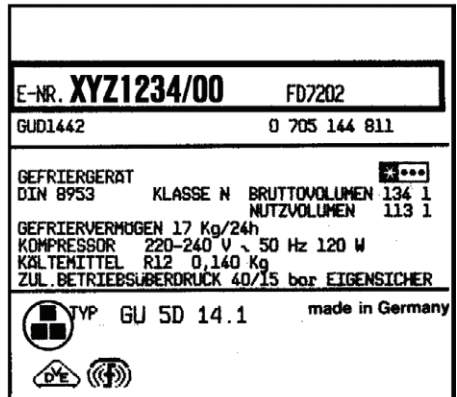

Vaadake oma seadme kasutusjuhendist, kus asub teie seadme tüübisilt.

Käesolevas voldikus loetletud teeninduskeskused on ette nähtud ainult meie ametlike kohalike edasimüüjate kaudu müüdüd seadmete hooldamiseks ja remontimiseks.

Sellel põhjal püüame me vajadusel hankida varuosi ja sooritada vajalikke remonttöid ka teistes riikides ostetud ning kaudsel teel imporditud seadmetele.

**Garantii tingimused**

Sellele seadmele antava garantii tingimused määrab kindlaks meie edasimüüja selles riigis, kus seadet müüakse. Täpsemat infot garantii tingimuste kohta saate igal hetkel seadme edasimüüjalt/ kauplusest, kellelt te oma seadme ostsite, või meie ametlikust müügiesindusest teie riigis. Garantiiõuete korral peab esitama ostukviitungi.

**EST Eesti / Estonia**

**TEENINDUSKESKUSED**

**Tallinn**

Türi 5

Tel 627 8730

GSM 512 6655

[teenindus@simson.ee](mailto:teenindus@simson.ee)

**Tartu**

Aleksandri 6

Tel 734 4299

Tel 734 4337

GSM 5669 7843

**Pärnu**

Laine 4

Tel 442 7231

GSM 5661 2104

**Võru**

Oja 1

Tel 782 1461

**Viljandi**

Männimäe tee 4

Tel 433 6644

**Kuressaare**

Tallinna mnt 80A

Tel 453 1627

**Narva**

Tallinna mnt 6A

Tel 356 0708

GSM 5625 3020