



Pliit
Kasutusjuhend



FSG52020F...

485302578_2/ UK/ ET/ R.AB/ 04.11.24 17:30
7787186702



Tere tulemast!

Hea klient,

Aitäh, et valisite Beko toote. Tahame, et teie toode, mis on valmistatud kõrge kvaliteedi ja tehnoloogiaga, pakuks teile parimat efektiivsust. Seetõttu lugege see juhend ja kõik teised kaasasolevad dokumendid enne toote kasutamist hoolikalt läbi.

Järgige kogu kasutusjuhendis välja toodud teavet ja hoiatusi. Nii kaitsete ennast ja oma toodet võimalike ohtude eest.

Hoidke kasutajajuhend alles. Kui te annate selle toote kellelegi teisele, siis andke sellega ka juhend kaasa. Teie toote garantiitingimused ning kasutus-ja tõrkeotsingu meetodid on selles juhendis välja toodud.

Kasutusjuhendis olevad sümbolid ja nende kirjeldused:



Oht, mis võib lõppeda surma või vigastusega.



Oluline teave või kasulikud näpunäited toote kasutamiseks:



Lugege kasutajajuhendit.



Kuumat pinda hoiatus.

MÄRKUS Oht, mis võib põhjustada tootele või selle keskkonnale materiaalselt kahju.

Arçelik A.Ş.

Karaağaç caddesi No:2-6
34445 Sütlüce/Istanbul/TURKEY

Made in TURKEY

Sisukord

| | |
|---|-----------|
| 1 EE- Ohutusjuhised..... | 54 |
| 1.1 Mõeldud kasutamiseks..... | 54 |
| 1.2 Lapse, haavatava isiku ja lemmiklooma ohutus | 54 |
| 1.3 Elektriõhutus..... | 55 |
| 1.4 Ohutus gaasiga töötamisel..... | 57 |
| 1.5 Transpordiohutus..... | 59 |
| 1.6 Paigaldamise ohutus | 59 |
| 1.7 Kasutusohutus | 61 |
| 1.8 Hoiatused temperatuuri kohta..... | 61 |
| 1.9 Tarvikute kasutus..... | 62 |
| 1.10 Toiduvalmistamise ohutus | 62 |
| 1.11 Hooldus- ja puhastusohutus..... | 64 |
| 2 Keskkonnajuhised..... | 64 |
| 2.1 Jäätmedirektiiv | 64 |
| 2.1.1 Elektri- ja elektroonikaseadmete jäätmeid käsitlevate määruste (WEEE) järgimine ja jäätmete kõrvaldamine..... | 64 |
| 2.2 Pakendi teave | 64 |
| 2.3 Soovitused energiasäästuks | 64 |
| 3 Teie toode..... | 65 |
| 3.1 Toote tutvustus | 65 |
| 3.1.1 Toiduvalmistamise seade..... | 65 |
| 3.1.2 Hobuse osa | 65 |
| 3.2 Ahju juhtpaneeli tutvustamine..... | 66 |
| 3.3 Toote tarvikud..... | 66 |
| 3.4 Toote lisaseadmete kasutamine.. | 67 |
| 3.5 Tehniline kirjeldus | 69 |
| 4 Paigaldamine | 72 |
| 4.1 Õige paigalduskoht | 72 |
| 4.2 Elektriline ühendus | 74 |
| 4.3 Gaasiühendus..... | 75 |
| 4.4 Toote paigutamine | 78 |
| 4.5 Gaasi muundamine | 79 |
| 5 Esmakasutus | 83 |
| 5.1 Seadme esmane puhastamine..... | 83 |
| 6 Pliidiplaadi kasutamine | 83 |
| 6.1 Üldteave pliidiplaadi kasutamise kohta | 83 |
| 6.2 Pliidiplaatide töö..... | 84 |
| 7 Ahju kasutamine | 85 |

| | |
|---|-----------|
| 7.1 Üldteave ahju kasutamise kohta... | 85 |
| 7.2 Gaasiahju kasutamine | 86 |
| 8 Üldteave küpsetamise kohta | 86 |
| 8.1 Üldhoiatused mikrolaineahjus küpsetamise kohta | 86 |
| 8.1.1 Pagaritooted ja ahjutoidud | 87 |
| 8.1.2 Liha, kala ja linnuliha | 88 |
| 9 Hooldus ja puhastus | 89 |
| 9.1 Üldteave puhastamise kohta | 89 |
| 9.2 Tarvikute puhastamine..... | 90 |
| 9.3 Pliidiplaadi puhastamine..... | 90 |
| 9.4 Juhtpaneeli puhastamine..... | 92 |
| 9.5 Ahi sisemuse (toiduvalmistamise ala) puhastamine..... | 92 |
| 9.6 Ahjuukse puhastamine..... | 92 |
| 9.7 Ahjuukse siseklaasi eemaldamine | 93 |
| 9.8 Ahjuvalgusti puhastamine..... | 94 |
| 10 Veatsing | 95 |

ET

1 EE- Ohutusjuhised

- See osa sisaldab ohutusjuhiseid, mis on vajalikud kehavigastuste või materiaalsete kahjude ohu vältimiseks.
- Kui toode antakse üle kellelegi teisele isiklikuks- või taaskasutamiseks, tuleb kaasa anda ka kasutusjuhend, tootesildid ja muud asjakohased dokumendid ja osad.
- Meie ettevõtte ei vastuta kahjude eest, mis võivad tekkida nende juhiste eiramisel.
- Nende juhiste eiramise korral ei kehti garantii.
- Paigaldus- ja remonditööd laske alati teha tootjal, volitatud teenindusel või isikul, kelle määrab maaletooja ettevõtte.
- Kasutage ainult originaalvaruosi ja -tarvikuid.
- Ärge parandage ega asendage ühtegi toote komponenti, välja arvatud juhul, kui see on kasutusjuhendis selgelt välja toodud.
- Ärge tehke tootele tehnilisi muudatusi.



1.1 Mõeldud kasutamiseks

- Käesolev seade on mõeldud koduseks kasutamiseks. See ei ole mõeldud kasutamiseks ärilistel eesmärkidel.
- Ärge kasutage seadet aedades, rõdul ega muus väliskeskkonnas. Käesolev seade on mõeldud kasutamiseks kodumajapidamistes ning kaupluste, kontorite ja muude töökeskkondade personaliköökides.
- **HOIATUS:** Käesolevat seadet tuleks kasutada ainult toidu valmistamiseks. Seda ei tohi kasutada muudel eesmärkidel, nagu näiteks ruumi kütmine.
- Ahju saab kasutada toidu sulatamiseks, küpsetamiseks, praadimiseks ja grillimiseks.
- Seda toodet ei tohi kasutada taldrikute soojendamiseks, rätikute või riiete kuivatamiseks käepidemele riputades.



1.2 Lapse, haavatava isiku ja lemmiklooma ohutus

- Seda toodet võivad kasutada 8-aastased ja vanemad lapsed ning inimesed, kellel on vähe

- füüsilisi, sensoorseid või vaimseid oskusi või kellel puuduvad kogemused ja teadmised, kui neid jälgitakse või koolitatakse toote ohutu kasutamise ja ohtude osas.
- Lapsed ei tohi tootega mängida. Lapsi ei tohi puhastada ega hooldada, välja arvatud juhul, kui keegi neid kontrollib.
 - Seda toodet ei tohi kasutada piiratud füüsilise, sensoorse või vaimse võimekusega inimesed (sealhulgas lapsed), välja arvatud juhul, kui neid hoitakse järelevalve all või nad saavad vajalikud juhised.
 - Lapsi tuleb jälgida, et nad ei mängiks tootega.
 - Elektritooted ja/või gaasiga tooted on lastele ja lemmikloomadele ohtlikud. Lapsed ja lemmikloomad ei tohi tootega mängida, selle otsa ronida ega sellesse siseneda.
 - Ärge asetage seadmele esemeid, milleni lapsed võivad ulatuda.
 - Pöörake pottide ja pannide käepidet leti küljele, et lapsed ei saaks seda haarata ega põletada.
- **HOIATUS:** Kasutamise ajal on toote ligipääsetavad pinnad kuumad. Hoidke lapsed tootest eemal.
 - Hoidke pakkematerjale lastele kättesaamatus kohas. Esineb vigastuste ja lämbumise oht.
 - Kui keskkonnas on ahju kasutamise ajal lapsi, peaksite kasutama lisatarvikuid, mis takistavad otsest kokkupuudet ahjuuksega.
 - Kui uks on avatud, ärge pange sellele raskeid esemeid ega laske lastel sellel istuda. Ahi võib ümber kukkuda või kahjustada uksehingi.
 - Enne kulunud ja kasutute toodete kõrvaldamist:
 1. Eemaldage toitepistik pistikupesast.
 2. Katkestage toitekaabel ja ühendage see pistikuga toote küljest lahti.
 3. Võtke tarvitusele ettevaatusabinõud, et vältida laste sattumist tootesse.
 4. Ärge lubage lastel tootega mängida, kui see on jõudeolekus.



1.3 Elektriohutus

- Ühendage toode maandatud pistikupesasse, mis on kaitstud elektrikorgiga, mille väärtus on toodud tüübi etiketil. Maanduspaigaldus peab

- olema teostatud kvalifitseeritud elektrik poolt. Ärge kasutage toodet ilma maanduseta vastavalt kohalikele / riiklikele eeskirjadele.
- Pistik või seadme elektriühendus peab olema kergesti juurdepääsetavas kohas. Kui see pole võimalik, peaks elektripaigaldisel, millega toode on ühendatud, olema mehhanism (kaitse, lüliti, pealüliti jne), mis on vastavuses elektrieeskirjadega ja ühendab kõik poolused võrgust lahti.
 - Enne remonti, hooldust ja puhastamist tõmmake toode vooluvõrgust välja või lülitage kaitseüliti välja.
 - Ühendage toode maandatud pistikupessa, mis vastab pingele ja sageduse väärtustele, mis on välja toodud tüübisildil.
 - Kui teie tootel pole kaablit, kasutage ainult peatükis "Tehnilised andmed" kirjeldatud ühenduskaablit.
 - Ärge laske toitejuhtmel seadme alla ja taha kinni jääda. Ärge asetage voolujuhtmele raskeid esemeid. Toitejuhet ei tohiks painutada, purustada ja see ei tohi puutuda kokku ühegi soojusallikaga.
 - Toote paika panemisel pärast monteerimist või puhastamist veenduge, et toitekaabel ei jääks kinni.
 - Ahju tagumine külg muutub kasutamisel kuumaks. Gaasiühendused ja/või elektrikaablid ei tohi puudutada toote tagumist pinda. Vastasel juhul võib see kahjustada.
 - Ärge laske toitejuhtmel ukse ja ahju vahele kinni jääda ega jääda kuumadele pindadele. Vastasel juhul võib toitejuhtme isolatsioon sulada ja põhjustada lühise tagajärjel tulekahju.
 - Kasutage ainult originaaljuhet. Ärge kasutage lõigatud või kahjustatud kaableid.
 - Ärge kasutage toote kasutamiseks pikendusjuhet või mitmepistikut.
 - Võtke ühendust volitatud teeninduskeskusega või importijaga, et kasutada heakskiidetud adapterit juhtudel, kui on vaja kasutada konverteri adapterit (pistikutüübi jaoks).
 - Võtke ühendust importija või volitatud teeninduskeskusega, kui toiteliini pikkus on ebapiisav.

- Kaasaskantavad toiteallikad või mitu pistikut võivad üle kuumeneda ja süttida. Hoidke mitu pistikut ja kaasaskantavat vooluallikat tootest eemal.
- Toitejuhtme kahjustamisel tuleb selle võimalike ohtude vältimiseks asendada tootja, volitatud teeninduse või importija ettevõtte määratud isiku poolt.
- **HOIATUS:** Enne ahju lambi vahetamist ühendage seade elektrilöögi ohu vältimiseks kindlasti vooluvõrgust lahti. Ühendage toode vooluvõrgust lahti või lülitage kaitse kaitsmekilbis välja.

Kui Teie seadmel on toitejuhe ja pistik:

- Ärge kunagi pange toote pistikut katkisele, lahtisele või pistikupesast väljunud pistikule. Veenduge, et pistik on täielikult pistikupesast sisestatud. Vastasel juhul võivad ühendused üle kuumeneda ja põhjustada tulekahju.
- Vältige seadme sisestamist pistikupesadesse, mis on rasvased, määrdunud või potentsiaalselt veega kokkupuutuvad (näiteks tööpinna lähedusse, kust võib

vett välja voolata). Vastasel juhul on oht, et tekib lühis ja elektrilöögi oht.

- Ärge kunagi puudutage pistikut märgade kätega!
- Tõmmake pistik pistikupesast välja, kasutades pigem pistiku korpust kui juhtmest.



1.4 Ohutus gaasiga töötamisel

- **HOIATUS:** Gaasipliitoodete kasutamine põhjustab ruumis kuumust, niiskust ja põlemisel eralduvate ainete moodustumist. Veenduge, et köök oleks hästi ventileeritud, eriti toote kasutamisel: Hoidke looduslikud ventilatsioonivahendid lahti või paigaldage mehaaniline ventilatsiooniseade (mehaaniline väljatõmme/õhupuhasti). Toote pikaajaline intensiivne kasutamine võib vajada täiendavat ventilatsiooni: Näiteks akna avamine või tõhusam ventilatsioon, mehaanilise ventilatsiooniseadme taseme tõstmine, kui see on olemas jne.
- Seda toodet tuleks kasutada ruumis, kus on korralikult reguleeritud ja töötav vingugaasi andur. Veenduge, et vingugaasi andur töötab

korralikult, ja hooldage seda sageli. Vingugaasi andur ei tohiks asetada tootest kaugemal kui 2 meetrit.

- Selle seadme seadistustingimused on märgitud sildil (või andmesildil)
- Gaasiga toiduvalmistamise toodete korralik põlemine on vajalik. Ebatäieliku põlemise korral võib tekkida süsinikmonoksiid (CO). Süsinikmonoksiid on värvitu, lõhnatu ja väga mürgine gaas, millel on surmav toime isegi väga väikestes annustes. Võite aru saada, et gaas põleb hästi, kui leegid on pidevad ja sinised. Kui leegid on lainelised, lõigatud ja intensiivselt kollased, ei põle gaas hästi.
- Gaasiga toiduvalmistamise tooteid ja süsteeme tuleb korrapäraselt kontrollida, et tagada nende nõuetekohane toimimine. Regulaatorit, voolikut ja selle klambrit tuleb korrapäraselt kontrollida ja tootja soovitatud ajavahemike järel või vajaduse korral välja vahetada.
- Puhastage regulaarselt gaasipliidi alasid. Pärast puhastamist veenduge, et gaas põleb korralikult.

- Ärge kasutage potte/panne, mis ületavad kasutusjuhendis toodud mõõtmeid. Määratust suuremate pannide/keedupottide kasutamine võib põhjustada vingugaasimürgituse ning läheduses asuvate pindade ja juhtnuppude ülekuumenemise. Väiksemate pannide/keedupottide kasutamine võib leegi tõttu tekitada põletusi.
- Küsige kohalikult gaasiteenuse osutajalt teavet gaasi hädaabinumbrite ja ohutusmeetmete kohta gaasilõhna korral.

⚠ Mida teha, kui tunnete gaasilõhna!

- Ärge kasutage avatud leeki ega suitsetage. Ärge kasutage ühtegi elektrilülitit (nt lambi nuppu ega uksekella). Ärge kasutage laua- ega mobiiltelefoni.
- Avage ukсед ja aknad.
- Keerake kõik gaasiseadmete ja gaasimõõtja ventiilid kinni peaventiili tasemel, välja arvatud juhul, kui see asub piiratud ruumis või keldris.
- Kontrollige kõigi torude ja ühenduste tihedust. Kui te tunnete endiselt gaasi lõhna, lahkuge majast.
- Hoiatage naabreid.

- Helistage tuletõrjesse. Kasutage telefoni väljaspool maja.
- Helistage volitatud teenindusele ja oma gaasijaotusettevõttele.

1.5 Transpordiohutus

- Enne toote transportimist ühendage seade vooluvõrgust lahti ja ühendage lahti gaasiühendused.
- Toode on raske, selle kandmiseks on vaja vähemalt kahte inimest.
- Ärge kasutage toote transportimiseks või teisaldamiseks ust ja/või selle käepidet.
- Ärge asetage seadmele esemeid. Kandke seadet vertikaalselt.
- Kui teil on vaja toodet transportida, mähkige see mullikilega või paksu papiga ning teipige see tugevalt kinni. Kinnitage toote liikuvad osad kindlalt, et vältida kahjustusi.
- Enne toote paigaldamist kontrollige toodet pärast transportimist võimalike kahjustuste suhtes. Vigastuse korral võtke ühendust importija või volitatud teeninduskeskusega.

1.6 Paigaldamise ohutus

- Enne paigaldamise alustamist lülitage vooluvõrk, millega toode ühendatakse, vooluvõrgust välja, lülitades kaitsme välja.
- Transportimisel ja paigaldamisel kandke alati kaitsekindaid. Vastasel juhul on teravate servade tõttu vigastuste oht!
- Enne toote paigaldamist kontrollige, kas sel on kahjustusi. Ärge paigaldage seadet, kui see on kahjustada saanud.
- Ärge paigaldage seadet vaibaga kaetud põrandale. Kui õhk ei saa seadme all ringelda, võivad elektridetailid üle kuumeneda. See võib põhjustada probleeme seadme töös.
- Toode peab paigutama otse puhtale, tasasele ja kõvale pinnale. Seda ei tohiks asetada sokliile või alusplaadile. Tooteid ei tohi paigutada papp- või plastplaatidele.
- Toote paigalduspiirkonnas ei tohi olla otsest päikesevalgust ja soojusallikaid, näiteks elektri- või gaasikütte, mis on paigaldatud.

- Seadme kõigi ventilatsioonikanalite ümbruses peab olema piisavalt vaba ruumi.
- Ärge paigaldage toodet akna lähedusse. On oht, et pliidi leek süütab kardinad ja tuleohtlikud materjalid pliidi ümbruses. Akna avamisel võivad kuumad kööginõud ümber kukkuda.
- Ülekuumenemise vältimiseks ei tohiks toodet paigaldada dekoratiivsete katete taha.
- Juhul, kui gaasivoolik/toru või plastist veetoru asub toote jaoks ettenähtud paigalduskoha taga, tuleb kindlasti tagada, et toode ei puutuks kokku nende kommunaaljuhtmetega. Vastasel juhul võib voolik/toru puruneda.
- Kui toote paigalduskoha taga on pistikupesaga, tuleb tagada, et toode ei puutuks kokku pistikupesaga ega pistikupesaga ühendatud pistikuga.
- Toote paigalduskoha taga- või külgsainale ei tohi jääda gaasivoolikut, plastist veetoru ega pistikupesaga. Vastasel juhul võivad need pliidi töötamisel kuumuse mõjul deformeeruda ja tekitada ohutusrisiki.
- Enne gaasi paigaldamisega alustamist katkestage gaasivarustus. Võib tekkida plahvatusoht.
- Toote võib ühendada gaasijaotussüsteemiga ainult volitatud ja kvalifitseeritud isik. Mitteprofessionaalide tehtud remonditööde tagajärjel võib tekkida plahvatus- või mürgistusohu.
- Painduv gaasivoolik tuleb ühendada nii, et see ei puudutaks selle asetamise ala liikuvaid osi ega jääks liikuvate osade (nt sahtli) liikudes kinni. Lisaks ei tohi gaasivoolikut paigutada kohtadesse, kus see võib kinni kiiluda.
- Gaasivoolikut ei tohi purustada, kokku voltida, kinni kiiluda ega puutuda kokku toote kuumade osade ja kööginõudega tootel. Gaasivooliku kahjustamise tõttu võib tekkida plahvatusoht.
- Pärast toote gaasiühenduse loomist kontrollige kindlasti, kas on gaasi lekkeid. Veenduge, et gaasi lekkeid pole. Gaasilekke korral ärge toodet kasutage.

1.7 Kasutusohutus

- Veenduge pärast iga kasutuskorda, et olete seadme välja lülitanud.
- Kui te ei kasuta toodet pikemat aega, ühendage see lahti või lülitage vool kaitsmekarbist välja. Sulgege peamine gaasikraan.
- Ärge kasutage toodet, kui see puruneb või saab kasutamise ajal kahjustada. ühendage toode vooluvõrgust lahti. Võtke ühendust importija või volitatud teeninduskeskusega.
- Ärge kasutage seadet, kui esiukse klaas on eemaldatud või pragunenud. Vastasel juhul on vigastuste ja keskkonnakahjustuste oht.
- **HOIATUS:** Kui plaadipliit on pragunenud, ühendage toode elektrilöögi ohu vältimiseks kindlasti vooluvõrgust lahti.
- **HOIATUS:** Kui pliidi klaaspind on katki:
Lülitage välja kõik gaasi- ja (vajaduse korral) elektripliidid. ühendage toode vooluvõrgust lahti.
- Ärge puudutage seadme pinda.
- Ärge kasutage seadet.
- Ärge astuge mingil põhjusel seadme peale.

- Ärge kunagi kasutage toodet, kui Teie otsustusvõime või koordinatsioon on häiritud alkoholi ja/või narkootikumide tarvitamise tõttu.
- Süttivaid esemeid ei tohi hoida toiduvalmistamiskohas ega selle ümbruses. Vastasel juhul võivad need põhjustada tulekahju.
- Ahjukäepide pole käterätikuivati. Seadme kasutamisel ärge riputage käepidemele rätikuid, kindaid ega muud sarnast tekstiili.
- Seadme ukse hinged liiguvad ukse avamisel ja sulgemisel ning võivad kinni kiiluda. Ukse avamisel/sulgemisel ärge haarake hingedega osast.
- Ärge sulgege ülemist kaant enne, kui pliidiplaat on jahtunud. Vastasel juhul võib kate praguneda ja põhjustada vigastusi.
- See toode ei sobi kasutamiseks kaugjuhtimispuldi ega välise kellaga.

1.8 Hoiatused temperatuuri kohta

- **HOIATUS:** Kui toode on kasutusel, on toode ja selle juurdepääsetavad osad kuumad. Tuleb vältida seadme ja kuumutuselementide

puudutamist. Alla 8-aastaseid lapsi tuleb hoida tootest eemal, kui nad ei ole pidevalt järelevalve all.

- Ärge asetage toote lähedusse tuleohtlikke/plahvatusohtlikke materjale, sest töö ajal on pinnad kuumad.
- Hoidke ahju ukse avamisel küpsetamise ajal või selle lõpus distantsi. Aur võib põletada käsi, nägu ja/või silmi.
- Töö ajal on toode kuum. Tuleb vältida kuumenenud osade, seadme sisepindade ja kuumutuselementide puudutamist.
- Toote käsitlemisel kandke alati kuumakindlaid ahjukindaid.
- **HOIATUS:** Tuleoht: Ärge hoidke esemeid toiduvalmistamispiinadel.

1.9 Tarvikute kasutus

- On oluline, et traatrest ja ahjuplaat asetseksid traatriiulitele õigesti paigutatud. Üksikasjalikku teavet leiate jaotisest „**Tarvikute kasutus**“.
- Sulgege ahju uks pärast tarvikute täielikku toppimist küpsetusruumi, sest vastasel juhul võivad need tabada ukse klaasi ja seda kahjustada.

1.10 Toiduvalmistamise ohutus

- **HOIATUS:** Toiduvalmistamise protsessi tuleb jälgida. Lühiajalisi toiduvalmistamise protsesse tuleb jälgida pidevalt.
- **HOIATUS:** Tahke või vedela õliga toiduvalmistamisel on ohtlik pliidiplaadi juurest lahkuda, kuna see võib põhjustada tulekahju. Ärge kunagi proovige kustutada tulekahju veega. Ühendage toode vooluvõrgust lahti ja katke leegid tulekindla katte või riidega.
- Olge ettevaatlik oma roogades alkoholi kasutades. Alkohol aurustub kõrgel temperatuuril ja võib tekitada tulekahju, kuna see võib kuumenenud pindadega kokku puutudes süttida.
- Toidualal olevad toidujäägid, näiteks õli, võivad süttida. Puhastage need jäägid enne toiduvalmistamist.
- Toidumürgituse oht: Ärge hoidke toitu ahjus rohkem kui tund enne ja pärast toiduvalmistamist. Vastasel korral võib see põhjustada toidumürgitust või haigusi.

- Ärge soojendage ahjus suletud konserve ega klaaspurke. Konserv/purk võib tõusva rõhu tõttu lõhkeda.
 - Ärge asetage küpsetusplaate, taldrikuid ega alumiiniumfooliumi otse ahju põhjale. Akumuleeritud kuumus võib kahjustada ahju põhja.
- Arvestage rasvase pärgamendipaberi või sarnaste materjalide kasutamisel järgmisi ettevaatusabinõusid:
- Asetage rasvakindel paber kööginõusse või ahju tarvikule (ahjuplaadile, traatrestile jne) koos toiduga ja asetage see eelkuumutatud ahju.
 - Et vältida ohtu, et ahju kütteelemendid võivad puudutada ja takistada kuuma õhu liikumist, eemaldage kõik üleliigsed rasvapaberi osad, mis ripuvad tarvikute või mahutite küljes. Ärge kasutage rasvakindlat paberit ahju temperatuuril, mis on kõrgem kui tootja poolt määratud maksimaalne kasutustemperatuur. Ärge kunagi asetage rasvakindlat paberit ahju põhjale.
 - Ärge asetage seda eelsoojendamise ajal tarvikute peale.
 - Vajutage alati taldrikuga või sarnase esemega alla, et materjal ei lendaks ahjus oleva õhuringluse tõttu ringi.
 - Katke ainult vajalik pind salve sees.
 - Pärast igat kasutamist tuleb salve puhastada ja salves kasutatud rasvapaber või muud sarnased materjalid asendada. Vastasel juhul võivad kandikule tilkuvad vedelikud põhjustada suitsetamist või isegi leekide süttimist.
 - Toote kaane avamisel tekib õhuvool. Rasvakindel paber võib sattuda kokkupuutesse kütteelementidega ja süttida.
 - Kui kasutate praadimiseks grillirestikut, tuleks alumisele restile asetada salv. Vastasel juhul võivad ahjupõhjale tilkuvad toiduõli ja muud komponendid tekitada tugevat suitsu ja põhjustada tulekahju.
 - Asetage kööginõud pliidiplaadi ala keskele. Veenduge, et kööginõuga pliidiplaadi leek ei ulatu väljaspoole kööginõu põhja alt.

1.11 Hooldus- ja puhastusohutus

- Enne toote puhastamist oodake, kuni toode jahtub. Kuumad pinnad võivad põhjustada põletusi!
- Ärge peske toodet pihustades või valades sellele vett! Võite saada elektrilöögi!
- Ärge kasutage seadme puhastamiseks aurupuhastit, kuna see võib põhjustada elektrilöögi.

2 Keskkonnajuhised

2.1 Jäätmedirektiiv

2.1.1 Elektri- ja elektroonikaseadmete jäätmeid käsitlevate määruste (WEEE) järgimine ja jäätmete kõrvaldamine

See toode vastab Euroopa Liidu WEEE direktiivile (2012/19/EL) Sellel tootel on elektri- ja elektroonikaseadmete jäätmete (WEEE) klassifikatsioonisümbol.



See toode on valmistatud kvaliteetsetest osadest ja materjalidest, mida on võimalik taaskasutada ja mis sobivad taaskasutamiseks. Seetõttu ärge visake toodet selle

kasutusaja lõpus ära koos olme- ja muude jäätmetega. Viige see elektri- ja elektroonikaseadmete kogumispunkti. Nende kogumispunktide kohta võite küsida teavet kohalikult omavalitsuselt. Seadme õige utiliseerimine aitab vältida negatiivseid tagajärgi keskkonnale ja inimeste tervisele.

- Ärge kasutage ahju esiukse ja ahju ülemise ukse klaasi (kui see on varustatud) puhastamiseks karmi abrasiivseid puhastusvahendeid, metallkammi, küürimislappi, nõudepesudraati või pleegitusvahendit. Need materjalid võivad põhjustada klaaspindade kriimustamist ja purunemist.

Vastavus RoHS direktiivile:

See toode, mille te ostate, vastab Euroopa Liidu RoHS direktiivile (2011/65/EL). See ei sisalda direktiivis määratletud kahjulikke ja keelatud materjale.

2.2 Pakendi teave

Toote pakkematerjalid on valmistatud taaskasutatavatest materjalidest vastavalt meie riiklikele keskkonnanäeskirjadele. Ärge visake pakendijäätmeid samasse kohta koos olme- ja muude jäätmetega, vaid viige need kohalike omavalitsuste poolt loodud pakendimaterjalide kogumispunktidesse.

2.3 Soovitused energiasäästuks

EL 66/2014 kohaselt leiate energiatõhususe teave seadmega kaasasolevalt kviitungilt.

Järgmine teave aitab Teil kasutada toodet ökoloogiliselt ja energiat säästvamal viisil.

- Sulatage külmutatud toit enne küpsetamist.
- Ahjus kasutage tumedaid või emailitud anumaid, mis edastavad soojust paremini.
- Eelsoojendage alati, kui see on retseptis või kasutusjuhendis täpsustatud. Ärge avage ahjuust sageli küpsetamise ajal.

- Pikaajalisel küpsetamisel lülitage seade välja 5-10 minutit enne küpsetamise lõppaega. Saate jääksoojust kasutades säästa kuni 20% elektrienergiast.
- Üritage valmistada ahjus korraga rohkem kui üks roog. Saate kahte rooga samal ajal valmistada, asetades traatrestile kaks keedunõu. Lisaks, kui valmistate oma toite üksteise järel, säästab see energiat, kuna ahi ei kaota oma soojust.
- Võtke arvesse pottide/pannide ja kaante valikul pliidiplaadi ala suurust. Valige alati õige suurusega pott oma roogade jaoks. Vale suurusega mahutite puhul kulub rohkem energiat kui tegelikult vaja.
- Hoidke pliidiplaadi küpsetamise alasid ja pottide põhjasid puhtana. Mustus vähendab soojusülekannet küpsetamise ala ja poti põhja vahel.

3 Teie toode

Sellest jaotisest leiate toote juhtpaneeli ülevaate ja põhilised kasutusvõimalused. Sõltuvalt toote tüübist võivad pildid ja mõned funktsioonid erineda.

3.1 Toote tutvustus

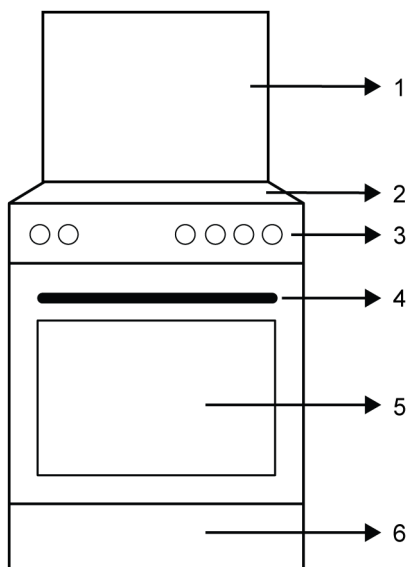

- 1 Ülemine kaas
- 2 Hobuse osa
- 3 Kontrollpaneel
- 4 Käepide
- 5 Uks
- 6 Alumine osa

3.1.1 Toiduvalmistamise seade

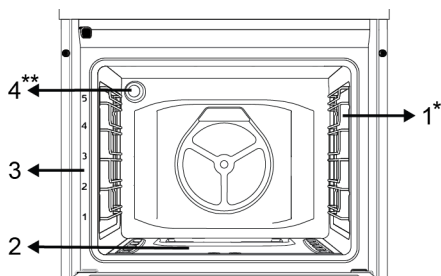

- 1 Traadist riiulid *
- 2 Gaasiahju põleti
- 3 Riiulite positsioonid
- 4 Lamp **

* Varieerub olenevalt mudelist. Teie toode ei pruugi olla varustatud traatrestiga. Pildil on näitena toodud traatrestiga toode.

** Varieerub olenevalt mudelist. Teie toode ei pruugi olla varustatud lambiga või lambi tüüp ja asukoht võivad erineda joonisel kujutatust.

3.1.2 Hobuse osa

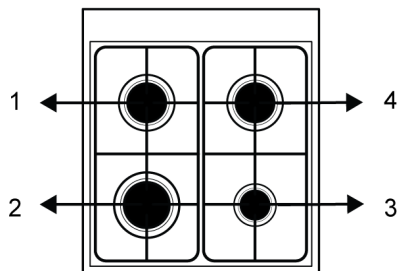

- 1 Tagumine vasakpoolne - Tavaline põleti
- 2 Eesmine vasakpoolne - Kiirpõleti
- 3 Eesmine parempoolne - Lisapõleti
- 4 Tagumine parempoolne - Tavaline põleti

3.2 Ahju juhtpaneeli tutvustamine

ET

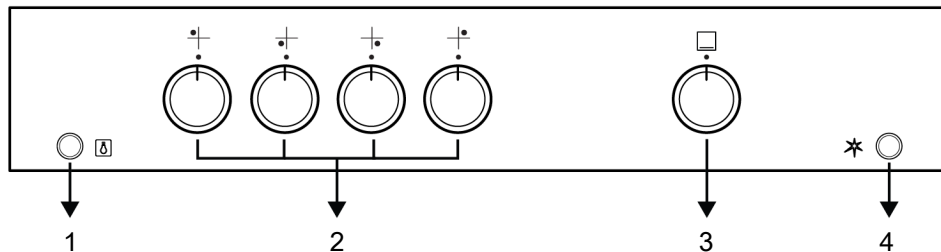

1 Valgustinupp

3 Ahju juhtnupp

2 Pliidiplaadi juhtnupud

4 Süütenupp

Ahju juhtnupp

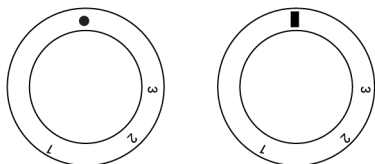

● ■ Väljas asend

1-3 Ahju gaasitasemed

Saate oma ahju juhtida ahju juhtnupuga. Väljalülitatud asendis (ülemine) ahju gaasi ei anta. Pärast ahjupõleti süütamist saate küpsetada, reguleerides nupul gaasitaset.

Pliidiplaadi juhtnupud

Pliidiplaati saab juhtida pliidi juhtnuppude abil. Iga nupp käitab vastavat põletit. Juhtpaneelil olevatest sümbolitest võite järeldada, millist põletit see juhib.

Süütenupp

Seda kasutatakse teie ahju süütamiseks. Elektrikatkestuse korral süütenupp ei tööta. Selle nupuga saate süüdata ka pliidi põletit.

Valgustinupp

Lambi nupuga saate ahju lambi sisse ja välja lülitada. Elektrikatkestuse korral lamp ja lambinupp ei tööta.

3.3 Toote tarvikud

Teie tootes on mitmesuguseid tarvikuid. Selles jaotises on saadaval tarvikute kirjeldus ja õige kasutamise kirjeldused.

Sõltuvalt toote mudelist on kaasas olev tarvik erinev. Kõik kasutusjuhendis kirjeldatud tarvikud ei pruugi teie tootes saadaval olla.



Teie seadme sees olevad kandikud võivad kuumuse mõjul deformeeruda. See ei mõjuta funktsionaalsust. Deformatsioon kaob, kui plaat jahutatakse.

Standardne salv

Seda kasutatakse küpsetiste, külmutatud toitude ja suurte tükide praadimiseks.

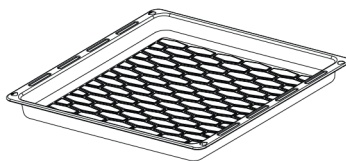

Traatgrill

Seda kasutatakse praadimiseks või küpsetatava, praaditava ja hautava toidu soovitud riulile asetamiseks.

Traatriuliga mudelitel :

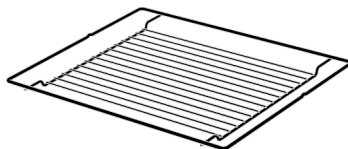

Ilma traatriiuliteta mudelitel :

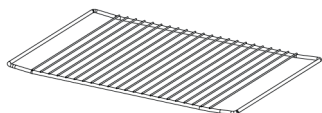

3.4 Toote lisaseadmete kasutamine

Toiduvalmistamise riiulid

Küpsetusalal on 5 riiuliasendit. Ahju esipaneelil olevatelt numbritelt näete ka riiulite järjekorda.

Traatriiuliga mudelitel :

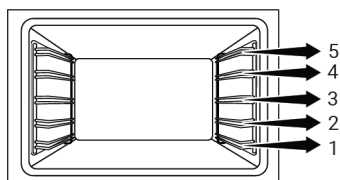

Ilma traatriiuliteta mudelitel :

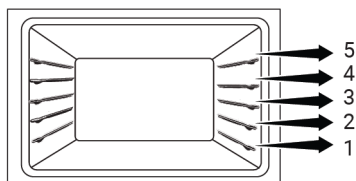

Traatresti asetamine küpsetusriiulitele

Traatriiuliga mudelitel :

Väga oluline on asetada traatvõre õigesti traadipoolsetele riiulitele. Traatresti soovitud riiulile asetades peab avatud osa olema esiküljel. Parema küpsetamise tagamiseks tuleb traatrest kinnitada traatriiuli peatuskohta. See ei tohi minna üle peatuspunkti, et kokku puutuda ahju tagaseinaga.

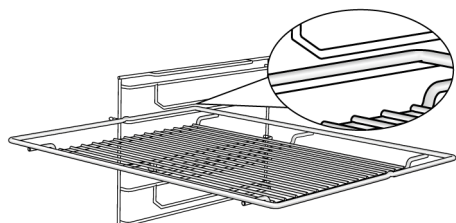

Ilma traatriiuliteta mudelitel :

Väga oluline on asetada traatrest korralikult külgriiulitele. Traatrestil on riiulile asetamisel üks suund. Traatresti soovitud riiulile asetades peab avatud osa olema esiküljel.

ET

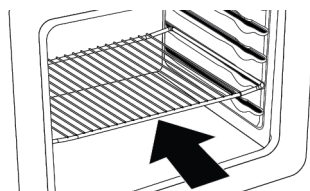

Kandiku asetamine küpsetusriiulitele

Traatriiuliga mudelitel :

Samuti on oluline asetada kandikud õigesti traadipoolsetele riiulitele. Kandiku soovitud riiulile asetamisel peab selle hoidmiseks mõeldud pool olema esiküljel. Paremaks küpsetamiseks tuleb alus kinnitada traatriiulil olevale peatuspesale. See ei tohi minna üle peatamispeasa, et puutuda kokku ahju tagaseinaga.

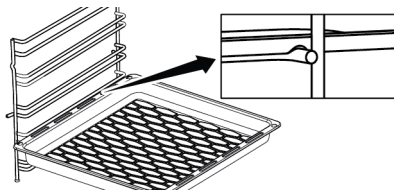

Ilma traatriiuliteta mudelitel :

Samuti on oluline asetada kandikud korralikult külgriiulitele. Salvel on riiulile asetamisel üks suund. Kandiku soovitud riiulile asetamisel peab selle hoidmiseks mõeldud pool olema esiküljel.

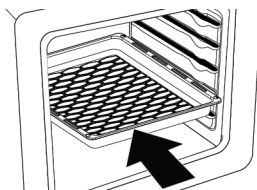

**Traatresti peatamisfunktsioon -
Traatriiuliga mudelitel**

Seal on peatamisfunktsioon, mis takistab traatvõre traatriiulist välja kukkumist. Selle funktsiooniga saate oma toidu lihtsalt ja turvaliselt välja võtta. Traatvõre

eemaldamise ajal saate seda edasi
tõmmata, kuni see jõuab peatumispunkti.
Selle täielikuks eemaldamiseks peate selle
punkti ületama.

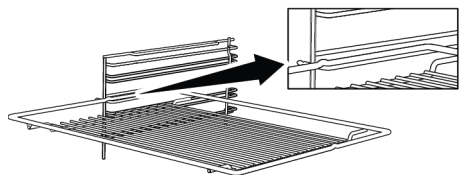

3.5 Tehniline kirjeldus

ET

| | |
|--|--|
| Üldised kirjeldused | |
| Toote välismõõtmed (kõrgus/laius/sügavus) (mm) | 850 /500 /600 |
| Pinge/Sagedus | 220-240 V ~ 50 Hz |
| Juhtme tüüp ja ristlõige, mida kasutatakse / sobib tootes kasutamiseks | vähemalt H05VV-FG 3 x 0,75 mm ² |
| Gaasi kogutarbimine (kW) | 10,4 kW (756 g/h - G30) |
| Ahju tüüp | Gaasiahi |
| Ahju gaasi tarbimine | 2,5 kW (182 g/h - G30) |

Toiduvalmistamise tsoonid

| | |
|---------------------|------------------------|
| Eesmine vasakpoolne | Kiirpõleti |
| Võimsus | 2,9 kW (211 g/h - G30) |

| | |
|---------------------|-----------------------|
| Eesmine parempoolne | Lisapõleti |
| Võimsus | 1,0 kW (73 g/h - G30) |

| | |
|----------------------|------------------------|
| Tagumine vasakpoolne | Tavaline põleti |
| Võimsus | 2,0 kW (145 g/h - G30) |

| | |
|----------------------|------------------------|
| Tagumine parempoolne | Tavaline põleti |
| Võimsus | 2,0 kW (145 g/h - G30) |

Gaasi tüüp/rõhk, millega toode on seadistatud:

G20 20 mbar

Gaasitoote kategooria

Kat. II 2H3B/P

Cat II 2ELs3B/P

Kat. I 2H

Gaasitüübid/rõhud, milleks toodet saab muundada:

G2 350 13 mbar

G30 30 mbar

G30 37 mbar



Toote kvaliteedi parandamiseks võidakse tehnilisi andmeid ette teatamata muuta.



Selles juhendis olevad joonised on skemaatilised ja ei pruugi täpselt teie tootega ühtida.



Toote etiketil või sellega kaasasolevas dokumentatsioonis märgitud väärtused on saadud laboritingimustes vastavalt asjakohastele standarditele. Need väärtused võivad erineda sõltuvalt toote töö- ja keskkonnatingimustest.

Riigi gaasikategooriad/tüübid/rõhk

Allpool esitatud tabelist leiate gaasi tüübi, rõhu ja gaasikategooria, mida saab kasutada riigis, kus toode paigaldatakse.

| RIIKLIKUD KOODID | KATEGOORIA | | GAASI TÜÜP JA RÕHK | | | |
|---------------------|------------|-----------|--------------------|----------------|----------------|-------------|
| | | | | | | |
| FR | Kat. II | 2E+3+ | G20,20 mbar | G25,25 mbar | G30,28 30 mbar | G31,37 mbar |
| BE | Kat. II | 2E+3+ | G20,20 mbar | G25,25 mbar | G30,28 30 mbar | G31,37 mbar |
| RU | Kat. II | 2H3B/P | G20,20 mbar | G30,30 mbar | G20,13 mbar | G20,10 mbar |
| CZ | Kat. II | 2H3+ | G20,20 mbar | G30,28 30 mbar | G31,37 mbar | |
| NL | Kat. II | 2EK3B/P | G25.3,25 mbar | G20,20 mbar | G30,30 mbar | |
| GB | Kat. II | 2H3+ | G20,20 mbar | G30,28 30 mbar | G31,37 mbar | |
| IE | Kat. II | 2H3+ | G20,20 mbar | G30,28 30 mbar | G31,37 mbar | |
| ES | Kat. II | 2H3+ | G20,20 mbar | G30,28 30 mbar | G31,37 mbar | |
| PT | Kat. II | 2H3+ | G20,20 mbar | G30,28 30 mbar | G31,37 mbar | |
| CH | Kat. II | 2H3+ | G20,20 mbar | G30,28 30 mbar | G31,37 mbar | |
| IT | Kat. II | 2H3+ | G20,20 mbar | G30,28 30 mbar | G31,37 mbar | |
| SK | Kat. II | 2H3+ | G20,20 mbar | G30,28 30 mbar | G31,37 mbar | |
| CY | Kat. II | 2H3+ | G20,20 mbar | G30,28 30 mbar | G31,37 mbar | |
| SI | Kat. II | 2H3+ | G20,20 mbar | G30,28 30 mbar | G31,37 mbar | |
| GR | Kat. II | 2H3+ | G20,20 mbar | G30,28 30 mbar | G31,37 mbar | |
| PL | Kat. II | 2ELS3B/P | G20,20 mbar | G2.350,13 mbar | G30,37 mbar | |
| | Kat. II | 2E3P(B/P) | G20,20 mbar | G30,37 mbar | | |
| DE | Kat. II | 2E3B/P | G20,20 mbar | G30,50 mbar | | |
| AT | Kat. II | 2H3B/P | G20,20 mbar | G30,50 mbar | | |
| SE | Kat. II | 2H3B/P | G20,20 mbar | G30,30 mbar | | |
| LT | Kat. II | 2H3B/P | G20,20 mbar | G30,30 mbar | | |
| EI | Kat. II | 2H3B/P | G20,20 mbar | G30,30 mbar | | |
| MK | Kat. II | 2H3B/P | G20,20 mbar | G30,30 mbar | | |
| XK | Kat. II | 2H3B/P | G20,20 mbar | G30,30 mbar | | |
| RS | Kat. II | 2H3B/P | G20,20 mbar | G30,30 mbar | | |
| RO | Kat. II | 2H3B/P | G20,20 mbar | G30,30 mbar | | |
| DK | Kat. II | 2H3B/P | G20,20 mbar | G30,30 mbar | | |
| EE | Kat. II | 2H3B/P | G20,20 mbar | G30,30 mbar | | |
| MA | Kat. II | 2H3B/P | G20,20 mbar | G30,30 mbar | | |

| RIIKLIKUD KOODID | KATEGOORIA | | GAASI TÜÜP JA RÕHK | | | |
|------------------|------------|--------|--------------------|-------------|--|--|
| | | | G20,20 mbar | G30,30 mbar | | |
| FI | Kat. II | 2H3B/P | G20,20 mbar | G30,30 mbar | | |
| HR | Kat. II | 2H3B/P | G20,20 mbar | G30,30 mbar | | |
| EE | Kat. II | 2H3B/P | G20,20 mbar | G30,30 mbar | | |
| MT | Kat. I | 3B/P | G30,30 mbar | | | |
| IS | Kat. I | 2H | G20,20 mbar | | | |
| LV | Kat. I | 2H | G20,20 mbar | | | |
| LU | Kat. I | 2E | G20,20 mbar | | | |
| BG | Kat. I | 2H | G20,20 mbar | | | |
| | Kat. I | 3B/P | G30,30 mbar | | | |
| HU | Kat. I | 2H | G20,25 mbar | | | |
| | Kat. I | 3B/P | G30,30 mbar | | | |

Injektori tabel

Allolevas tabelis on toodud pihustite väärtused kõikide gaasitüüpide põlevmaterjalide jaoks gaasi muundamiseks. Pihusti väärtuste saamiseks vaadake tehnilist tabelit gaasitüüpide kohta, mida saate vastavalt oma põlevmaterjalidele ja riigile teisendada. Injektorid ei pruugi teie tootega kaasas olla. Saate selle hankida volitatud teenindusest või kohast, kust toote ostsite.

| Toiduvalmistamise tsoonid | | | | | | | | | |
|---------------------------|----------------------------|-------------------------------|-------------|-------------|-------------|---------------|----------------|-------------|-------------|
| Võimsus | G20,20 mbar G25,25 mbar | G30,28 30 mbar G31,37 mbar | G20,10 mbar | G20,13 mbar | G20,25 mbar | G25,3,25 mbar | G2,350,13 mbar | G30,37 mbar | G30,50 mbar |
| 1 kW | 72 | 50 | 90 | 84 | 68 | 80 | 95 | 47 | 43 |
| 2 kW | 103 | 72 | 125 | 116 | 97 | 110 | 131 | 66 | 60 |
| 2,9 kW | 115 | 87 | 155 | 145 | 108 | 130 | 165 | 80 | 75 |

| Gaasiahi | | | | | | | | | |
|----------|----------------------------|-------------------------------|-------------|-------------|-------------|---------------|----------------|-------------|-------------|
| Võimsus | G20,20 mbar G25,25 mbar | G30,28 30 mbar G31,37 mbar | G20,10 mbar | G20,13 mbar | G20,25 mbar | G25,3,25 mbar | G2,350,13 mbar | G30,37 mbar | G30,50 mbar |
| 2,5 kW | 116 | 77 | 135 | 128 | 107 | 116 | 146 | 73 | 66 |

4 Paigaldamine

⚠ Üldhoiatused

- Pöörduge toote paigaldamiseks lähima volitatud teenindusagentuuri poole. Veenduge, et elektri- ja gaasiinstallatsioonid on paigas, enne kui helistate volitatud teenindajale, et toode oleks kasutusvalmis. Kui see ei ole sobiv, kutsuge kvalifitseeritud elektrik ja paigaldaja vajalike tööde läbiviimiseks. Tootja ei vastuta kahjude eest, mis tulenevad mittevõitatud isikute teostatud toimingutest, mis võivad samuti garantii kehtivust tühistada.
- Klient vastutab toote paigalduskoha ettevalmistamise eest ning elektri- ja/või gaasivarustuse ettevalmistamise eest.
- Toote paigaldamisel tuleb järgida kohalikes elektri- ja/või gaasiinstallatsiooni käsitlevates standardites sätestatud eeskirju (seaduslikud paigaldusreeglid)./Punkt
- Kontrollige enne paigaldamist, kas seade on kahjustatud. Ärge paigaldage seadet, kui see on kahjustada saanud. Kahjustatud tooted ohustavad teie ohutust.

4.1 Õige paigalduskoht

- Asetage toode kõvale pinnale, sest toote all on õhukanalid. Seda ei tohi asetada alusele või pjedestaalile. Toote jalad ei tohi vajuda pehmetele pindadele, nt vaipadele jne.
- Köögipõrand peab olema võimeline kandma seadme raskust ja lisaks veel köögitarvete, küpsetusvahendite ja toidu kaalu.
- See toode kuulub klassi 1 vastavalt standardile EN 30-1-1. Seda saab paigutada köögi seinte, köögimööbli või mis tahes muu toote külge mis tahes mõõtnes tagant ja ühest servast. Teisel pool asuv köögimööbel või -seadmed võivad olla ainult sama suured või väiksemad.

- Seda võib kasutada mõlemal küljel asuvate kappidega, kuid selleks, et pliidiplaadi tasapinnast oleks vähemalt 400 mm kaugus, peab seadme ja mis tahes seina, vaheseina või kõrge kapi vahel olema 65 mm vahemaa.

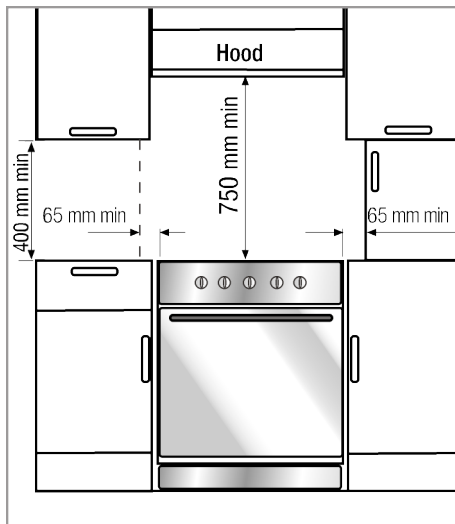

- Seda saab kasutada ka vabalt seisvas asendis. Lubage minimaalne kaugus 750 mm pliidi pinnast kõrgemal.
- Kui pliidi kohale tuleb paigaldada pliidi puhasti, vaadake pliidi puhasti tootja juhiseid paigalduskõrguse kohta (min. 650 mm).
- Seadme kõrval olev köögimööbel peab olema kuumakindel (vähemalt 100 °C).

Turvakett

Seade tuleb kindlustada ülekaalu vastu, kasutades ahju kaasasolevat turvaketti.

Hoiatus - kallutusoh!

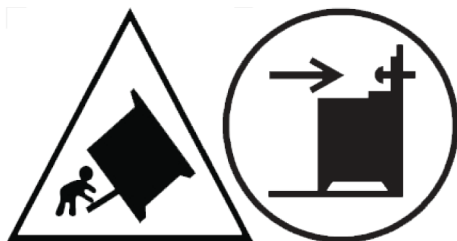

Hoiatus: Seadme ümbermineku vältimiseks tuleb paigaldada see stabiliseerimisvahend. Vaadake paigaldusjuhendit.

Kui teie tootel on 2 turvaketti;

Kinnitage konks (1) sobiva tapiga köögi sein külge (6) ja ühendage lukustusmehhanismi (2) abil konksu külge turvakett (3).

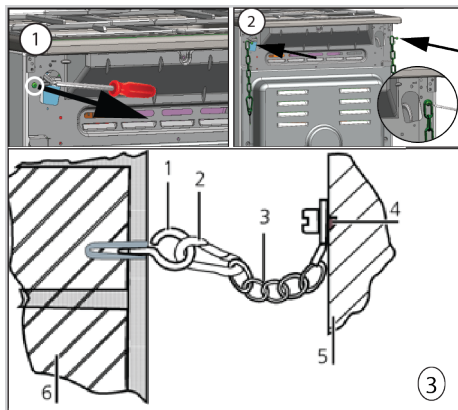

- 1 Konks
- 2 Lukustusmehhanism
- 3 Ohutusahel
- 4 Kinnitage kett kindlalt toote tagaosale külge
- 5 Toote tagaosale
- 6 Köögi sein

Kui teie tootel on 1 turvaketti;

Seade tuleb kindlustada ülekaalu vastu, kasutades ahju kaasasolevat turvaketti. Järgige pildil olevaid samme, et kinnitada turvakett toote külge.

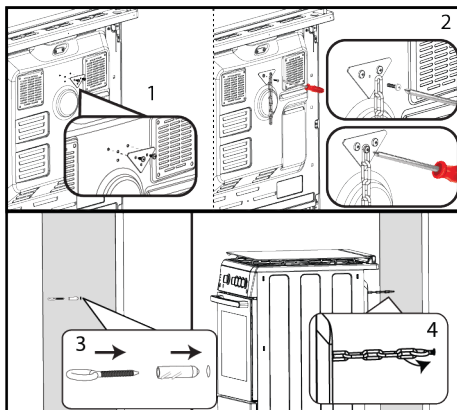

i Stabiilsuskett peab olema võimalikult lühike, et vältida ahju kallutamist ettepoole ja diagonaal, et vältida ahju külgmist kallutamist. Stabiilsuskett on mõeldud pliidle, millel puudub klambrite kinnitamisava.

Ruumi ventilatsioon

Kõik ruumid vajavad avatavat akent või samaväärset ning mõned ruumid vajavad ka püsivat ventilatsiooni. Põlemisõhk võetakse ruumiõhust ja heitgaasid paisatakse otse ruumi. Hea ventilatsioon on seadme ohutuks tööks hädavajalik.

Ruumid, mille ukсед ja/või aknad avanevad otse väliskeskkonda

Otse väliskeskkonda avanevate uste ja/või akende ventilatsiooniava peab olema mõõtmetega, mis on esitatud alljärgnevas tabelis, mis põhineb seadme kogu gaasivõimsusel (seadme kogu gaasivõimsus on esitatud käesoleva kasutusjuhendi tehniliste andmete tabelis). Kui ukсед ja/või aknad ei ole varustatud seadme kogu gaasitarbimisele vastava ventilatsiooniavaga vastavalt allpool esitatud tabelile, siis peab ruumis kindlasti olema täiendav fikseeritud ventilatsiooniava, et tagada seadme kogu gaasitarbimisele vastava minimaalse ventilatsiooninõude täitmine. Fikseeritud ventilatsiooniava võib sisaldada

olemasolevate õhupiirete avasid, väljatõmbekapuute kanalite avade mõõtu jne.

| Gaasi kogutarbimine (kW) | Min. ventilatsiooniava (cm ²) |
|--------------------------|---|
| 0-2 | 100 |
| 2-3 | 120 |
| 3-4 | 175 |
| 4-6 | 300 |
| 6-8 | 400 |
| 8-10 | 500 |
| 10-11,5 | 600 |
| 11,5-13 | 700 |
| 13-15,5 | 800 |
| 15,5-17 | 900 |
| 17-19 | 1000 |
| 19-24 | 1250 |

Ruumid, millel ei ole avatavaid uksi ja/või aknaid, mis avanevad otse väliskeskonda

Kui ruumis, kuhu seade on paigaldatud, ei ole otse väliskeskonda avanevat ust ja/või akent, tuleb otsida muid tooteid, mis kindlasti tagavad fikseeritud, reguleerimata ja sulgemata ventilatsiooniava, mis vastab seadme kogu gaasitarbimisele vastavale minimaalsele ventilatsiooniavale, nagu on näidatud eespool esitatud tabelis. Samuti tuleks järgida asjakohaseid ehitusnõudeid. Kui ruumis või siseruumis on rohkem kui üks gaasiseade, tuleb lisaks ülaltoodud tabelis esitatud nõuetele ette näha täiendava ventilatsioonipind. Täiendava ventilatsiooniala suurus peab vastama teiste gaasiseadmete eeskirjadele. Samuti peab seadme paigaldusruumi sisekeskkonda avaneva ukse alumises servas olema vähemalt 10 mm suurune vahemaa. Te peate tagama, et sellised esemed nagu vaibad ja muud põrandakatted jms ei mõjutaks ukse sulgemisel ruumi.

Pliit võib asuda köögis, köök-söögisalis või magamistoas, kuid mitte ruumis, kus on vann või dušš. Pliiti ei tohi paigaldada vähem kui 20 m³ suurusesse voodikohta.

Ärge paigaldage seda seadet maapinnast madalamal asuvasse ruumi, kui see ei ole vähemalt ühelt küljelt maapinnale avatud.

4.2 Elektriline ühendus

⚠ Üldhoiatused

- Enne elektriühendusega seotud tööde alustamist lahutage seade elektrivõrgust. Võib tekkida elektrilöögi oht.
- Ühendage toode maandatud pistikupessa/liiniga, mis on kaitstud sobiva võimsusega minikaitselülitiga, nagu on märgitud tabelis "Tehnilised andmed". Olenemata sellest, kas seade on ühendatud trafoga või ilma, laske maandus paigaldada kvalifitseeritud elektrikul. Meie ettevõtte ei vastuta kahjude eest, mis tekivad toote kasutamisel ilma kohalikele eeskirjadele vastava maanduspaigalduseta.
- Toote võib elektrivõrku ühendada ainult volitatud ja kvalifitseeritud isik ning toote garantii algab alles pärast nõuetekohast paigaldamist. Tootja ei vastuta kahjude eest, mis võivad ilmuda volitamata isikute teostatud toimingute tagajärjel.
- Elektri kaablit ei tohi purustada, voltida, kinni suruda ega puudutada toote kuuma osa. Kui toitejuhe on kahjustada saanud, peab selle asendama selle tootja või tema teeninduspartner Vastasel juhul võib tulemuseks olla elektrilöök, lühis või tulekahju!
- Toiteallika andmed peavad vastama toote tüübisildil täpsustatud andmetele. Märgistusplaat on nähtav kas siis, kui seadme uks või alumine kate on avatud, või asub see sõltuvalt seadme tüübist seadme tagaseinas.
- Toitejuhtme pistik peab pärast paigaldamist olema kergesti ligipääsetav (ärge viige seda pliidi kohal). Ärge kasutage toitepistikupesasid või mitmepistikupesasid vooluühenduses.
- ja peab kasutama ahju jaoks sobivat pistikupesa/liini ja pistikut. Kui toote voolupiirangud on pistiku ja pistikupesa voolu kandevõimest väljas, tuleb toode

ühendada otse fikseeritud elektripaigaldise kaudu, ilma et kasutataks pistikut ja pistikupesa.

Kui teie seadmel on toitekaabel ja pistik:

Ühendage seade elektrivõrku, ühendades selle maandatud pistikupesasse.

4.3 Gaasiühendus

! Üldhoiatused

- Kui seadme paigaldust, remonti või ühendust teostab volitamata/loata/ebapädev isik või tehnik, võib tekkida plahvatus-, tule- ja mürgistusohu.
- Enne toote paigaldamist veenduge, et kohalikud jaotustingimused (gaasitüüp ja -rõhk) ja toote gaasi seadistus vastab nendele tingimustele. Gaasi reguleerimise tingimused ja toote väärtused asuvad etikettidel (või tüübisildil).
- Kui Teie riigi kood ei ole sildil, järgige oma riigi kohalikke tehnilisi juhiseid gaasiühenduse ja ümbermineku kohta.
- Tootja keelab gaasivõrku ühendada ainult volitatud/litsentseeritud/pädev isik või tehnik.
- Tootja ei vastuta volitamata/litsentsita/ebapädeva isiku või tehniku teostatud toimingutest tuleneva kahju eest.
- Enne mis tahes gaasiseadme paigaldustöödega alustamist ühendage toode gaasivõrgust lahti. Võib tekkida plahvatusoht!
- Kui Teil on vaja oma toodet hiljem kasutada teistsuguse gaasiga, peate konsulteerima volitatud/litsentseeritud/pädeva isiku või tehnikuga, kes valmistab vastava ümberehituse protseduuri.
- Veenduge, et gaasiühenduse tihedust kontrollitakse pärast iga kasutuskorda. Tootja ei vastuta volitamata/ebapädeva isiku poolt teostatud gaasiühenduse või ümberehituse tagajärjel tekkida võiva gaasilekke tõttu tekkida võivate kahjude eest.

Tuleoht:

- Kui Te ei teosta ühendust vastavalt allpool toodud juhistele, tekib gaasilekke ja tuleoht. Meie ettevõtte ei vastuta sellest tulenevate kahjude eest.
- Gaasiühenduse peab teostama ainult volitatud/litsentsiga/pädev isik või tehnik.
- Veenduge, et gaasiühenduses kasutatav gaasivoolik vastab kohalikele gaasistandarditele.
- Paindlik gaasivoolik tuleb ühendada nii, et see ei puutuks kokku ümbritsevate liikuvate osade ja kuumade pindadega (näidatud joonistel allpool) ning ei jääks liikuvate osade liikumise ajal kinni. (nt sahtlid) Pealegi ei tohiks seda paigutada kohtadesse, kus seda võidakse kokku suruda.
- Ärge liigutage toodet pärast gaasiühenduse lõpuleviimist. Selle teiseldamisel võib tekkida gaasilekke oht.
- Gaasiühenduse teostamisel ja ümberehitamisel tuleb kasutada mutrivõtit.

Gaasiühenduse külje valimine

- Gaasivoolik tuleb ühendada järgmiselt: ühendamisel tuleb teha pöördeid laia nurga all, vältimaks võimalikku purunemist ja murdumist.
- Gaasivoolikut ei tohi purustada, kokku voltida, pigistada, puudutada teravate nurkadega ega see tohi puutuda kokku toote kuumade osade ja kööginõudega tootel. Gaasivooliku kahjustamise tõttu võib tekkida plahvatusoht!
- Gaasivoolik ei tohi kokku puutuda osadega, mille temperatuur võib tõusta 70 C üle toatemperatuuri.

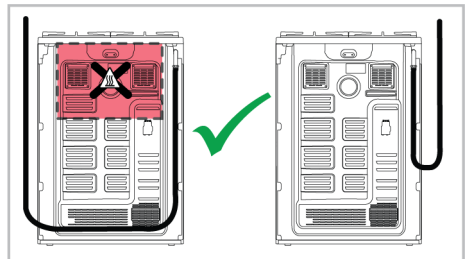

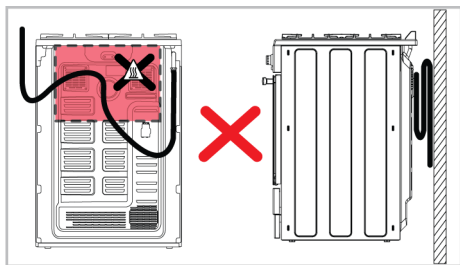

- Enne gaasitoitega ühendamist veenduge, et gaasitoide ja gaasivooliku väljalaskeava asuvad samal küljel.

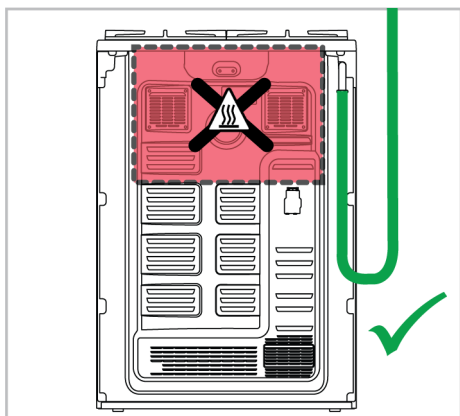
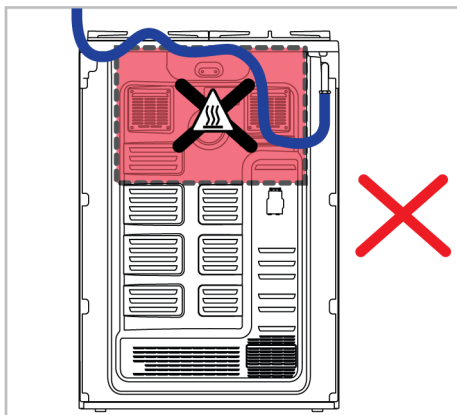

- Kui gaasivooliku väljalaskeava ja gaasivõrk ei asu samal küljel, veenduge, et voolik ei liigu ühendamisel läbi kuuma ala.

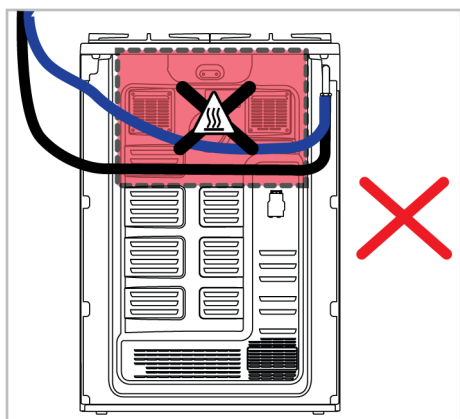
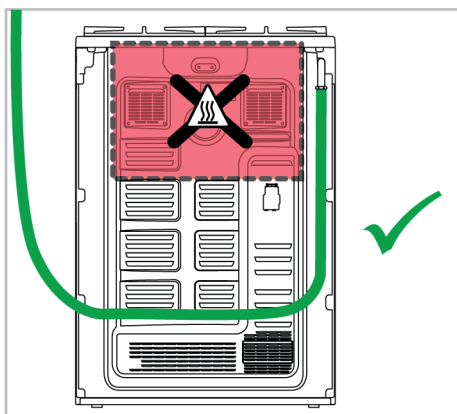

Gaasiühenduse osad

Osad ja tööriistad, mis võivad olla vajalikud gaasiühenduseks, on esitatud allpool. Sõltuvalt mudelist ei pruugi need osad olla tootega kaasas. Kasutatavad gaasiühenduste osad võivad erineda vastavalt gaasi tüübile ja riigi eeskirjadele. Lekkevastane tihend:



Ühendustükk EN 10226 R1/2":



Litmik vedelgaasi jaoks (G30,G31):

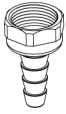

Gaasi väljalaske liitmik:



Pimekork:



Gaasiühenduse teostamine - maagaas

- Maagaasi paigaldus tuleb enne toote paigaldust sobivalt ette valmistada. Tootega ühendatava gaasisüsteemi väljalaskeava juures peab olema maagaasiventil.
- Veenduge, et maagaasiventil on kergesti ligipääsetav.
- Ühendage toode oma kodu maagaasisüsteemiga paindliku ja kohalikele standarditele vastava gaasivooliku abil.
- Gaasiühenduse loomisel tuleb kasutada uut tihendit.
- Gaasitoid peab olema ühendatud gaasitoru või turvavooliku kaudu, mille mõlemas otsas on keermestatud liitmikud.

EN ISO 228 G1/2" tüüpi ühendus

1. Asetage uus tihendustihend turvagaasivooliku/toru sisse. Veenduge, et tihend on õigesti paigaldatud.
2. Kinnitage gaasiliitmik seadme külge 22 mm mutrivõtmega ja asetage liitmik 24 mm mutrivõtmega liitmikku.

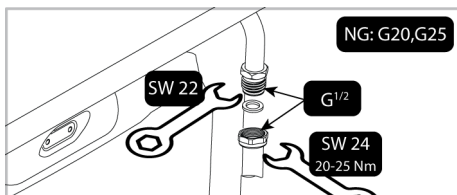

3. Pärast ühendamist tuleb liitmikku kontrollida lekete suhtes.

ISO 10226 G1/2" tüüpi ühendus

1. Paigaldage uus tihend liitmikku ja veenduge, et see on õigesti paigas.
2. Hoides toote gaasiühenduse väljalaskeava kinni 22 mutrivõtmega, ühendage liitmik 24 mutrivõtmega toote gaasi väljalaskeava külge ja pingutage korralikult kinni.

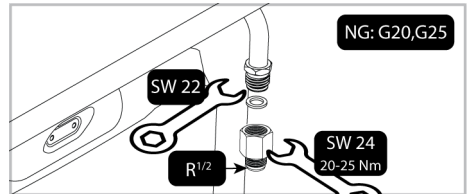

3. Asetage uus tihendustihend turvagaasivooliku/toru sisse. Veenduge, et tihend on õigesti paigaldatud.
4. Ühendage turvavooliku/-toru keermestatud osa 24 mm mutrivõtmega liitmiku külge ja pingutage korralikult kinni, hoides liitmikku paigal 24 mm mutrivõtmega.

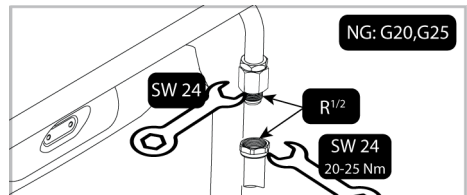

5. Pärast ühendamist tuleb liitmikku kontrollida lekete suhtes.

Gaasiühenduse teostamine - vedelgaas

- Teie toode tuleks ühendada nii, et see oleks gaasilekke vältimiseks gaasiühenduse lähedal.
- Enne gaasiühenduse loomist hankige plastmassist gaasivoolik ja sobiv paigaldusklamber. Plastmassist gaasivooliku siseläbimõõt peab olema 10 mm ja pikkus ei tohi olla üle 150 cm. Plastmassist voolik peab olema lekkekindel ja kontrollitav.

- Gaasiseadmete ja -süsteemide nõuetekohast toimimist tuleb korrapäraselt kontrollida. Regulaatorit, voolikut ja selle klambrit tuleb korrapäraselt kontrollida ja tootja soovitatud ajavahemike järel või vajaduse korral välja vahetada.
- Gaasiühenduse loomisel tuleb kasutada uut tihendit.
- Gaasiühendus peab toimuma gaasivooliku või püsiühenduse kaudu.

Ühendus klambriga (keermeta) gaasivoolikuga

1. Paigaldage uus tihend vedelgaasi liitmikku ja veenduge, et see on õigesti paigas.
2. Kinnitage toote gaasiühenduse väljalaskeava 22 mm mutrivõtmeaga, ühendage liitmik toote gaasi väljalaskeava 24 mm mutrivõtmeaga ja pingutage korralikult kinni.

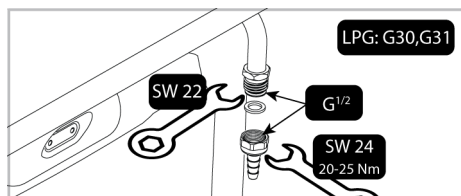

3. Paigaldage kinnitusklamber gaasivooliku ühele otsale. Pehmendage gaasivooliku ots, mille külge olete kinnitanud klambri. Selleks pange see üheks minutiks keevasse vette.
4. Sisestage pehmendatud gaasivoolik lõpuni liitmiku sisse. Pingutage klamber kindlalt kruvikeerajaga.

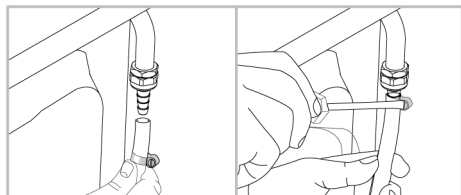

5. Pärast ühendamist tuleb liitmikku kontrollida lekete suhtes.

Ühenduskoha lekkek kontroll

- Veenduge, et kõik toote nupud on asendis „Väljas“. Veenduge, et gaasivool on vaba. Valmistage seebivaht ja kandke seda gaasilekke kontrollimiseks vooliku ühenduskohale.
- Gaasilekke korral seebistatud osa hakkab vahutama. Sellisel juhul kontrollige veel kord gaasiühendust.
- Seebi asemel saab gaasilekke kontrollimiseks kasutada kaubanduslikult saadaolevaid pihuseid.
- Gaasilekke korral sulgege gaasivarustus ja ventileerige ruum.
- Ärge kunagi kasutage gaasi lekke kontrollimiseks tikku või tulemasinat.

4.4 Toote paigutamine

1. Lükake toode kõigi seina poole.
2. Kinnitage toote külge ühendatud turvakett seina külge.
3. Reguleerige ahju jalad

Ahju jalgade reguleerimine

Kasutamise ajal tekkivad vibratsioonid võivad põhjustada toiduvalmistamisnumate liikumist. Seda ohtlikku olukorda saab vältida, kui toode on tasane ja tasakaalustatud.

Teie enda ohutuse tagamiseks veenduge, et toode on tasane, reguleerides neli jalga allosas vasakule või paremale keerates ja joondades need tööpinna tasandile.

Lõppkontroll

1. Ühendage toode uuesti vooluvõrku.
2. Kontrollige elektrilisi funktsioone.
3. Avatud gaasivarustus.
4. Kontrollige, kas gaasiühendused on kindlalt kinnitatud ja kas on lekkeid.
5. Süüdake põletid ja kontrollige leegi väljanägemist.



Leek peab olema sinine ja korrapärase kujuga. Kui leek on kollakas, kontrollige, kas põleti kork istub kindlalt või puhastage põleti.

4.5 Gaasi muundamine

⚠ Üldhoiatused

- Enne mis tahes gaasiseadme paigaldustöödega alustamist ühendage toode gaasivõrgust lahti. Võib tekkida plahvatusoht!
- Kõik gaasiinjektorid tuleb välja vahetada ja gaasikraanide põlemise reguleerimine tuleb teha vähendatud vooluhulga asendis, et toode oleks sobilik teise gaasiga kasutamiseks.
- Pärast gaasitüübi muutmist tuleb varukoti uus gaasitüübi etikett kleepida juba toote tagaküljel oleva senise etiketi peale.
- Teie tootele sobivad muud gaasitüübid ja gaasikategooriad riigiti on esitatud jaotises "Riikide gaasikategooriad/ tüübid/rõhk". Vaadake sellest tabelist, millistele gaasitüüpidele saate oma piirkonnas üle minna. Te ei saa üle minna käesolevas tabelis loetlemata gaasitüüpidele.
- Toode ei pruugi sisaldada varupihustit, mis sobib gaasi tüübile, millele soovite üle minna. Pihusteid saab volitatud teenindusest või sealt, kust te toote ostsite.
- Pihusti väärtused ja gaasitüübid, mida tuleks põletite puhul kasutada, on esitatud jaotise lõpus. Tehke ümberkujundatava gaasitüübi ühendus, nagu on kirjeldatud gaasiühenduse osas.

Osad muu gaasitüübile üleminekuks

Allpool on esitatud osad ja tööriistad, mida üleminekuks võib vaja minna. Sõltuvalt mudelist ei pruugi need osad olla tootega kaasas.

Möödavoolukruvi otsik:

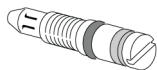

Põleti pihusti:



Põleti pihusti väljavahetus

1. Keerake kõik juhtnupud juhtpaneelil väljalülitatud asendisse.
2. Katke gaasivarustus.
3. Eemaldage panni toed, pliidipõletite kork ja pea.
4. Eemaldage põletite pihustid, keerates neid vastupäeva. (mutrivõti 7)

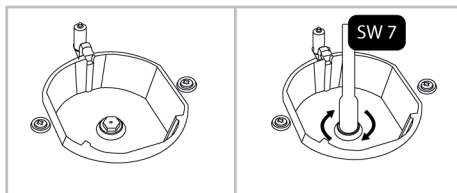

5. Kui Teie tootes on külgmise sisselaskepihustiga wok-põleti, eemaldage pihusti mutrivõtmega nr.7.

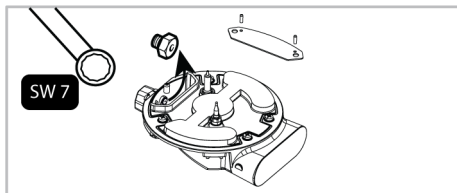

i Mõnede pliidipõletite puhul on pihusti kaetud metallosaga. See metallkaitse tuleb pihusti väljavahetamiseks eemaldada.

6. Paigaldage uued gaasipihustid. (pingutusmoment 4 Nm)
7. Kontrollige kõiki ühendusi, veendumaks, et need on turvaliselt ja korralikult paigas.

i Uute pihustite asukoht on märgitud nende pakendil või pihustite tabelis, kust saab vastavat teavet.

8. Pärast ühendamist tuleb süstikuid kontrollida lekete suhtes.



Kui ei ole tegemist ebanormaalse olukorraga, ärge püüdke gaasipõleti kraane eemaldada. Kui kraanide vahetamine on vajalik, peate kutsuma volitatud teenindaja või litsentseeritud tehniku.

Vähendatud gaasivooluhulga seadistus pliidikraanide jaoks

1. Süüdake reguleeritav põleti ja keerake nupp vähendatud asendisse.
2. Eemaldage gaasikraanilt nupp.
3. Kasutage vooluhulga reguleerimiskruvi reguleerimiseks sobiva suurusega kruvikeerajat.
4. Veeldatud naftagaasi (butaan - propan) puhul keerake kruvi päripäeva. Maagaasi puhul tuleb kruvi keerata üks kord vastupäeva.
 - ⇒ Tavaline sirge leegi pikkus vähendatud asendis peaks olema 6-7 mm.
5. Kui leek on soovitud asendist kõrgemal, keerake kruvi päripäeva. Kui see on väiksem, keerake vastupäeva.
6. Viimase kontrollimiseks viige põleti nii suure leegi kui ka vähendatud asendisse ja kontrollige, kas leek on sisse või välja lülitatud.
7. Sõltuvalt teie seadmes kasutatavast gaasikraanist tüübist võib reguleerimiskruvi asend erineda.

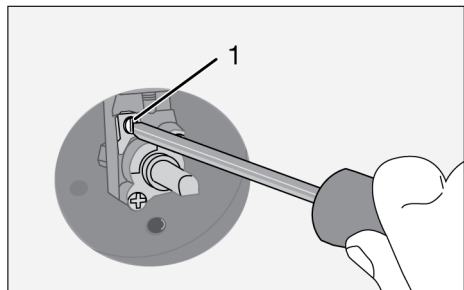

1 Vooluhulga reguleerimise kruvi

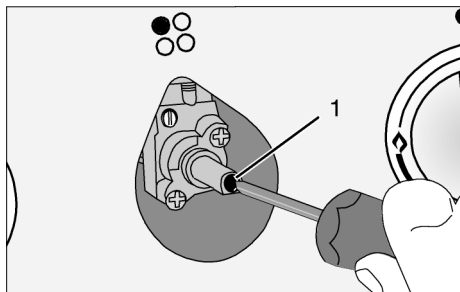

1 Vooluhulga reguleerimise kruvi

Pihusti vahetamine ahjupõletite vastu

1. Keerake kõik juhtnupud juhtpaneelil väljalülitatud asendisse.
2. Lülitage gaasivarustus välja.
3. Eemaldage tagaseinal asuvad kruvid.

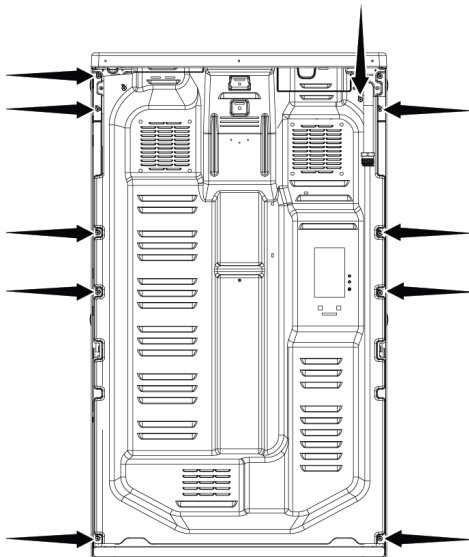

4. Eemaldage 2 kruvi (2), mis asuvad injektori hoidikul (1).

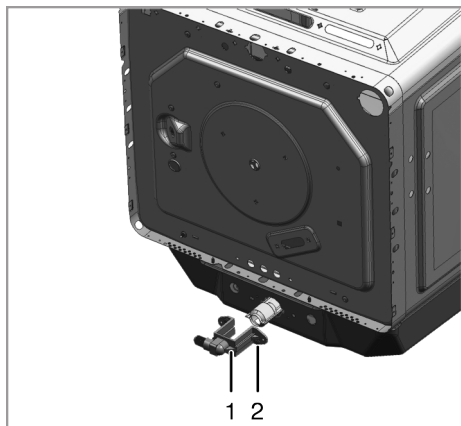

- 1 Injektori hoidik
2 Krugi

5. Eemaldage injektori hoidik.
6. Eemaldage pihusti pihustihoidikust, keerates seda vastupäeva.
7. Paigaldage uus gaasipihusti.

Gaasiahju vähendatud voolu reguleerimine

Ahju nõuetekohase toimimise tagamiseks on ülimalt oluline möödavoolu reguleerimine uuesti kontrollida. Et tagada kasutajale maksimaalne turvalisus, tuleb neid toiminguid teha hoolikalt.

1. Süüdake reguleeritav põleti ja keerake nupp kõrge leegi asendisse.
2. Sulgege ahju uks ja oodake 10-15 minutit, kuni ahju on valmis seadistamiseks.
3. Võtke nupp välja
4. Pärast 15 minutit seadke ahju madalaimale tulele.

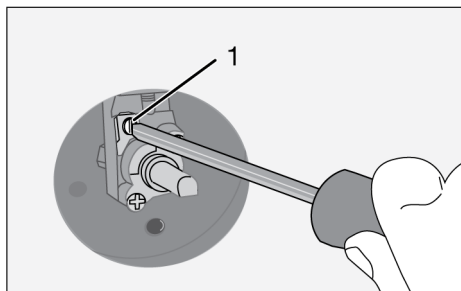

5. Seadistage leegi pikkus 2 kuni 3 mm, kasutades selleks ahjukraanil olevat kruvi (1). Pööramine päripäeva vähendab leeki, pööramine vastupäeva suurendab leeki.

i Kui ahju gaasivoolukiirust ei saa seadistada nupu eemaldamisega, eemaldage vajalikud ahju osad (juhtpaneel, põletiplaat jne) ja seadistage seejärel ahju gaasivoolukiirus.

i Kui ahju temperatuur tõuseb liiga kõrgeks, lülitage ahi välja ja pöörduge volitatud teeninduse poole, et lasta ahjutermostaati parandada.

Reguleerige tuli optimaalsele kõrgusele, nagu joonisel näidatud, keerates kruvikeeraja abil ahju gaasikraanil kruvi nr 1. Päripäeva pööramine suurendab tule kõrgust ja vastupäeva pööramine vähendab tule kõrgust.

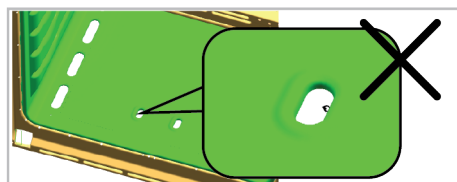
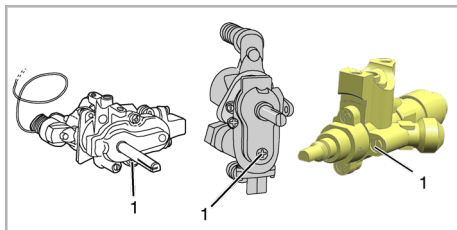

Kui tule kõrgus on liiga lühike,
* Ahju sisetemperatuur võib olla liiga madal, mistõttu võib see negatiivselt mõjutada küpsetusomadusi.



Ideaalne tulekõrgus tagab parima jõudluse.



Kui tule kõrgus on liiga kõrge,
* Ahju sisetemperatuur võib olla liiga kõrge,
mistõttu võib see negatiivselt mõjutada
küpsetusomadusi.



Pärast leegi kõrguse reguleerimist
avage ja sulgege ahjuuks paar
korda ning jälgige, et ahju leek ei
kustuks.

Pärast leegi pikkuse seadistamist
paigaldage nupp uuesti.

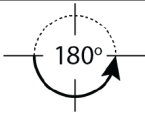
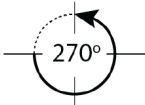
| | |
|--|--|
| Maagaas butaan-propaaniks (LPG) | Butaan-propaan (LPG) maagaasiks G20 20 mbar G25 25 mbar G25.3 25 mbar |
| Keerake kruvi päripäeva lõpuni kinni. | Keerake kruvi lahti 180° ligikaudu  |
| Maagaas butaan-propaaniks (LPG) | Butaan-propaan (LPG) maagaasiks G20 10 mbar G20 13 mbar |
| Keerake kruvi päripäeva lõpuni kinni. | Keerake kruvi lahti 270° ligikaudu  |

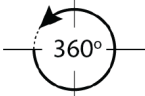
| | |
|--|--|
| Maagaas butaan-propaaniks (LPG) | Butaan-propaan (LPG) maagaasiks G2 350 13 mbar |
| Keerake kruvi päripäeva lõpuni kinni. | Keerake kruvi lahti 360° ligikaudu  |



Väike tulekahju (jõudeoleku)
reguleerimine võib varieeruda
sõltuvalt tootest, põleti tüübist ja
gaasi tüübist. Veenduge, et tule
kõrgus vastab ülaltoodud joonisele.



Toote reguleeritud gaasitüübi
muutmisel tuleb muuta ka
reguleeritud gaasitüüpi tähistavat
silti.

Lekkekontroll injektorites

Enne toote vahetamist kontrollige, et kõik
juhtimisnupud oleksid väljalülitatud
asendis. Pärast injektorite korrektset
vahetamist tuleb kontrollida iga injektori
gaasi leket.

1. Veenduge, et toote gaasivarustus on
sisse lülitatud, samal ajal kui kõik
juhtimisnupud on endiselt väljalülitatud
asendis.
2. Iga injektori ava blokeeritakse
sõrmega, kasutades mõistlikku jõudu,
et peatada gaasi leke, samal ajal kui
vastav juhtimisnupp on sisselülitatud
asendis ja seda vajutatakse, et gaas
jõuaks injektorisse.

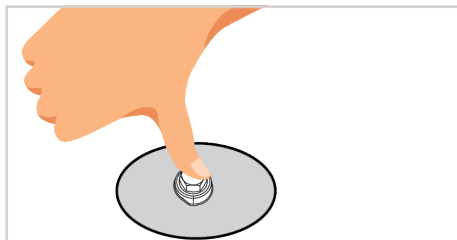

3. Kandke ettevalmistatud seebivett injektori ühendussele väikese harjaga. Kui injektori ühenduses on gaasi leke olemas, hakkab seebivesi vahutama. Pingutage sel juhul injektorit, kasutades mõistlikku jõudu, ja korrake 3. samm veel kord.

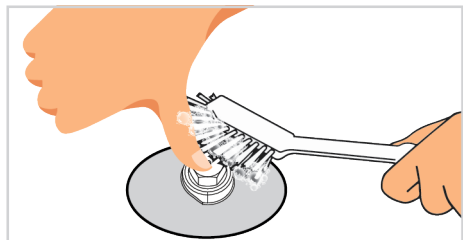

4. Kui vaht püsib endiselt, peate toote gaasivarustuse viivitamatult välja lülitama ja kutsuma volitatud

teeninduse esindajat või tehnikut. Ärge kasutage toodet enne, kui volitatud teenindus on toote kontrollinud.

ET

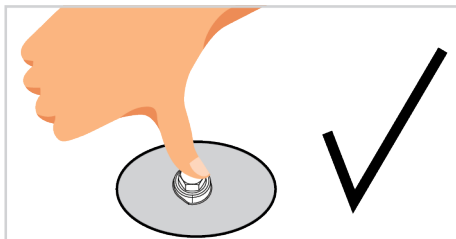
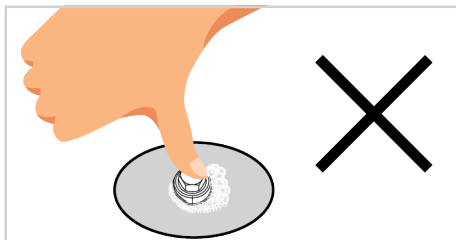

5 Esmakasutus

Enne seadme kasutuselevõttu on järgmistes jaotistes soovitatav toimida järgmiselt.

5.1 Seadme esmane puhastamine

1. Eemaldage kõik pakkematerjalid.
2. Eemaldage ahjust kõik kaasas olevad tarvikud.
3. Lülitage toode 30 minutiks sisse ja seejärel välja. Sel viisil põletatakse ja eemaldatakse jäägid ja kihid, mis võisid tootmise ajal ahju jääda.
4. Valige gaasiahju kõrgeim tööaste. Järgmisest jaotisest saate teada, kuidas ahju kasutada.
5. Oodake, kuni ahi jahtub.

6 Pliidiplaadi kasutamine

6.1 Üldteave pliidiplaadi kasutamise kohta

Üldhoiatused

6. Pühkige toote pinnad niiske lapiga või käsna ja kuivatage lapiga.

Enne tarvikute kasutamist:

Ahjust eemaldatud tarvikud puhastage puhastusvahendi, vee ja pehme puhastuskäsna.

MÄRKUS: Mõned pesu- või puhastusvahendid võivad pinda kahjustada. Ärge kasutage puhastamise ajal peeneteralisi puhastusvahendeid, puhastuspulbreid, puhastuskreeme ega teravaid esemeid.

MÄRKUS: Esmakordsel kasutuskorral võib suitsu ja lõhna tekkida mitmeks tunniks. See on normaalne, ja selle eemaldamiseks on vaja lihtsalt head ventilatsiooni. Vältige suitsu ja tekkivate lõhnade otsest sissehingamist.

- Ärge laske esemetel pliidiplaadile kukkuda. Isegi väikesed esemed, näiteks soolalahused, võivad pliidiplaati kahjustada. Ärge kasutage pragenunud pliite. Vesi võib neist pragudest läbi imbuda ja põhjustada lühise. Kui pind on

mingil moel kahjustatud (nt nähtavad praod), lülitage esmalt kaitsmed välja ja helistage seejärel volitatud teenindusse, et toode elektrilöögi ohu vähendamiseks vooluvõrgust lahti ühendada.

- Asetage keedupotte ja panne nii, et käepidemed ei oleks põletite kohal, vältimaks nende ülekuumenemist.
- Ärge kasutage pliidiplaadil tasakaalustamata ja kergesti kallutatavaid keedupotte/panne.

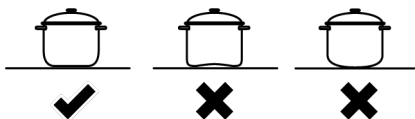

- Ärge kuumutage tühje keedupotte/panne. Keedupotid ja seade võivad kahjustada saada.
- Ärge süüdake põletite ilma keedupoti/pannita vastaval põletil.
- Pärast igat kasutuskorda lülitage pliidi põletid alati välja.
- Pliidiplaati ilma keedupottide/pannideta kasutamisel kahjustate seadet. Lülitage keeduplaadid alati välja pärast igat kasutuskorda.
- Pärast igat kasutamist on küpsetuspind kuum, nii et ärge pange plastpote / -nõusid küpsetuspinnale. Puhastage selline materjal koheselt pinnalt ära.

- Järsud temperatuurimuutused klaasist küpsetuspinnal võivad kahjustada, olge valmistamise ajal külmad vedelikud maha.
- Pange keedupottidesse ja pannidesse õiget kogust toitu. Seega saate vältida toiduainete keedupottidest väljavoolamist ja siis pole vaja asjatult puhastada.
- Ärge asetage keedupottide ja pannide kaasi põletitele/keedualadele.
- Asetage keedupotte põletite peale täpselt keskele. Kui soovite keedupotti asetada teisele põletile/alale, ärge libistage seda soovitud põleti suunas; pigem tõstke see kõigepealt üles ja pange siis teise põleti peale.
- Keedupottide/pannade suurus peab vastama leegi suurusle. Seadke gaasileegid nii, et need ei ulatuks keedupottide/pannade põhjast välja, ja asetage keedupotid/pannid selle hoidiku keskele. Ärge kasutage suuri panne/potte rohkem kui ühe põleti katmiseks.

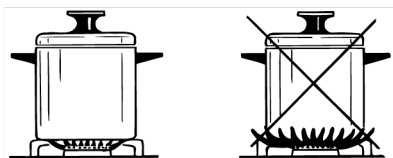

Soovitavad keedupottide/pannade suurused

| | |
|-------------------------|--------------------|
| Põleti tüüp | Poti läbimõõt - cm |
| Lisapõleti | 12 – 18 |
| Tavaline põleti | 18 – 20 |
| Kiirpõleti - Vokipõleti | 22 - 24 |

Ärge kasutage keedupotte, mis ületavad eespool nimetatud mõõtmeid. Määratust suuremate pannide/keedupottide kasutamine võib põhjustada vingugaasimürgituse ning läheduses asuvate pindade ja nuppude ülekuumenemise. Lisaks, kui teie toote küpsetuspind on klaas, tekib sellel pinnal ülekuumenemine ja toode saab kahjustada. Väiksemate pannide/keedupottide kasutamine võib leegi tõttu tekitada põletusi.

6.2 Pliidiplaadide töö

Gaasipõleti juhtnupp

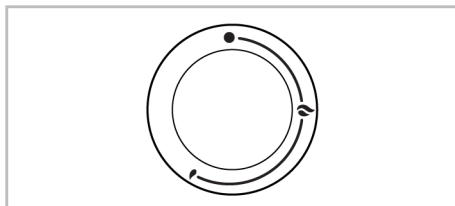

- OFF asend
- Väike leek: Madalaim gaasivõimsus

🔥 Suur leek: Kõrgeim gaasivõimsus

Pliidiplaati saab juhtida pliidi juhtnuppude abil. Iga nupp käitab vastavat põletit. Juhtpaneelil olevatest sümbolitest võite järeldada, millist põletit see juhib. Kui seade on välja lülitatud (ülemine asend), ei ole põleti gaasiga toidetud. Pärast põleti süütamist saate keeta, reguleerides gaasitasemed nupul. Seadistage soovitud toiduvalmistamise võimsus, viies nupu vastavale sümbolile.

Gaaspõletite süütamine

✓ Gaaspõletid süüdatakse juhtnuppude abil.

1. Vajutage põleti nupule.
2. Vajutades nuppu, keerake seda vastupäeva suure leegisümbolile.
3. Tekkiv säde süütab gaasi.
4. Pärast esmast süütamist vajutage nuppu 3-5 sekundit.
5. Kui gaas ei süttinud pärast nupu vajutamist ja vabastamist, korrake sama protsessi, vajutades nupule 15 sekundit.

i Vabastage nupp, kui põleti ei ole 15 sekundi jooksul süüdatud. Oodake vähemalt 1 minut, enne kui proovite uuesti. On olemas gaasi kogunemise ja plahvatuse oht!

7 Ahju kasutamine

7.1 Üldteave ahju kasutamise kohta

Jahutusventilaator (See varieerub sõltuvalt toote mudelist. See ei pruugi teie tootel saadaval olla.)

Teie tootel on olemas jahutusventilaator. Jahutusventilaator lülitatakse vajaduse korral automaatselt sisse, ja see jahutab nii toote esikülge kui ka mööblit. Kui jahutusprotsess on lõppenud, lülitatakse see automaatselt välja. Kuum õhk väljub ahjuuksest. Ärge katke neid ventilatsioonivõlvikesid millegagi. Vastasel juhul võib ahi üle kuumeneda. Jahutusventilaator töötab ahju töötamise

6. Reguleerige soovitud võimsuse tase.

Gaaspõletite väljalülitamine

Viige põleti nupp väljalülitatud asendisse (üleval).

i Kui põleti leek kustub kogemata, lülitage põleti juhtnupp välja. Ärge püüdke põletit uuesti süüdata vähemalt 1 minuti jooksul.

Gaasi väljalülitamise ohutusmehhanism

Ülemiste põletite ülevoolust tingitud läbipuhumise vältimiseks käivitub turvamehhanism, mis sulgeb gaasi kohe.

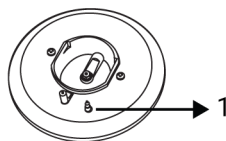

1 Gaasi väljalülitamise ohutus

Gaasi väljalülitamise turvamehhanismi aktiveerimiseks hoidke juhtnuppu pärast pliidi süütamist veel 3-5 sekundit all.

i Vabastage nupp, kui põleti ei ole 15 sekundi jooksul süüdatud. Oodake vähemalt 1 minut, enne kui proovite uuesti. On olemas gaasi kogunemise ja plahvatuse oht!

ajal või ka pärast ahju väljalülitamist (umbes 20- 30 minutit). Kui toiduvalmistamiseks programmeerite ahju taimerit, lülitub jahutusventilaator küpsetusaja lõppedes välja koos kõigi funktsioonidega. Jahutusventilaatori tööaega ei saa kasutaja määrata. See lülitub automaatselt sisse ja välja. See ei ole tõrge.

Ahju valgustus

Saate ahju valgustuse sisse lülitada valgustinupu vajutamisega. Väljalülitamiseks vajutage nuppu uuesti.

7.2 Gaasiahju kasutamine

Ahju juhtnupp

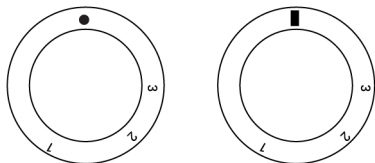

● | Väljas asend

1-3 Ahju gaasitasemed

Saate oma ahju juhtida ahju juhtnupuga. Väljalülitatud asendis (ülemine) ahju gaasi ei anta. Pärast ahjupõleti süütamist saate küpsetada, reguleerides nupul gaasitaset.

| Gaasi tase | 1 | 2 | 3 |
|------------------|---|---|---|
| Temperatuur (°C) | | | |

Süütenupp

Seda kasutatakse teie ahju süütamiseks. Elektrikatkestuse korral süütenupp ei tööta. Selle nupuga saate süüdata ka pliidipõletid.

Valgustinupp

Lambi nupuga saate ahju lambi sisse ja välja lülitada. Elektrikatkestuse korral lamp ja lambinupp ei tööta.

 Tootel on kaitseklapp. Kui leek kustub, katkeb gaasivarustus automaatselt. See hoiab ära põlemata gaasi kogunemise.

Gaasiahju sisselülitamine

✓ Gaasiahju süüdatakse süütenupuga.

8 Üldteave küpsetamise kohta

Sellest jaotisest leiate näpunäiteid toiduvalmistamise kohta.

Lisaks kirjeldab jaotis ka mõningaid testitud toite/roogasid ja nende toitude/roogade jaoks kõige sobivamaid sätteid. Samuti on äratoodud nende toitudele/roogadele sobivad ahju sätteid ja tarvikud.

1. Ava ahjuuks.
2. Hoidke gaasiahju juhtnupp all ja keerake seda **vastupäeva**.
3. Vajutage süüte nuppu ja vabastage see uuesti.
4. Hoidke gaasiahju juhtnupp 3 kuni 5 sekundit all.
 - ⇒ Korrake protseduuri, kuni vabanenud gaas süttib.
5. Hoidke gaasiahju juhtnupp veel 3 kuni 5 sekundit all.
6. Valige soovitud küpsetusvõimsus / gaasimärk.
7. Kui elektrit pole; süütage ahjupõleti süütelüliti avast oleva gaasisüütajaga.

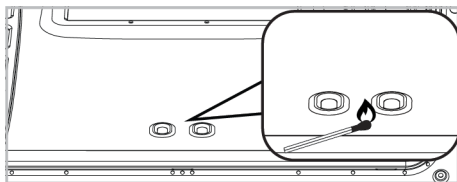

Gaasiahju väljalülitamine

Keerake gaasiahju juhtnupp välja (ülemine) asendisse.

 Ärge püüdke gaasi süüdata kauem kui 15 sekundit. Kui põleti ei sütti 15 sekundi jooksul, keerake nupp välja ja oodake 1 minut. Enne põleti uuesti süütamist ventileerige ruum. Esineb gaasi kokkusurumise ja plahvatuse oht!

8.1 Üldhoiatused mikrolaineahjus küpsetamise kohta

- Ahjuukse avamisel küpsetamise ajal või pärast seda võib tekkida kuum aur. Aur võib põletada käsi, nägu ja/või silmi. Ahjuukse avamisel hoiduge sellest eemale.
- Küpsetamise käigus tekiv intensiivne aur võib temperatuurierinevuse tõttu moodustada kondenseerunud veetilku

ahju sise- ja välispinnale ning mööbli ülaosadele. See on normaalne ja füüsiline nähtus.

- Toiduvalmistamise temperatuuri ja aja väärtused võivad retseptist ja kogusest sõltuvalt erineda. Sel põhjusel on need väärtused antud vahemikena.
- Enne toiduvalmistamise alustamist eemaldage alati ahjust tarvikud, mida Te ei hakka kasutama. Tarvikud, mis jäävad ahju, võivad takistada Teie toitu valmistamast õigete väärtuste juures.
- Toitude puhul, mida valmistate vastavalt oma retseptile, vaadake teavet sarnaste toitude kohta, mis on toodud toiduvalmistamise nõuannete tabelites.
- Kaasasolevate tarvikute kasutamine tagab Teile parimat toiduvalmistamist. Järgige alati Teie poolt kasutatavate väliste köögitarvete puhul antud hoiatusi ja teavet.
- Lõigake rasvakindlat paberit, mida toiduvalmistamisel kasutate, kasutatavasse köögianumasse sobivateks tükkideks. Köögianumast ulatuv rasvakindel paber võib põhjustada põletusi ja mõjutada Teie küpsetamise kvaliteeti. Kasutage rasvakindlat paberit ettenähtud temperatuuride vahemikus.
- Hea tulemuse tagamiseks küpsetamisel asetage toit soovitatud riivilile. Ärge muutke küpsetamise ajal riiviliasendit.

8.1.1 Pagaritooded ja ahjutoidud

Üldteave

- Hea toiduvalmistamise tagamiseks soovime kasutada toote tarvikuid. Kui kavatsete kasutada väliseid kööginõusid, eelistage tumedaid, mittekleepuvaid ja kuumuskindlaid nõusid.
- Kui toiduvalmistamise nõuannete tabelis soovitatakse eelsoojendamist, pange toit pärast eelsoojendamist kindlasti ahju.
- Kui kavatsete süüa teha traatrestil asuvate kööginõude abil, asetage need traatresti keskele, mitte tagaseina lähedusse.

- Kõik pagaritoodete valmistamiseks kasutatavad materjalid peavad olema värsked ja toatemperatuuril.
- Toidu valmiduse olek võib varieeruda sõltuvalt toidu kogusest ja kööginõu suuruselt.
- Metallist, keraamilised ja klaasist vormid pikendavad toiduvalmistamisele kuluvat aega, ja küpsetiste alumine pind ei pruunistu ühtlaselt.
- Küpsetuspaberit kasutades võib toidu alumist pinnal täheldada kerget pruunistumist. Sellises olukorras peate võib-olla pikendama toiduvalmistamise aega umbes 10 minuti võrra.
- Toiduvalmistamise nõuannete tabelis äratoodud väärtused on määratud kindlaks meie laborites läbi viidud testide tulemusel. Teie jaoks sobivad väärtused võivad nendest väärtustest erineda.
- Asetage toit toiduvalmistamise nõuannete tabelis soovitatud riivilile. Ahju alumist riivilit käsitletakse 1. riivilina.

Näpunäiteid kookide küpsetamiseks

- Kui kook on liiga kuiv, tõstke temperatuuri 10 °C võrra ja lühendage küpsetusaega.
- Kui kook on niiske, kasutage väikest kogust vedelikku või vähendage temperatuuri 10 °C võrra.
- Kui koogi ülaosa on kõrbenud, pange see alumisele riivilile, alandage temperatuuri ja suurendage küpsetusaega.
- Kui kook on seest hästi küpsenud, kuid väljast on kleepuv, kasutage vähem vedelikku, alandage temperatuuri ja suurendage küpsetusaega.

Vihjeid pagaritoodete kohta

- Kui pagaritooded on liiga kuiv, tõstke temperatuuri 10 °C võrra ja lühendage küpsetusaega. Niisutage tainalehed kastmega, mis koosneb piima, õli, muna ja jogurti segust.
- Kui pagaritooded valmib aeglaselt, veenduge, et Teie valmistatud pagaritooded ei ulatuks oma paksuse tõttu väljaspoole ahjuplati.

- Kui pagaritoe on väljast pruunistunud, kuid põhi pole küpsetatud, veenduge, et pagaritoe jaoks kasutatav kastmekogus ei ole kogunenud pagaritoe põhjas. Ühtlaseks pruunistamiseks üritage kaste ühtlaselt taigalehtede ja pagaritoe vahel jaotada.
- Küpsetage oma pagaritoodet toiduvalmistamise nõuannete tabelis äratoodud asendis ja temperatuuri juures. Kui põhi pole ikka veel piisavalt pruunistunud, asetage see järgmise sammuna alumisele riulile.

Küpsetusnõuannete tabel küpsetiste ja ahjuroogade jaoks

| Toit | Kasutatav tarvik | Riuli asend | Gaasi tase | Küpsetusaeg (min) (umbes) |
|------------------|---|-------------|------------|---------------------------|
| õunapirukas | Ümmargune must metallvorm, 20 cm läbimõõduga traatrestil ** | 2 | 1 | 80 ... 110 |
| Puuviljatort | Ümmargune must metallvorm, 20 cm läbimõõduga traatrestil ** | 4 | 1 | 20 ... 40 |
| Pirukas | Ümmargune must metallvorm, 20 cm läbimõõduga traatrestil ** | 4 | 1 | 20 ... 40 |
| Küpsis | Standardne salv * | 4 | 1 | 25 ... 35 |
| Juuretis | Standardne salv * | 4 | 1 | 40 ... 60 |
| Kook vormis | Koogivorm traatrestil ** | 3 | 1 | 75 ... 85 |
| Küpsised | Standardne salv * | 4 | 1 | 25 ... 35 |
| Victoria võileib | Standardne salv * | 4 | 1 | 30 ... 40 |
| Pasta | Standardne salv * | 4 | 1 | 40 ... 60 |

Kuumutage kõiki toite 10 minutit gaasisasemel 2.

* Need tarvikud ei pruugi teie tootega kaasas olla.

** Need tarvikud ei ole teie tootega kaasas. Need on kaubanduslikult saadavad tarvikud.

8.1.2 Liha, kala ja linnuliha

Grillimise põhipunktid

- Kanaliha, kalkuniliha ja suurte lihatükkide maitsestamine sidrunimahla ja pipraga enne toiduvalmistamist suurendab toiduvalmistamise tõhususe.
- Kontidega liha praadimiseks kulub 15–30 minutit rohkem kui filee praadimiseks.
- Liha paksuse iga sentimeetri kohta peaksite arvutama umbes 4 kuni 5 minutit toiduvalmistamise aega.
- Kui toiduvalmistamise aeg on läbi, jätke liha umbes 10-ks minutiks ahju. Liha mahlad jaotuvad paremini praetud liha sees ja ei tule välja liha lõikamisel.
- Kala tuleks paigutada kuumakindlas plaadis keskmisele või alumisele riulile.
- Toiduvalmistamise nõuannete tabelis toodud roogasid valmistage sama ahjuplaadi peal.

Küpsetusnõuannete tabel liha-, kala- ja linnuroogade jaoks

| Toit | Kasutatav tarvik | Riuli asend | Gaasi tase | Küpsetusaeg (min) (umbes) |
|------------|-------------------|-------------|------------|-----------------------------|
| Lambapraad | Standardne salv * | 3 | 1 | 60 ... 100 kohta 450 g + 30 |
| Röstbiif | Standardne salv * | 3 | 1 | 80 ... 120 kohta 450 g + 30 |
| Linnuliha | Standardne salv * | 3 | 1 | 60 ... 80 kohta 450 g + 25 |

| Toit | Kasutatav tarvik | Riuli asend | Gaasi tase | Küpsetusaeg (min) (umbes) |
|----------|-------------------|-------------|------------|---------------------------|
| Pajaroog | Standardne salv * | 3 | 1 | 90 ... 120 |
| Kala | Standardne salv * | 4 | 1 | 35 ... 45 |

Kuumutage kõiki toite 10 minutit gaasitasemel 2.

* Need tarvikud ei pruugi teie tootega kaasas olla.

9 Hooldus ja puhastus

9.1 Üldteave puhastamise kohta

Üldhoiatused

- Enne toote puhastamist oodake, kuni toode jahtub. Kuumad pinnad võivad põhjustada põletusi!
- Ärge kandke puhastusvahendeid otse kuumadele pindadele. See võib põhjustada püsivaid plekke.
- Seade tuleb korralikult puhastada ja kuivaks pühkida pärast igat töökorda. Seega tuleb toidujäägid hõlpsasti ära puhastada, vältimaks nende jääkide kõrbemist järgmisel töökorral. Tänu sellele pikeneb seadme kasutusiga ja sageli esinevad probleemid vähenevad.
- Ärge kasutage puhastamiseks aurupuhastusvahendeid.
- Mõned pesu- või puhastusvahendid kahjustavad pinda. Kasutamiseks mittesobivad puhastusvahendid on pleegitusained, ammoniaaki, happeid või klooriide sisaldavad puhastusvahendid, aurupuhastusvahendid, katlakivieemaldajad, plekieemaldajad ja rooste eemaldajad, abrasiivsed puhastusvahendid (kreemjad puhastusvahendid, küürimispulber, küürimiskreem, abrasiivsed ja kriimustavad küürimisvahendid, traat, käsnad, mustuse ja pesuainejääke sisaldavad puhastuslapid).
- Pärast iga kasutuskorda ei ole vaja spetsiaalset puhastusvahendit. Puhastage seadet nõudepesuvahendi, sooja vee ja pehme lapi või käsnaga ning kuivatage see kuiva lapiga.
- Pärast puhastamist pühkige kindlasti järelejäänud vedelik täielikult ära ja puhastage ära toiduvalmistamise ajal tekkinud pritsmed.

- Ärge peske ühtki seadme komponenti nõudepesumasinas, kui kasutusjuhendis pole teisiti öeldud.

Pliidiplaatide kohta:

- Happeline mustus, nagu piim, tomatipasta ja õli, võivad tekitada plaadipliitidele ja nende alade komponentidele püsivaid plekke. Lülitage pliidiplaat välja ja puhastage ära ülevoolanud vedelikud kohe pärast selle jahtumist.
- Kõrgel temperatuuril kasutatavad wok-tüüpi põletid võivad värvi muuta. See on normaalne.
- Kööginõude teiseldamine võib potihoidikutesse jätta metalljalgi. Ärge libistage panne ja keedupotte üle pinna.
- Kuna pliidiplaadi ala kaaned putuvad kokku lahtise tule ja kõrge temperatuuriga, on värvimuutus ja värvikaotus normaalne. See ei tekita pliidiplaadi kasutamisel probleeme.

Roostevabast terasest pinnad

- Ärge kasutage roostevabast terasest pindade ja käepidemete puhastamiseks hapet ega kloori sisaldavaid puhastusvahendeid.
- Roostevabast terasest pind võib aja jooksul värvi muuta. See on normaalne. Puhastage roostevabale pinnale sobiva pesuvahendiga pärast igat töökorda.
- Puhastage pehme seebi, lapi ja vedelate (mittekriimustavate) puhastusvahenditega, mis sobivad roostevabade pindade jaoks, pühkides ainult ühes suunas.
- Eemaldage roostevabast terasest ja klaasist pinnalt lubja-, õli-, tärklise-, piima- ja valguplekid kohe ja viivitamata. Üle pika aja võivad plekid roostetada.

- Pinnale pihustatud/rakendatud puhastusvahendid tuleb viivitamatult eemaldada. Pinnale jäetud abrasiivsed puhastusvahendid muudavad pinna valgeks.

Emailitud pinnad

- Enne puhastamist peab toiduvalmistamiseks kasutatud ala jahtuma. Kuumade pindade puhastamine võib põhjustada tuleohtu ja emailipinna kahjustusi.
- Pärast iga kasutamist puhastage emailitud pinnad nõudepesuvahendi, sooja vee ja pehme lapi või käsna ning pühkige kuivaks kuiva lapiga.
- Raskelt eemaldatavate plekkide korral võib kasutada Teie tootemargi veebisaidil soovitatud ahju- ja grillresti jaoks mõeldud puhastusvahendeid ning mittekrimustavat küürimiskäsna. Ärge kasutage välist ahjupuhastit.

Katalüütilised pinnad

- Toiduvalmistamise ala külgseinad on kas emailitud või katalüütilised. See varieerub mudeliti.
- Katalüütilistel seintel on kerge matt ja poorne pind. Ahju katalüütilisi seinu ei tohi puhastada.
- Katalüütilised pinnad imavad õli tänu oma poorsele struktuurile ja hakkavad särama, kui pind on õliga küllastunud. Sellisel juhul on soovitatav osad vahetada.

Klaaspinnad

- Klaaspindade puhastamisel ärge kasutage tugevast metallist kaabitsaid ega abrasiivseid puhastusvahendeid. Need võivad klaasi pinda kahjustada.
- Puhastage seadet nõudepesuvahendi, sooja vee ja klaaspindadele mõeldud mikrokiudlapiga ning pühkige need kuivaks kuiva mikrokiudlapiga.
- Kui pärast puhastamist on pinnal jäänud pesuvahendit, pühkige see maha külma veega ja pühkige pind kuivaks puhta ja kuiva mikrokiudlapiga. Pesuvahendi jäägid võivad järgmisel töökorral klaasi pinda kahjustada.

- Mitte mingil juhul ei tohi klaaspinnal kuivanud jääke puhastada sakiliste nugade, traatvilla või muude sarnaste kraapimisvahenditega.
- Kaltsiumplekid (kollased plekid) klaaspinnalt saate eemaldada müügis saadaval oleva katlakivieemaldusvahendiga, näiteks äädika või sidrunimahlaga.
- Kui pind on tugevalt määrdunud, kandke puhastusvahend plekile käsna ja andke sellele piisavalt aega, et see toimiks. Seejärel puhastage pind märja lapiga.
- Klaasipinna värvimuutus ja plekid tekkimine on normaalne, need ei ole defektid.

Plastosad ja värvitud pinnad

- Puhastage plastdetailid ja värvitud pinnad nõudepesuvahendi, sooja vee ja pehme lapi või käsna ning pühkige need kuivaks kuiva lapiga.
- Ärge kasutage tugevast metallist kaabitsaid ega abrasiivseid puhastusvahendeid. Need võivad pindasid kahjustada.
- Veenduge, et seadme osade ühenduskohad ei jääks niiskeks ja pesuvahendiga kaetuks. Vastasel juhul võib nendes ühenduskohtades tekkida korrosioon.

9.2 Tarvikute puhastamine

Ärge pange toote tarvikuid nõudepesumasinasse, kui kasutusjuhendis ei ole sätestatud teisiti.

9.3 Pliidiplaadi puhastamine

Klaasist kuumutusplind

Klaasist kuumutuspinna puhastamiseks järgige jaotises „Üldteave puhastamise kohta“ kirjeldatud toiminguid klaaspindade puhastamiseks. Erijuhtudel võite puhastamise läbi viia vastavalt allpool toodud teabele.

- Suhkrupõhised toidud, nagu tume kreem, tärklis ja siirup, tuleks eemaldada kohe, ootamata pinna jahtumist. Vastasel juhul võib klaasist pind jäädavalt kahjustada saada.
- Ärge kasutage puhastusvahendeid, kui pliit on kuum, vastasel juhul võivad tekkida püsivad plekid.

Gaasipõletite puhastamine

1. Enne pliidiplaadi puhastamist eemaldage pliidilt potihoidikud, põletikaaned ja -pead.
2. Puhastage pliidiplaadi pind vastavalt jaotises „Üldteave puhastamise kohta“ toodud soovitudele, võttes arvesse pinna tüüpi (emailitud, klaas, roostevaba jne).
3. Puhastage põletikamber puhastusvahendis leotatud lapiga või mittekriimustava, pehme harjaga. Veenduge, et toidujääke ei jääks järele.
4. Puhastage süüteküünlad ja termoselemendid (süütaja ja termoelemendiga mudelitel) niiskeks pigistatud lapiga. Seejärel pühkige kuivaks puhta lapiga. Pöörake tähelepanu sellele, et süüteküünal ja termoelement oleksid täielikult kuivad.
5. Iga puhastuse käigus puhastage põletikaaned ja -pead puhastusvahendiga ning seejärel pühkige need kuivaks.
6. Püsivate plekkide korral leotage põletikaasi ja -päid puhastusvahendis või soojas seebivees vähemalt 15 minutit. Puhastage mittemetallist ja mittekriimustava harjaga.
7. Ahju siseseintel ja restidel võite kasutada Quick & Shine'i puhastusvahendeid, mida kasutatakse emailitud pindadel ja mida volitatud teenindus soovitab, eriti püsivate plekkide korral emailitud põletikaantel.
8. Ärge laske tugevatel puhastusvahenditel, näiteks ahju siseseinte jaoks mõeldud puhastusvahendid või

katlakivieemaldajad, põletikaantega kokku puutuda, kuna see võib põhjustada värvimuutusi.

9. Iga puhastuse käigus puhastage potihoidikud puhastusvahendi ja mittekriimustava pehme harjaga ning seejärel pühkige need puhtaks.
10. Kui põletikaasi ja potihoidjaid kasutatakse märgana, võivad kuumuse tagajärjel tekkida püsivad lubjaplekid. Enne kasutamist veenduge, et need on kuivad.
11. Paigaldage põletikroonid, -kaaned ja potihoidjad õigesti kohale.
12. Potihoidikuid paigaldades veenduge, et need asuvad põletite suhtes keskel.

Põletite kokkupanek

1. Pärast põletite puhastamist paigaldage osad kohale nagu joonisel näidatud.
2. Paigaldage põletikroon nii, et see läheks läbi süüteküünla ava (4). Keerake põletikroon paremale ja vasakule, veendumaks, et see on paigas põletikambris.
3. Paigaldage põletikaas põletikroonile.

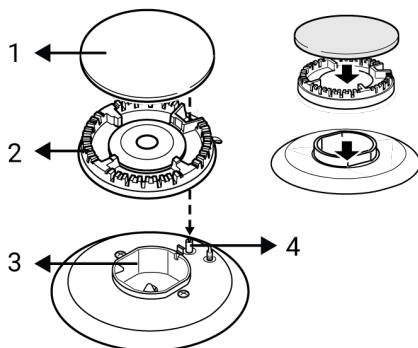

- 1 Põletikaas
- 2 Põletikroon
- 3 Põletikamber
- 4 Süüteküünal (süütajaga mudelitel)

9.4 Juhtpaneeli puhastamine

- Nuppudega paneelide puhastamisel pühkige paneel ja nupud niiske pehme lapiga ja pühkige kuivaks kuiva lapiga. Ärge eemaldage all olevaid nuppe ja tihendeid juhtpaneeli puhastamisel. Juhtpaneel ja nupud võivad kahjustada saada.
- Kui puhastate nuppudega roostevabast terasest paneele, ärge kasutage nupu ümber roostevaba terase jaoks mõeldud puhastusvahendeid. Märgid nuppude ümber võivad kuluda.
- Puhastage puutetundlikke juhtpaneele niiske pehme lapiga ja pühkige kuivaks kuiva lapiga. Kui Teie tootel on olemas klahviluku funktsioon, lülitage klahvilukk sisse enne juhtpaneeli puhastamist. Vastasel juhul võivad klahvid valesti reageerida.

9.5 Ahi sisemuse (toiduvalmistamise ala) puhastamine

Järgige jaotises "Üldteave puhastamise kohta" kirjeldatud puhastamisetappe vastavalt ahju pinnatüüpidele.

Ahju külgsainte puhastamine

Toiduvalmistamise ala külgsainad on kas emailitud või katalüütilised. See varieerub mudeliti. Kui on olemas katalüütiline sein, siis lisateabe saamiseks lugege jaotist "Katalüütilised pinnad".

Kui Teie toode on traatriulitega mudel, eemaldage traatriulid enne külgsainte puhastamist. Seejärel järgige jaotises "Üldteave puhastamise kohta" kirjeldatud puhastamisetappe vastavalt ahju külgsainatüüpidele.

9.6 Ahjuukse puhastamine

Puhastamiseks võite ahjuuksed ja -klaasid eemaldada. Ahjuukse ja -klaaside eemaldamist selgitatakse jaotistes „Ahjuukse eemaldamine“ ja „Ahjuukse siseklaaside eemaldamine“. Pärast ahjuukse siseklaaside eemaldamist puhastage need sooja vee ja pehme riide

või käsna abil ning kuivatage need kuiva lapiga. Kui ahjuklaasile tekib katlakivi, pühkige klaasi äädikaga ja loputage.

i Ärge kasutage ahjuukse ja -klaasi puhastamiseks tugevaid abrasiivseid puhastusvahendeid, metallikaabitsaid, traatvilla ja pleegitusaineid.

Ahjuukse eemaldamine

1. Avage ahjuuks.
2. Avage paremal ja vasakul esiuukse hingepesa klambrid, vajutades allapoole, nagu joonisel näidatud.
3. Hingetüübid on vastavalt tootemudelile erinevad: (A), (B), (C). Järgmistel joonistel on näidatud, kuidas avada igat tüüpi hingeid.
4. A-tüüpi hinge on saadaval tavaliste uksetüüpide puhul.

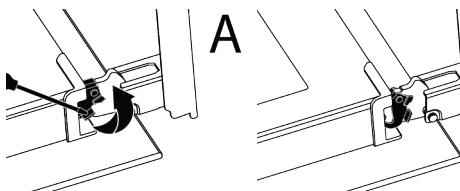

5. B-tüüpi hinge on saadaval pehmet sulguvate uksetüüpide puhul.

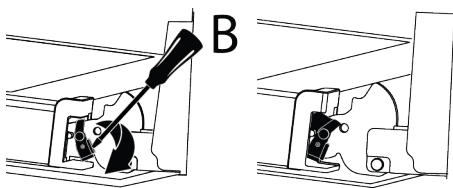

6. C-tüüpi hinge on saadaval pehmet avanevate/sulguvate uksetüüpide puhul.

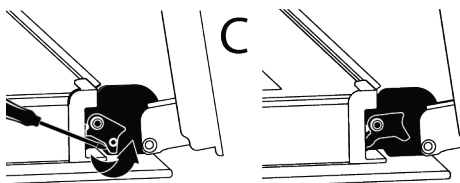

7. Viige ahjuuks pooleldi avatud asendisse.

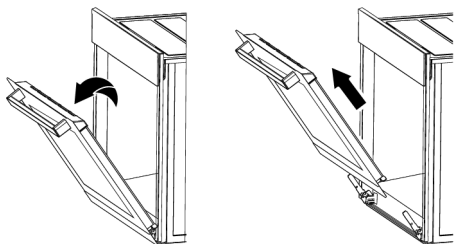

8. Tõmmake eemaldatav ahjuuks ülespoole, et vabastada see paremast ja vasakust hingest ning eemaldada.



Ahjuukse uuesti kinnitamiseks tuleb selle eemaldamisel teostatud toimingud vastupidises järjekorras korrata. Ukse paigaldamisel sulgege kindlasti hinge pesa klambrid.

9.7 Ahjuukse siseklaasi eemaldamine

Toote esiku siseklaasi võib puhastamiseks eemaldada.

1. Avage ahjuuks.

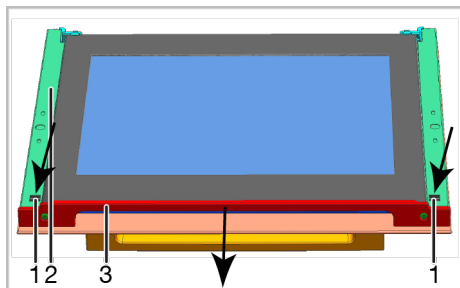
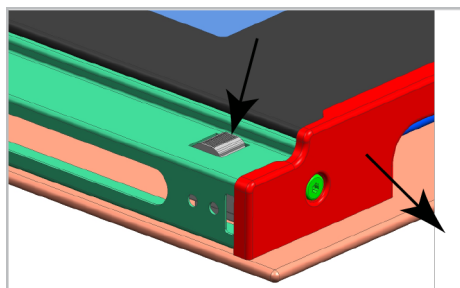

- 1 Sakk
2 Raam
3 Profiil

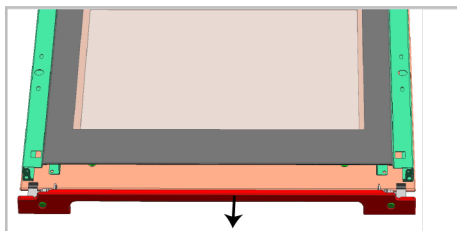

2. Nagu on eespool toodud joonisel näidatud, vajutage eesku ülemise osa külge kinnitatud profiili eemaldamiseks korraka sakke (1) ja tõmmake profiili (3) enda poole.

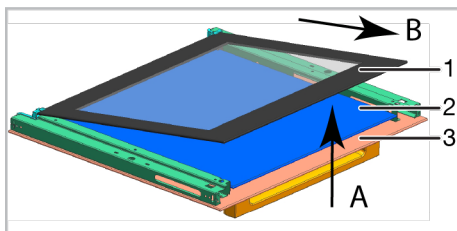

- 1 Kõige seespoolsem klaaspaneel
2 Sisemine klaaspaneel*
3 Välimine klaaspaneel
* See varieerub sõltuvalt toote mudelist. See ei pruugi teie tootel saadaval olla.

3. Kergitage kõige seespoolsemat klaaspaneeli (1) veidi tähise "A" suunas ja tõmmake see tähise "B" suunas välja, nagu joonisel näidatud.
4. Kui teie toode on varustatud sisemise klaaspaneeliga, Tõmmake keskel asuvaid klaasihoidiku ühenduselemente nende vabastamiseks klaaspaneeli küljest, nagu joonisel näidatud.

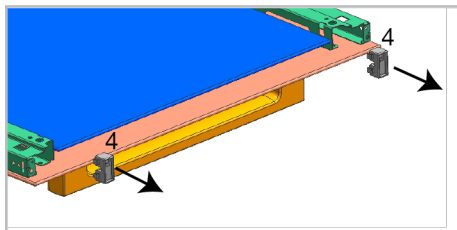

- 4 Klaasihoidiku ühenduselement*
* See varieerub sõltuvalt toote mudelist. See ei pruugi teie tootel saadaval olla.

5. Eemaldage samamoodi ka teine sisemine klaaspaneel (2). Ukse kokkumonteerimisel tuleb esimese asjana paigaldada sisemine klaaspaneel (2).
6. Nagu joonisel näidatud, asetage klaaspaneel nii, et see siseneb plastpessa.



Muidu ei ole klaaspaneel täielikult paigas ja võib kokku puutuda vibratsiooniga või puruneda.

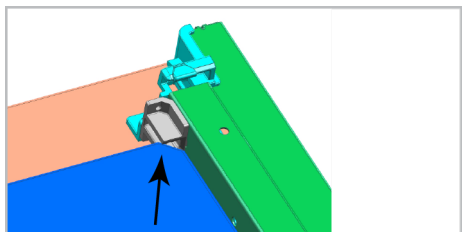

7. Kõige seespoolsema klaaspaneeli (1) paigaldamisel jätke trükiga külg sisemise klaaspaneeli suunas.
8. Sisemise klaaspaneeli alumised nurgad peavad olema korralikult asetatud plastpesadesse.



Muidu ei ole klaaspaneel täielikult paigas ja võib kokku puutuda vibratsiooniga või puruneda.

9. Pange klaasihoidiku ühendusosad kindlasti nende pesadesse.
10. Lõpuks vajutage profiili sakke, et need oleksid jälle pesades.

9.8 Ahjuvalgusti puhastamine

Juhul, kui toiduvalmistamise piirkond ahjuvalgusti klaasuks määrdub, puhastage see nõudepesuvahendi, sooja vee ja pehme riide või käsna abil ning kuivatage kuiva lapiga. Ahjuvalgusti rikke korral saate selle välja vahetada, järgides järgmiseid samme.

Ahjuvalgusti väljavahetamine

Üldhoiatused

- Elektrilöögi ohu vältimiseks ühendage seade lahti ja oodake, kuni ahi jahtub, enne ahjuvalgusti väljavahetamist. Kuumad pinnad võivad põhjustada põletusi!
- Antud ahi on varustatud hõõglambiga võimsusega alla 40 W, kõrgusega alla 60 mm ja läbimõõduga alla 30 mm, või G9-sokliga halogeenlambiga võimsusega alla 60 W. Elektripirnid sobivad kasutamiseks temperatuuril üle 300 °C. Ahjulambid on saadaval volitatud teenindusest või litsentseeritud tehnikutelt. Antud seade on varustatud G-energiaklassiga elektripirniga.
- Valgusti asukoht võib erineda joonisel näidatust.
- Selles tootes kasutatav valgusti ei sobi kasutamiseks kodutubade valgustuses. Selle valgusti eesmärk on aidata kasutajal toiduaineid näha.
- Antud seadmes kasutatavad elektripirnid peavad vastu pidama ekstreemsetele füüsilistele tingimustele, näiteks temperatuuridele üle 50 °C.

Kui teie ahjus on ümmargune valgusti,

1. ühendage toode vooluvõrgust lahti.
2. Eemaldage klaasist kaas, keerates seda vastupäeva.



3. Kui Teie ahjuvalgusti on joonisel A näidatud tüüpi elektripirn, siis keerake ahju see joonisel näidatud viisil ja vahetage see uue vastu. Kui mudeli tüüp on B, tõmmake see välja nagu joonisel näidatud ja asendage see uuega.

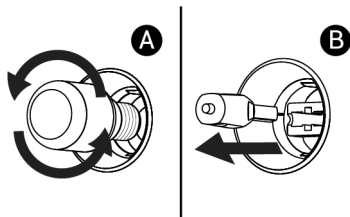

4. Pange klaasist kaas tagasi.

Kui Teie ahjus on ruudukujuline valgusti,

1. ühendage toode vooluvõrgust lahti.
2. Eemaldage traatriiulid vastavalt kirjeldusele.

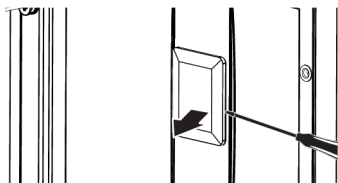

10 Veatsing

Kui probleem püsib pärast selles jaotises toodud juhiste järgimist, võtke ühendust müüja või volitatud teenindusega. Ärge kunagi proovige oma toodet ise parandada.

Ahi töötamise ajal eraldub auru.

- On normaalne, et töö ajal näete auru. >>> See ei ole viga.

Toiduvalmistamise ajal ilmuvad veepiisad

- Küpsetamise ajal tekkiv aur kondenseerub, kui see puutub kokku toote väliste külmade pindadega ja võib moodustada veepiisku. >>> See ei ole viga.

Toote soojenemise ja jahutamise ajal on kuulda metalliheli.

- Metallosad võivad kuumutamisel laieneda ja tekitada helisid. >>> See ei ole viga.

Toode ei tööta.

- Kaitse võib olla vigane või läbi põlenud. >>> Kontrollige kaitsmekarbis olevaid kaitsmeid. Vajadusel muutke neid või aktiveerige need uuesti.

3. Tõstke valgusti kaitseklaas kruvikeerajaga üles. Eemaldage kõigepealt kruvi, kui teie toote kandilisel lambil on kruvi.
4. Kui Teie ahjuvalgusti on joonisel A näidatud tüüpi elektripirn, siis keerake ahju see joonisel näidatud viisil ja vahetage see uue vastu. Kui mudeli tüüp on B, tõmmake see välja nagu joonisel näidatud ja asendage see uuega.

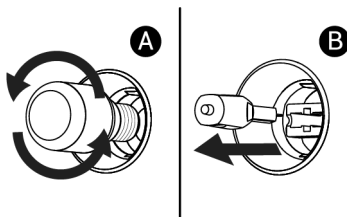

5. Pange klaasist kaas ja traatriiulid tagasi.

- Seade ei tohi olla ühendatud (maandatud) pistikupessa. >>> Kontrollige, kas seade on pistikupessa ühendatud.

- (Kui teie seadmel on taimer) Juhtpaneeli klahvid ei tööta. >>> Kui teie tootel on klahvilukk, võib klahvilukk olla lubatud, keelake klahvilukk.

Ahju tuli ei põle.

- Ahjulamp võib olla vigane. >>> Vahetage ahju lamp.
- Elektrit pole. >>> Veenduge, et vooluvõrk on töökorras ja kontrollige kaitsmekarbis olevaid kaitsmeid. Vajadusel vahetage kaitsmed või aktiveerige need uuesti.

Süütesädet ei ole.

- Vool puudub. >>> Kontrollige kaitsmekarbi kaitsmeid.

Bensiini ei ole.

- Peamine gaasiklapp on suletud. >>> Avage gaasiklapp.
- Gaasitoru on paindunud. >>> Paigaldage gaasitoru õigesti.

Toiduvalmistamine võtab liiga kaua aega.

- Gaasirõhk on madal. >> > Suurendage gaasitaset.