

# LIETOŠANAS INSTRUKCIJA

Sadzīves šujmašīna RL417

---

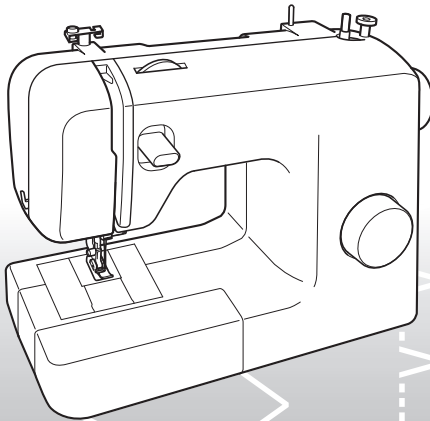

Apmeklējiet <http://solutions.brother.com>, lai iegūtu atbildes (angļu valodā) uz biežāk uzdotajiem jautājumiem par šujmašīnas lietošanu.

## Drošības tehnikas instrukcijas

Obligāti izlasiet šīs drošības tehnikas instrukcijas pirms mašīnas lietošanas. Mašīna ir paredzēta lietošanai tikai mājās apstākļos.

### **BĪSTAMI !** Lai izvairītos no elektrotraumas riska

- 1 Vienmēr atslēdziet mašīnu no elektrības pēc tās lietošanas, tīrīšanas, jebkuru regulāciju veikšanas, kas ir paredzētas lietotājam un paskaidrotas šajā instrukcijā, kā arī atstājot mašīnu bez pieskatīšanas.

### **UZMANĪBU !** Lai izvairītos no uzliesmojuma, elektrotraumas un apdegumiem

- 2 Vienmēr atvienojiet mašīnu no elektrības, noņemot vāciņus, veicot tīrīšanu un citas regulēšanas, kas paskaidrotas lietošanas instrukcijā.

- Lai atslēgtu mašīnu no elektrības, izslēdziet mašīnas galveno slēdzi- stāvoklis "O", bet tad izņemiet elektrības vada kontaktdakšu no elektrības kontakta. Izņemot elektrības vadu no kontakta, nevelciet to aiz elektrības vada, bet aiz kontaktdakšas.
- Pieslēdziet elektrības vada kontaktdakšu pa taisno sienas kontaktam. Neizmantojiet pagarinātājus.
- Vienmēr atvienojiet elektrības vadu no sienas kontakta pēc mašīnas izslēgšanas.

- 3 Nekad neizmantojiet šujmašīnu, ja tai ir bojāts elektrības vads, elektrības vada kontaktdakša, vai, ja tā ir kritusi zemē vai tajā ir iekļuvis ūdens. Šādos gadījumos mašīnu ir jānogādā Servisa Centrā, lai tās mehāniskās vai elektriskās daļas tiktu pārbaudītas, saremontētas un iestādītas.

- Ja mašīnas ekspluatācijas vai glabāšanas laikā ir pamanītas sekojošas pazīmes: nedabiska smaka, uzsilšana, krāsas izmaiņas. Tādā gadījumā nekavējoši pārtrauciet mašīnas lietošanu un atvienojiet elektrības vadu.
- Mašīnas pārvešanai izmantojiet rokturi. Mašīnas pārvešana ir citu priekšmetu palīdzību var radīt mašīnas bojājumus, kas var būt bīstami veselībai.

- 4 Vienmēr uzturiet tīru darba vietu:

- Aizliegts strādāt ar mašīnu, ja tai ir aizvērtas ventilācijas atveres. Sekojiet ventilācijas atveru tīrībai- gan mašīnai, gan pedālim. Iztīriet periodiski tās no putekļiem, netīrumiem un diegu galiem.
- Nelieciet priekšmetus uz pedāļa.
- Nelietojiet pagarinātājus. Ieslēdziet mašīnas elektrības vadu tieši sienas kontaktligzdā.
- Mašīnas atverēs nelieciet un nemetiet nepiederošus priekšmetus.
- Nelietojiet mašīnu siltumizdalošu avotu tuvumā (piemēram, gludeklis vai plīts), citādi mašīna, elektrības vads vai šujamais izstrādājums var aizdegties kā rezultātā var sākties ugunsgrēks vai tikt iegūtas elektrotraumas.
- Neuzstādiet mašīnu nedrošās vietās, piemēram, uz nelīdzena vai nestabila galda. Tādā gadījumā mašīna var nokrist, sabojāties vai var iegūt traumas.

## 5 Šujot jāievēro sevišķa uzmanība:

- Vienmēr sevišķa uzmanība ir jāvelta adatai. Neizmantojiet saliektas vai neasas adatas.
- Turiet pirkstus pienācīgā attēlumā no mašīnas kustīgajām daļām. Esot sevišķi uzmanīgi darbojoties adatas tiešā tuvumā.
- Veicot operācijas adatas tuvumā, izslēdziet mašīnu, pārslēdzot mašīnas galveno slēdzi pozīcijā "O".
- Nelietojiet bojātu adatu, nepiemērotu adatas plāksnīti. Tas var būt par cēloni adatas salūzšanai.
- Nevelciet un nestumjiet audumu šūšanas laikā. Veicot pašrocīgo auduma padevi (bez transportiera), sekojiet instrukcijām, lai nesaliektu adatu.

## 6 Neizmantojiet šujmašīnu kā rotaļlietu:

- Ir jābūt sevišķi uzmanīgam, ja mašīnu lieto bērni vai, kad strādājot ar mašīnu blakus atrodas bērni.
- Polietilēna maisam, kurā glabājas mašīna ir jāatrodas bērniem nepieejamā vietā, vai tam ir jābūt izmestam. Ja bērni spēlējas ar polietilēna maisu, tad rodas nosmakšanas risks, to uzliekot galvā.
- Nelietojiet mašīnu ārpus telpām.

## 7 Lai nodrošinātu ilgstošu mašīnas ekspluatācijas laiku:

- Neglabājiet mašīnu tiešu saules staru iedarbībā vai telpās ar lielu mitrumu. Nelietojiet un neglabājiet mašīnu elektroapsildes iekārtas, gludekļa, halogēna lampas vai citu siltumizstarojošu iekārtu tiešā tuvumā,
- Lai notīrītu mašīnas korpusi, izmantojiet tikai neitrālus mazgāšanas līdzekļus. Kategoriski aizliegts izmantot benzīnu, šķīdinātājus, abrazīvus tīrāmos pulverus, jo tie var radīt mašīnas korpasa bojājumus.
- Pirms adatas, pēdiņas vai citu detaļu nomaiņas vai uzstādīšanas, obligāti izlasiet mašīnas lietošanas instrukciju, lai pareizi veiktu visas nepieciešamās operācijas.

## 8 Mašīnas remontam vai iestādīšanai:

- Apgaismojuma ierīces bojājuma gadījumā, griezieties Servisa Centrā.
- Ja mašīna ir bojāta vai nepieciešama tās iestādīšana, pirms remonta veikšanas, vispirms izlasiet iespējamo bojājumu un to novēršanas iespēju tabulu, kas ir atrodama mašīnas pielikumā. Ja patstāvīgi neizdodas bojājumu, griezieties Servisa Centrā.

Izmantojiet mašīnu tikai tādiem mērķiem, kas ir paskaidroti lietošanas instrukcijā.

Izmantojiet tikai tos mašīnas piederumus, kurus rekomendē izgatavotājs un, kuri ir uzrādīti lietošanas instrukcijā.

Saglabājiet mašīnas lietošanas instrukciju.

Dotās lietošanas instrukcijas saturs un mašīnas ekspluatācijas raksturojumi var tikt mainīti bez iepriekšēja brīdinājuma.

Papildus informāciju par produktu un tās uzlabojumiem var iegūt mūsu mājas lapā:

[www.brother.com](http://www.brother.com).

# SATURS

DROŠĪBAS TEHNIKAS INSTRUKCIJAS.....	1	3. IEPROGRAMMĒTIE DŪRIENI.....	28
<b>1. IEPZĪSTI SAVU ŠŪJMAŠĪNU .....</b>	<b>4</b>	Taisnie dūrieni .....	28
<b>PIEDERUMI .....</b>	<b>4</b>	Zig-zag dūrieni .....	30
Papildus nopērkamie piederumi.....	4	Neredzamais dūriens.....	31
<b>GALVENĀS DAĻAS.....</b>	<b>5</b>	Elastīgais zig-zag dūriens.....	31
Noņemams šūšanas panelis.....	5	<b>4. POGCAURUMU ŠŪŠANA UN POGU PIEŠŪŠANA .....</b>	<b>33</b>
<b>ŠŪJMAŠĪNAS LIETOŠANA .....</b>	<b>6</b>	Pogcauruma veidošana.....	33
Elektrības vadu pievienošana .....	6	Pogcaurumu nolīdzināšana.....	34
Galvenais/šūšanas apgaismojuma slēdzis.....	7	Pogu piešūšana .....	35
Kājas pedālis .....	7	<b>5. PAPILDPIEDERUMU LIETOŠANA .....</b>	<b>36</b>
Adatas pārbaude .....	7	Rāvējslēdzēja iešūšana.....	36
Adatas nomaiņa .....	7	Krokošana .....	37
Pēdiņas nomaiņa .....	8	Lāpīšana .....	37
<b>DŪRIENU IZVĒLE.....</b>	<b>9</b>	Aplikācijas .....	38
Dūriena izvēles rokturis.....	9	Monogrammas un izšūšana .....	39
Dūrieni un to nosaukumi.....	9	<b>PAPILDPIEDERUMI .....</b>	<b>41</b>
Atpakaļgaitas slēdzis.....	10	Kustīgās pēdiņas (Augšējā transportiera) lietošana .....	41
<b>DIEGU IEVĒRŠANA MAŠĪNĀ .....</b>	<b>11</b>	<b>6. PIELIKUMS .....</b>	<b>42</b>
Spolītes uztīšana .....	11	<b>MAŠĪNAS APKOPE.....</b>	<b>42</b>
Apakšējā diega ievēršana.....	13	Informācija par eļļošanu.....	42
Adatas diega ievēršana .....	15	Mašīnas lietošana un glabāšana .....	42
Apakšējā diega izvilkšana .....	18	Tīrīšana .....	42
<b>AUDUMA, ADATAS, DIEGA KOMBINĀCIJU TABULA .....</b>	<b>20</b>	<b>PROBLĒMAS UN TO NOVĒRŠANA.....</b>	<b>44</b>
<b>2. ŠŪŠANAS PAMATI.....</b>	<b>21</b>		
Izlasiet pirms šūšanas .....	21		
Šūšanas sākšana.....	21		
Pārbaudes šūšana.....	22		
Šūšanas virziena maiņa .....	22		
Biezu audumu šūšana.....	22		
Plānu audumu šūšana.....	23		
Elastīgu audumu šūšana.....	23		
Cilindrisku izstrādājumu šūšana .....	23		
Šūšana ar dubulto adatu .....	23		
Diega spriegojums.....	25		

# 1 IEPAZĪSTI SAVU ŠUJMAŠĪNU

## PIEDERUMI

Piederumi, kas palīdz sasniegt Jūsu vēlmes šūšanā.

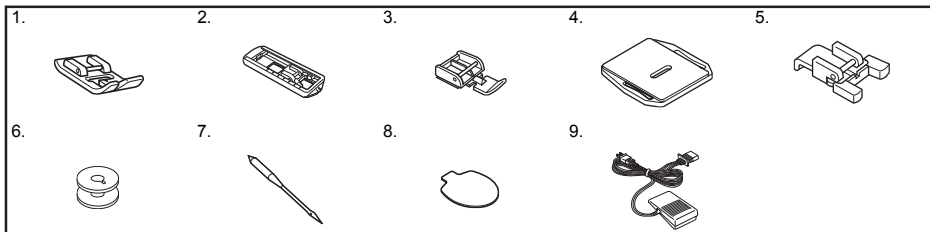

Nr.	Nosaukums	Detalās kods
1	Zig-zag pēdiņa "J" (uz mašīnas)	XC4901-021
2	Pogcauruma pēdiņa "A"	X59369-321
3	Rāvējslēdzēja pēdiņa "I"	XE9369-001
4	Plāksnīte lāpīšanai	XC6063-021
5	Pogas pēdiņa "M"	XE2137-001

Nr.	Nosaukums	Detalās kods
6	Spolītes (Viena uz mašīnas)	XA5539-151
7	Adatu komplekts (90/14 adatas)	3 gab: XE5328-001 2 gab: XE7064-001
8	Ovāls skrūvgriezis	XE5241-001
9	Kājas pedālis	

### Piezīme

- Komplektā ietilpstošie piederumi ir arkarīgi no mašīnas modeļa

## Papildus nopērkamie piederumi

Zemāk uzrādīti populārākie papildpiederumi, kas ir nopērkami atsevišķi. Atkarībā no modeļa, daži no tiem var būt arī mašīnas komplektā.

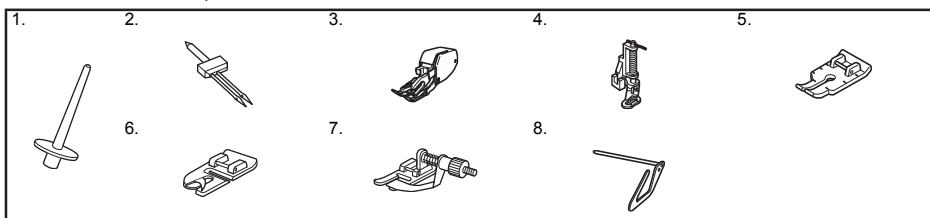

Nr.	Nosaukums	Detalās kods
1	Papildus spoles turētājs	XE2241-001
2	Dubultā adata (2.0/75 adata)	X57521-021
3	Pēdiņa augšējais transportieris	F034N: XC2165-002
4	Kvilinga pēdiņa	F005N: XC1948-002

Nr.	Nosaukums	Detalās kods
5	1/4-Kvilinga pēdiņa	F001N: XC1944-052
6	Malas atlocīšanas pēdiņa	F003N: XC1945-002
7	Neredzamā apakšmalas piešūšanas pēdiņa	F018N: XC1976-052
8	Kvilinga vadītājs	F016N: XC2215-002

## GALVENĀS DAĻAS

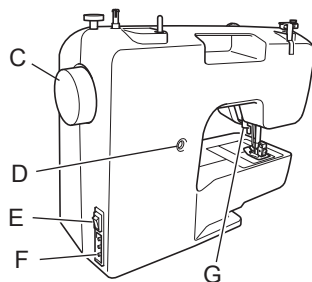
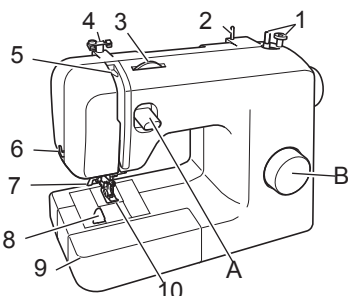

- 1 Spolītes uztinējs  
Lai uztītu diegu apakšējai spolītei
- 2 Diega spoles turētājs  
Lai turētu adatas diega spoli.
- 3 Adatas diega spriegotājs  
Lai regulētu adatas diega spriegojumu.
- 4 Diega vadītājs  
Lai vadītu diegu pie spolītes uztīšanas un pie diega ievēršanas.
- 5 Adatas diega novilcējs
- 6 Diega apgriezējs  
Aizlieciet diegus aiz apgriezēja un apgrieziet tos.
- 7 Diega ievērējs adatā  
(Pieejams tikai speciāliem modeļiem).
- 8 Spolītes ātrā uzstādīšana  
(Pieejams tikai speciāliem modeļiem).
- 9 Noņemams šūšanas panelis ar piederumu kasti

## 10 Piespiedējpediņa

- A Atpakaļgaitas slēdzis  
Lai šūtu atpakaļgaitā, piespiediet slēdzi.
- B Dūriena izvēles rokturis  
Lai izvēlētos dūrienu, pagrieziet rokturi jebkurā virzienā.
- C Rokas griešanas vārpsta  
Lai, griežot ar roku, paceltu vai nolaistu adatu.
- D Pogcauruma smalkā regulējuma skrūve.
- E Mašīnas galvenais slēdzis (ieslēdz arī apgaismojumu).  
Lai ieslēgtu vai izslēgtu mašīnu kopā ar apgaismojumu.
- F Kājas pedāļa pieslēgvietā.  
Pieslēdziet kājas pedāļa kontaktspraudni mašīnai un pievienojiet elektrības sienas kontaktligzdai.
- G Piespiedējpediņas pacēlājs  
Lai paceltu vai nolaistu pediņu.

- H Kājas pedālis  
Lai regulētu šūšanas ātrumu un sāktu vai apturētu šūšanu.

Modelis: KD-2902 - 220/240V

## Noņemams šūšanas panelis

Noņemamā panela iekšpusē var glabāt šūšanas piederumus.

- 1 Lai noņemtu paneli, pabīdiet to pa kreisi.

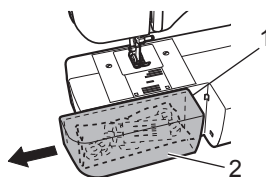

- 1 Noņemams šūšanas panelis
- 2 Šūšanas piederumu uzglabāšanas vieta

## ŠUJMAŠĪNAS LIETOŠANA

1

### ⚠ UZMANĪBU

- Izmantojiet elektrības kontaktus, kas paredzēti sadzīves tehnikas iekārtām. Citu elektrības ietaišu izmantošana var novest pie uzliesmošanas, elektrotrieciena vai mašīnas bojājuma.
- Pārlicinieties vai elektrības vada kontaktdakša ir pilnībā ievietota sienas kontaktligzdā, un otra kontaktdakša- kontaktligzdā uz mašīnas.
- Nepieslēdziet elektrības vada kontaktdakšu bojātai sienas kontaktligzdai.
- Izslēdziet mašīnu un atvienojiet elektrības vada kontaktdakšu sekojošos gadījumos:
  - Ja nelietojat mašīnu
  - Pēc mašīnas lietošanas
  - Ja lietošanas laikā ir pazudusi elektrība
  - Ja mašīna nedarbojas pareizi, nepareiza savienojuma vai savienojuma bojājuma dēļ
  - Zibens laikā

### ⚠ UZMANĪBU

- Lietojiet tikai komplektā esošo elektrības vadu
- Neizmantojiet papildus elektrības pievienojumus vai elektrības sadalītājus. Rezultātā var saņemt elektrotraumu.
- Nepieskarieties elektrības kontaktdakšai ar mitrām rokām. Var saņemt elektrotraumu.
- Vispirms izslēdziet mašīnas galveno slēdzi un izņemiet elektrības kontaktdakšu no sienas kontaktligzdas.
- Nebojājiet, nesaīsiniet, neuzlabojiet un nelauziet elektrības vadu. Nenovietojiet smagus priekšmetus uz elektrības vada. Nekarsējiet elektrības vadu. Visas šīs iedarbības var sabojāt elektrības vadu un izraisīt elektrotraumas. Ja elektrības vads ir bojāts, dodieties uz Servisa centru, lai to salabotu.
- Atvienojiet elektrības vadu no sienas kontaktligzdas, ja mašīna netiek lietota ilgstoši.

## Elektrības vada pievienošana

- 1 Pievienojiet elektrības vadu mašīnai.
- 2 Pievienojiet elektrības vada sienas kontaktligzdai.

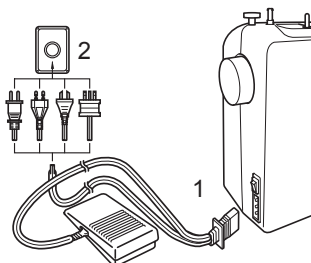

### ⚡ Piezīme

- Ja mašīnas darbības laikā pazūd elektrības padeve, izslēdziet mašīnu un atvienojiet elektrības vadu no sienas kontaktligzdas.

## Galvenais / šūšanas apgaismojuma slēdzis

Ar šo slēdzi vienlaicīgi ieslēdz vai izslēdz šujmašīnu un šūšanas apgaismojumu.

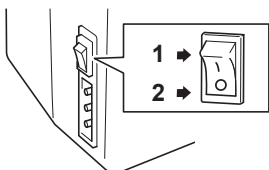

- 1 Lai ieslēgtu (pārslēdziet uz 'I')
- 2 Lai izslēgtu (pārslēdziet uz 'O')

## Kājas pedālis

Nedaudz piespiežot pedāli, mašīna šūt ar mazu ātrumu. Piespiežot stiprāk, mašīnas ātrums palielinās. Noņemot kāju no pedāļa, mašīna apstāsies.

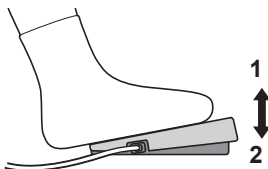

- 1 Lēnāk
- 2 Ātrāk

Neizmantojot mašīnu uz kājas pedāļa nevar atrasties nekādi priekšmeti.

### ⚠ UZMANĪBU

- Pārliecinieties vai uz kājas pedāļa pēc šūšanas neatrodas auduma atgriezumi vai citi netīrumi.

## Adatas pārbaude

Šujmašīnas adatai vienmēr ir jābūt taisnai un asai.

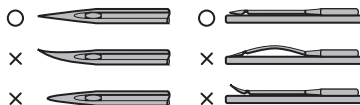

### ■ Adatas pārbaude

Novietojiet adatu uz plakana virsmas.

Pārbaudiet šādā veidā adatu no visām pusēm. Ja adata ir līka, nomainiet to.

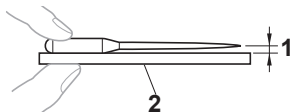

- 1 Paralelitāte
- 2 Plakana virsma (spolītes plāknīte, stikla virsma u.c.)

## Adatas nomaīņa

### ⚠ UZMANĪBU

- Vienmēr izslēdziet mašīnu adatas nomaīņas laikā. Citādi var gūt savainojumus, nejauši piespiežot pedāli.
- Vienmēr izmantojiet sadzīves šujmašīnām paredzētās adatas.
- Nekad nešūjiet ar līkām adatām. Tās var salūzt un radīt traumas.

- 1 Izslēdziet mašīnu.
- 2 Paceliet adatu augšējā stāvoklī, griežot galveno vārpstu uz savu pusi.
- 3 Nolaidiet pēdiņu.

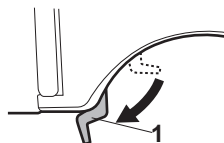

- 1 Pēdiņas pacēlājs (nolaidējs)



## ! UZMANĪBU

- Pirms adatas nomaiņas novietojiet zem pēdiņas papīru vai audumu, lai novērstu iespējamo adatas iekrišanu adatas caurumā uz adatas plāksnītes.

- 4
- Turot adatu kreisā rokā ar ovālo skrūvgriezi atskrūvējiet adatas stiprināšanas skrūvi un izņemiet adatu virzienā uz leju.

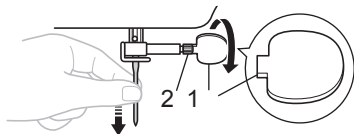

- 1 Ovāls skrūvgriezis
- 2 Adatas stiprināšanas skrūve

- Nepielietojiet pārāk lielu spēku.

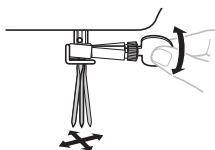

- 5
- Ievietojiet jauno adatu adatas turētājā ar kolbas plakano virsmu uz aizmuguri virzienā uz augšu līdz atdurei. Pieskrūvējiet adatas stiprināšanas skrūvi.

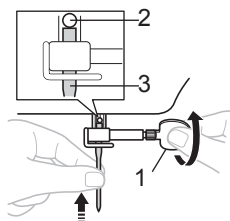

- 1 Ovāls skrūvgriezis
- 2 Adatas atdure
- 3 Adata

Dubulto adatu ievietojiet līdzīgā veidā.

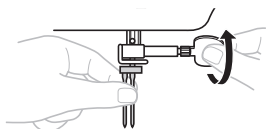

## ! UZMANĪBU

- Pārliecinieties vai adatu ievietojāt līdz atdurei un pieskrūvējāt adatas stiprināšanas skrūvi ar ovālo skrūvgriezi.

## Pēdiņas nomaiņa

## ! UZMANĪBU

- Pirms pēdiņas nomaiņas vienmēr izslēdziet mašīnu, citādi nejauši var piespiest kājas pedāli un gūt savainojumus, mašīnai sākot strādāt.
- Vienmēr lietojiet izvēlētajam dūrienam atbilstošu pēdiņu. Ja tiek izmantota nepareiza pēdiņa, adata var ietriekties pēdiņā, salūzt un radīt traumas.
- Vienmēr izmantojiet mašīnai paredzētās pēdiņas. Izmantojot neatbilstošas pēdiņas var gūt savainojumus vai sabojāt mašīnu.

Atkarībā no šūšanas dūriena ir jāuzstāda pareiza pēdiņa.

- 1 Izslēdziet mašīnu. Paceliet pēdiņas pacelšanas slēdzi.
- 2 Paceliet adatu, griežot galveno vārpstu uz savu pusi.
- 3 Piespiediet melno slēdzi uz pēdiņas turētāja, lai atbrīvotu pēdiņu no turētāja.

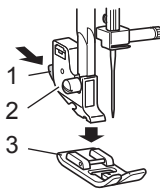

- 1 Melnais slēdzis
- 2 Pēdiņas turētājs
- 3 Pēdiņa

- 4 Uzlieciet piemēroto pēdiņu uz adatas plāksnītes tā, lai asiņe uz pēdiņas atrodas precīzi zem satvērēja uz pēdiņas turētāja.

- 5 Nolaidiet pēdiņu un piefiksējiet to pie turētāja. Lai to izdarītu precīzi palieciet pēdiņas asīti zem turētāja satvērēja un nolaidiet pēdiņu.

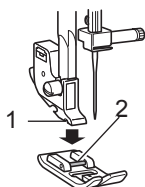

- 1 Satvērējs uz turētāja  
2 Pēdiņas asīte

■ Pareiza pēdiņas orientācija

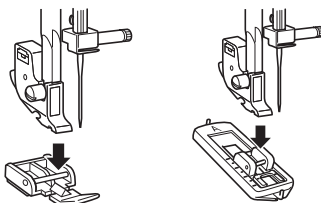

! UZMANĪBU

- Ja pēdiņa ir uzstādīta nepareizi, adata var aizskart pēdiņu, kļūstot līka un neasa vai pat salūzt.

## DŪRIENU IZVĒLE

### Dūriena izvēles rokturis

! UZMANĪBU

- Kad lietojat dūrienu izvēles rokturi, paceliet adatu augšējā pozīcijā, griežot mašīnas galveno vārpstu uz savu pusi, tā, lai atzīme uz vārpstas atrodas virzienā uz augšu. Ja adata atrodas iedurta audumā, tad griežot dūriena izvēles rokturi, var sabojāt adatu, audumu vai pēdiņu.

Lai izvēlētos dūrienu, pagrieziet dūriena izvēles rokturi vienā vai otrā virzienā.

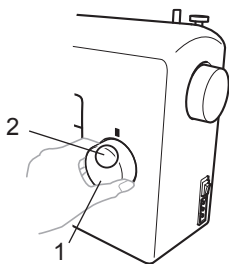



- 1 Dūriena izvēles rokturis  
2 Izvēlētais dūriena numurs

### Dūrieni un to nosaukumi

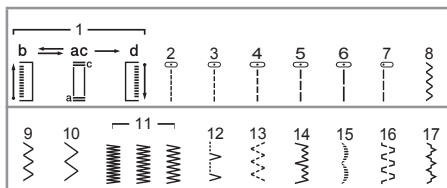
■ 17 Dūrieni

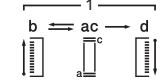

Dūriens	Iestādītais dūriena garums (mm)	Apraksts (lapa)
Dūriena nosaukums	Iestādītais dūriena platums (mm)	
	0.5	30
4-SOĻU AUTOMĀTISKS POGCAURUMS	5	
	1.6	26, 34
TAISNAIS DŪRIENS (Centrālā adatas pozīcija)	—	
	1.8	26,34
TAISNAIS DŪRIENS (Centrālā adatas pozīcija)	—	

Dūriens	Iestādītais dūriena garums (mm)	Apraksts (lapa)
Dūriena nosaukums	Iestādītais dūriena platums (mm)	
4 — —	2	26, 34
TAISNAIS DŪRIENS (Centrālā adatas pozīcija)	—	
5 — —	2.5	26, 33, 34, 36
TAISNAIS DŪRIENS (Centrālā adatas pozīcija)	—	
6 — —	4	26, 34
TAISNAIS DŪRIENS (Centrālā adatas pozīcija)	—	
7 — —	2.5	26, 34
TAISNAIS DŪRIENS (Kreisā adatas pozīc.)	—	
8 — —	0.7	26, 32, 35, 36
ZIG-ZAG DŪRIENS	1.5	
9 — —	1.5	26, 32, 35, 36
ZIG-ZAG DŪRIENS	3	
10 — —	2	26, 32, 35, 36
ZIG-ZAG DŪRIENS	5	
11 — —	0.5	26, 35
ZIG-ZAG SATĪNA DŪRIENS	5	
12 — —	2	28
MEŽĢĪNES DŪRIENS	5	
13 — —	1	28
ELASTĪGAIS ZIG-ZAG DŪRIENS	5	

Dūriens	Iestādītais dūriena garums (mm)	Apraksts (lapa)
Dūriena nosaukums	Iestādītais dūriena platums (mm)	
14 — —	1	27, 36
ELASTĪGAIS APAKŠMALAS DŪRIENS	5	
15 — —	0.5	29
GLIEMEŽVĀKA DŪRIENS	5	
16 — —	1.2	29
SAVIENOŠANAS DŪRIENS	5	
17 — —	1.2	29
DEKORATĪVS DŪRIENS	5	

## Atpakalģaitas slēdzis

Atpakalģaitas slēdzi izmanto, kad šujat atpakalģaitā vai veicat vīles nostiprinājumu. Lai šūtu atpakalģaitā, piespiediet un turiet nospiestu atpakalģaitas slēdzi. Lai turpinātu šūt uz priekšu, atlaidiet atpakalģaitas slēdzi.

Dūriena garums atpakalģaitā ir fiksēts un tas ir 2 mm.

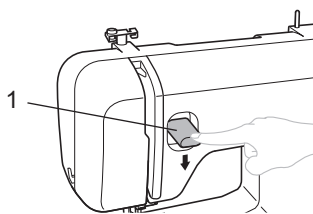

1 Atpakalģaitas slēdzis

## DIEGU IEVĒRŠANA MAŠĪNĀ

## Spolītes uztīšana

## ! UZMANĪBU

- Mašīnas komplektācijā ir mašīnai piemērotās apakšējā diega spolītes. Izmantojot citas spolītes, mašīna var darboties ar traucējumiem. Vienmēr izmantojiet mašīnai atbilstošās spolītes (produkta kods: XA5539-151). Izmantojot neatbilstošas spolītes var sabojāt mašīnu.

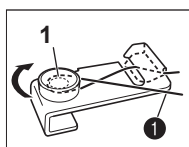
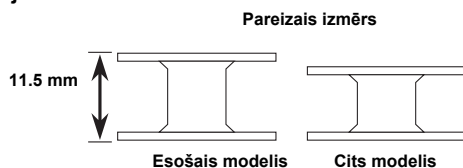

1 Aplieciet apkārt diegu.

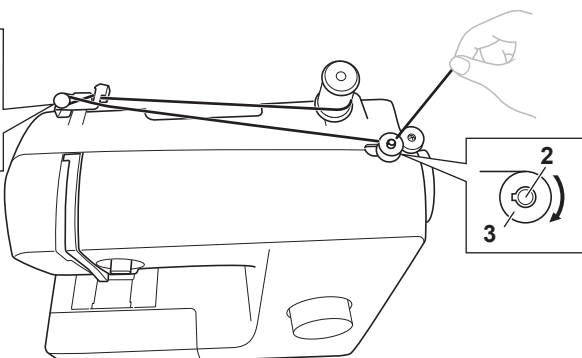

1 Spriegotāja disks      2 Spolītes uztīšanas ass      3 Spolīte

- Izvelciet spoles turētāju un uzlieciet diega spoli uz tā.

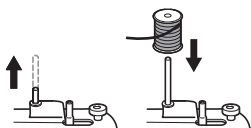

- Turot diegu labajā rokā aizlieciet to aiz diega vadītāja un ap spriegotāja disku un izvelciet uz labo pusi.

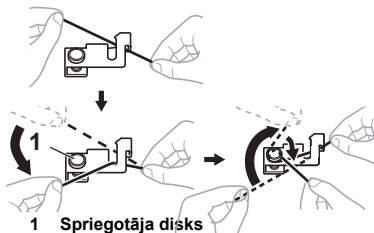

1 Spriegotāja disks

## ! UZMANĪBU

- Ja spole ar diegu ir nepareizā vietā vai ir uzstādīta nepareizi, diegs var sapīties un aizķerties.

- 3 Izveriet diega galu no iekšpuses uz āru cauri caurumam uz spolītes.

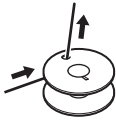

- 4 Uzlieciet spolīti uz spolītes uztinēja vārpstas, savietojot iedobi uz spolītes ar atspēri uz spolītes uztinēja vārpstas un pabīdiat spolīti pa labi.

- Izvelciet diegu apmēram 7 līdz 10 cm garumā no spolītes.

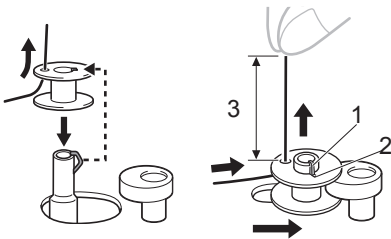

- 1 Atspere uz spolītes uztinēja vārpstas
- 2 Iedobe
- 3 7-10 cm

### ! UZMANĪBU

- Izveriet diegu cauri auru uz spolītes un turiet to virzienā uz augšu. Neatstājiet diega galu pārāk īsu.

- 5 Ieslēdziet mašīnu.
- 6 Turot diega galu, lēnām piespiediet kājas pedāli. Uztiniet diegu pāris reizes (piem. 10 reizes) apkārt spolītei. Tad apstādiniet mašīnu.



- 7 Apgrieziet diega galu.

- Atstājiet diega galu 1 cm garumā.

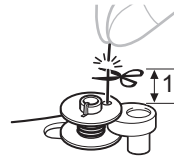

1 1 cm

### ! UZMANĪBU

- Sekojiet dotajām instrukcijām uzmanīgi. Ja diega gals netiek apgriezts, diegs var sapīties apkārt uztinējam.

- 8 Piespiediet kājas pedāli un sāciet diega uztīšanu.

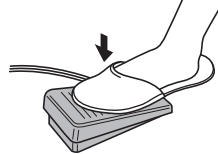

- 9 Kad spolīte ir pilna un sāk bromzēties, noņemiet kāju no pedāļa.
- 10 Apgrieziet diegu, pabīdiat spolīti ar uztinēju pa kreisi un noņemiet spolīti.

### ☀ Piezīme

- Pēc diega uztīšanas, sākot šūt vai griežot ar roku galveno vārpstu, mašīna var izdot klikšķim līdzīgu skaņu. Tas ir normāli un nav uzskatāms par bojājumu.
- Veicot spolītes diega uztīšanu, adata paliek nekustīgā stāvoklī.

**UZMANĪBU**

- Nepareiza spolītes diega uztīšana var būt par cēloni nepareizam diega spriegojumam un adatas lūzšanai.

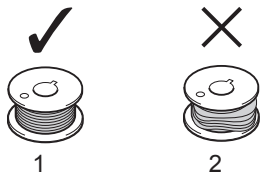

- 1 Pareizi uztīts
- 2 Nepareizi uztīts

**Apakšējā diega ievēršana**

Uztiniet diegu uz spolītes.

**UZMANĪBU**

- Pārliecinieties vai esat izslēguši mašīnu pirms diegu ievēršanas, citādi piespiežot ar kāju pedālim var palaist mašīnu un gūt savainojumus.

- 1 Uztiniet pareizi spolītes diegu.
- 2 Paceliet adatu, griežot galveno vārpstu uz savu pusi. Paceliet pēdiņu augšējā pozīcijā.
- 3 Noņemiet spolītes caurspīdīgo vāciņu, bīdot to uz savu pusi.

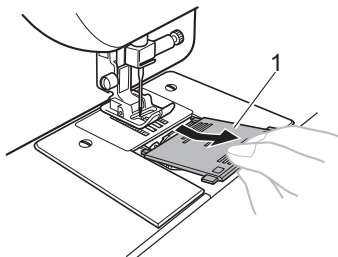

1 Caurspīdīgais vāciņš

- 4 Ievietojiet spolīti spolītes turētājā uz mašīnas tā, lai diegs tītos virzienā kā attēlots ar bultiņu.

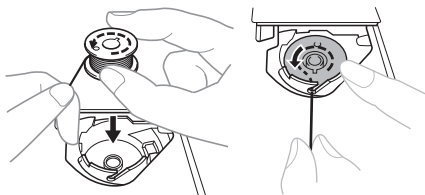

**UZMANĪBU**

- Pārliecinieties vai ievietojāt spolīti tā, lai tas tītos pareizā virzienā. Nepareiza spolītes ievietošana var būt par cēloni nepareizam diega spriegojumam un adatas lūzšanai.

- 5 Turot diega galu kreisā rokā, ar pirkstu iebīdīet spolīti savā pozīcijā spolītes turētājā un ieveriet diegu spriegotājā kā attēlots zīmējumos.
  - Ja diegs nav pareizi ievērts diega spriegotājā zem spriegotāja atsperes, diega spriegojums būs nepareizs (skat. zīm.).

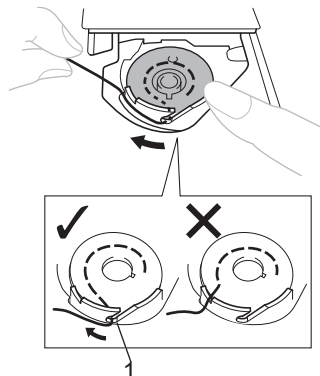

1 Diega spriegotāja atspere

- 6 Uzlieciet atpakaļ spolītes caurspīdīgo vāciņu. Ievietojiet vāciņa izcilni spraugā uz adatas plāksnītes un nofiksējiet to pabīdot uz priekšu līdz galam.

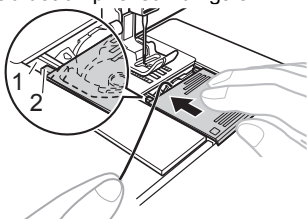

- 1 Izcilnis  
2 Sprauga

- Pārļiecinieties lai diega gals izietu ārpusē vāciņa priekšējā daļā (skat. zīm.).
- Izvelciet uz augšu adatas diegu pirms sāciet šūšanu.

## Adata diega ievēršana

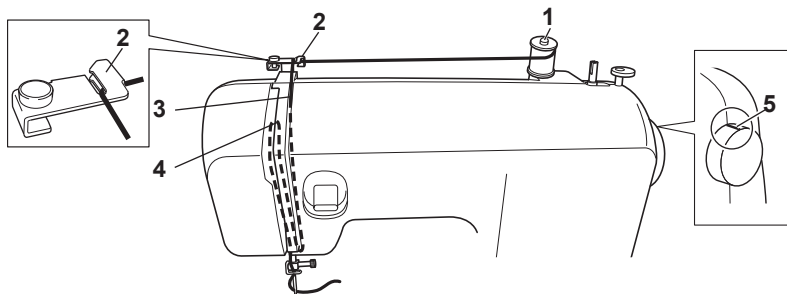

- |                                  |                               |
|----------------------------------|-------------------------------|
| 1 Diega spole                    | 4 Diega novilcējs             |
| 2 Diega vadītājs (aizmugurējais) | 5 Atzīme uz galvenās vārpstas |
| 3 Diega vadītājs (priekšējais)   |                               |

### ! UZMANĪBU

- Ievērojiet adata diegu, uzmanīgi sekojiet instrukcijai. Ja diegs ir ievērts nepareizi, tad diegs var iesprūst kā rezultātā var sabojāt vai salauzt adatu.
- Nekad neizmantojiet diegu ar numuru, kas mazāks par 20.
- Izmantojiet korektas kombinācijas adatu un diegu. Lai iegūtu informāciju par adatu un diegu atbilstību, skatiet „Auduma, Diega un Adata atbilstības tabulu”.

1 Izslēdziet mašīnu.

2 Paceliet pēdiņu.

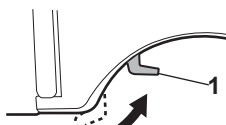

1 Pēdiņas pacelējs

3 Paceliet adatu, griežot galveno vārpstu uz savu pusi, lai atzīme uz vārpstas atrastos uz augšu.

- Ja adata nav pacelta augšā, diegu nevar ievērt korekti.

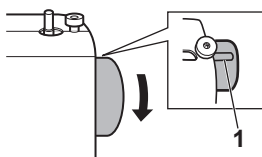

1 Atzīme uz vārpstas

4 Izvelciet diega turētāju un uzlieciet diega spoli uz tā.

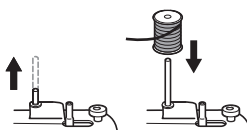

### ! UZMANĪBU

- Ja diega spole ir nepareizā vietā vai ir uzlikta nepareizi, diegs var sapīties ap diega turētāju un aizķerties kā rezultātā var tikt salauzta adata.



5 Aizlieciet adatas diegu aiz diega vadītājiem kā attēlots zīmējumā.

- Pārliecinieties, lai diegs virzītos virs diega vadītāja atsperes.

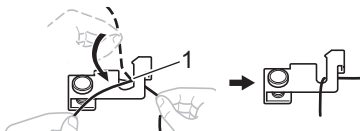

1 Atspere

6 Ievērieties diegu kā attēlots zīmējumā.

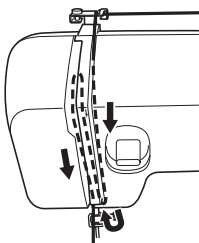

7 Pārliecinieties, lai diegs tiktu ievērts aiz diega novilcēja virzienā no labās uz kreiso pusi kā attēlots zīmējumā.

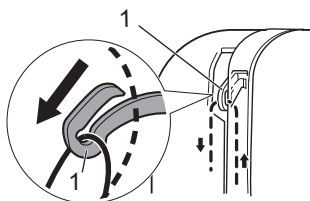

1 Diega novilcējs



#### Piezīme

- Ja diega novilcējs ir nolaistā stāvoklī, tad diegu nevar aizlikt aiz novilcēja. Tāpēc, verot diegu, paceliet adatu augšējā pozīcijā, griežot galveno vārpstu uz savu pusi.

8 Aizlieciet diegu aiz diega vadītāja virs adatas.

- Diegu viegli var aizlikt aiz diega vadītāja, ja tas tiek turēts kreisā rokā un ar labo virzīts aiz diega vadītāja.

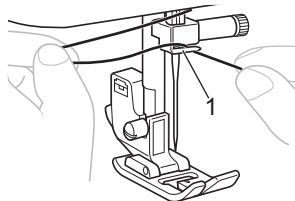

1 Diega vadītājs virs adatas

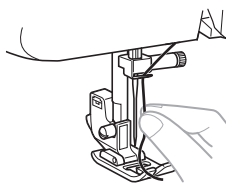

9 Ievērieties diegu adatā virzienā no priekšas uz aizmuguri apmēram 5 cm garumā.

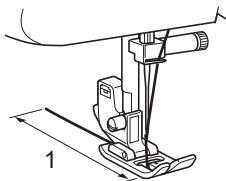

1 5 cm (2 inches)



#### Piezīme

- Pārliecinieties vai pirms diega ievēšanas ir pacelta adata un diega novilcējs atrodas augšējā pozīcijā.
- Ja diegs nav ievērts pareizi, var rasties dažādas problēmas šujot.

## Apakšējā diega izvilkšana

- 1 Turot adatas diegu kreisā rokā, ar labo roku girziet galveno vārpstu uz savu pusi līdz adata nolaižas un paceļas atpakaļ augšējā stāvoklī.

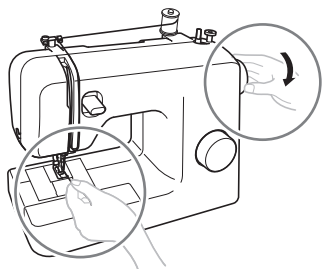

- 2 Pavelciet aiz adatas diega un izvelciet apakšējo diegu virs adatas plāksnītes.

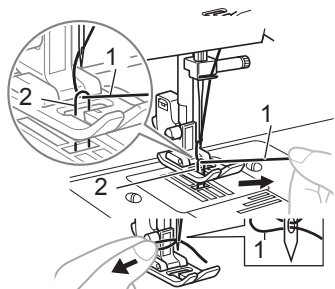

- 1 Adatas diegs
- 2 Apakšējais diegs

### ⚠ UZMANĪBU

- Nevelciet adatas diegu pārāk stipri, lai nesalocītu adatu.

- 3 Izvelciet abus diegus apmēram 10 cm garumā un novietojiet zem pēdiņas virzienā uz mašīnas aizmuguri

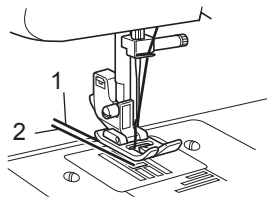

- 1 Adatas diegs
- 2 Apakšējais diegs

Audums		Diegs		Adatas izmērs
		Tips	Izmērs	
Vidējs audums	raupjš	kokvilna	60–80	75/11–90/14
	tafts	sintētiska kokvilna		
	flanelis gabardīns	zīds	50–80	
Plāns audums	lins, batists	kokvilna	60–80	65/9–75/11
	žoržets	sintētiska kokvilna		
	zīds	zīds	50–80	
Biezs audums	džinss	kokvilna	30–50	džinsu 90/14–100/16
	velvets	sintētiska kokvilna	50	
	tvīds	zīds		
Elastīgs audums	adījums	Diegs adījumiem	50–60	trikotāžas 75/11–90/14
	trikotāpa			
Irstošs audums		sintētiska kokvilna	30	90/14–100/16
		zīds		



## Uzmanību

Neilona diegam izmantojiet adatas Nr. 90/14-100/16.

## 2 ŠŪŠANAS PAMATI

Izlasiet pirms šūšanas

### ! UZMANĪBU

- Lai izvairītos no traumām šūšanas laikā, uzmanīgi sekojiet adai. Turiet rokas drošā attālumā no kustīgajām mašīnas daļām.
- Nevelciet un nestumiet audumu šūšanas laikā, citādi var sabojāt adatu un varat gūt savainojumus.
- Nelietojiet līkas vai bojātas adatas. Tā var gūt savainojumus.
- Pārliecinieties vai adata neaizķer auduma kārtu savienojošās kniepadatas citādi var sabojāt adatu un varat gūt savainojumus.
- Vienmēr izmantojiet atbilstošas pēdiņas. Nepareizas pēdiņas lietošanas rezultātā adata var ietriekties pēdīnā un salūzt.
- Griežot galveno vārpstu, vienmēr griežiet to uz savu pusi- pretēji pulksteņa rādītāja virzienam, citādi var sabojāt adatu vai audumu vai gūt savainojumus.
- Nesāciet šūt nepaliekot zem pēdiņas audumu- citādi var sabojāt pēdīņu.

### Šūšanas sākšana

- 1 Ieslēdziet mašīnu.



- 2 Paceliet adatu augšējā stāvoklī, griežot galveno vārpstu uz savu pusi.
- 3 Izvēlieties dūrienu, pagriežot dūriena izvēles rokturi.
- 4 Uzlieciet pareizo pēdīņu.

- 5 Paceliet pēdīņu.

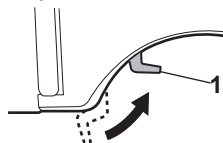

- 1 Pēdiņas pacelšanas svira

- 6 Novietojiet audumu zem pēdiņas. Novietojiet diegus zem pēdiņas uz izvelciet apmēram 5 cm garumā virzienā uz aizmuguri.

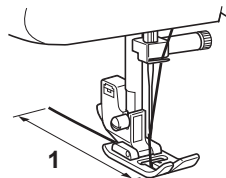

- 1 5 cm

- 7 Turot diega galus un audumu ar kreiso roku, pagrieziet ar labo roku galveno vārpstu uz savu pusi, lai noalīstētu adatu šūšanas sākuma punktā.



- 8 Nolaidiet pēdiņu.

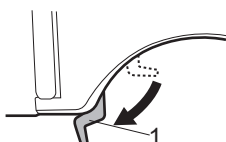

- 1 Pēdiņas nolaišanas svira

- 9 Lēnām piespiediet kājas pedāli.

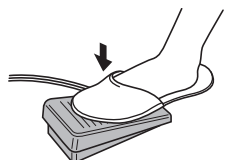

- Mašīna sāks šūt.

- 10 Noņemiet kāju no pedāļa.

- Mašīna pārstās šūšanu.

- Jūs varat šūt arī atpakaļgaitā, lai veiktu viļes nostiprinājumu, piespiežot atpakaļgaitas slēdzi.

- 11 Paceliet adatu, giržot galveno vārpstu uz savu pusi.

- 12 Paceliet pēdiņu.

- 13 Izvelciet audumu uz mašīnas kreiso pusi no šūšanas zonas un aizliekot diegus aiz diegu apgriezēja, apgrieziet tos.

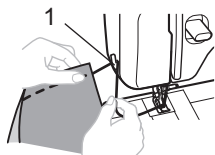

- 1 Diega apgriezējs

## Pārbaudes šūšana

Pirms gatavā izstrādājuma šūšanas, izmēģiniet auduma šujamību uz tāda paša auduma gabaliņa. Nosakiet pareizo dūrien garumu, platumu un adatas diega spriegojumu.

## Šūšanas virziena maiņa

Apstādiniet mašīnu ar adatu iedurtu audumā vietā, kur vēlaties mainīt šūšanas virzienu. Tad paceliet pēdiņu, pagrieziet audumu ap adatu vēlamā virzienā, nolaidiet pēdiņu un turpiniet šūšanu.

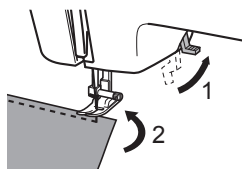

## Biezu audumu šūšana

- Kad audumu nevar palikt zem pēdiņas.

Gadījumā, ja audumu nevar palikt zem pēdiņas, kad pēdiņa atrodas paceltā stāvoklī, paceliet pēdiņas pacēlāju vēl uz augšu un pieturiet to.

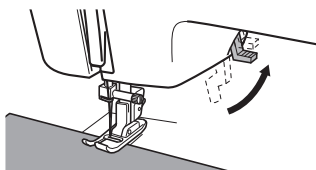

## ! UZMANĪBU

- Ja auduma biezums ir vairāk par 6 mm vai audums tiek bīdīts ar pārlietu lielu spēku, adata var salocīties vai salūzt.

## Plānu audumu šūšana

Šujot plānus audumus audums var tikt padots nekorekti. Tādā gadījumā palieciet plānu papīru vai stabilizatoru zem šujamā auduma. Pēc šūšanas noplēsiet to no auduma.

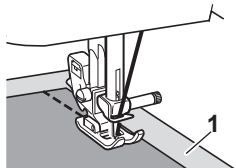

1 Stabilizators vai papīrs

## Elastīgu audumu šūšana

Vispirms sadiežiet abas auduma kārtas kopā tās nenovelkot.

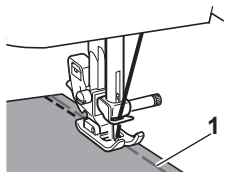

1 Sadieģšanas vīle

## Cilindrisku izstrādājumu šūšana

Lai šūtu cilindriskus izstrādājumus, noņemiet noņemamo šūšanas paneli.

- 1 Noņemiet šūšanas paneli, pabīdot to pa kreisi.

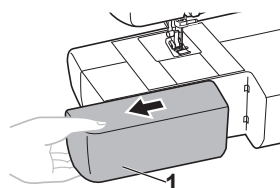

1 Noņemamais šūšanas panelis



## Piezīme

- Kad esat pabeidzis šūt ar cilindrisku šūšanas virsmu, uzlieciet atpakaļ šūšanas paneli.

- 2 Uzlieciet šujamo izstrādājumu uz cilindriskās virsmas un šujiet.

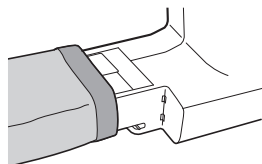

## Šūšana ar dubulto adatu

Ar savu šujmašīnu Jūs varat šūt divkrāsu paralēlu dūrienu ar dubulto adatu. Jūs varat . Jūs varat veidot divkrāsu dekoratīvus dūrienus.



1 Dubultā adata



2 Papildus spoles turētājs

## ! UZMANĪBU

- Izmantojiet mašīnai paredzētās dubultās adatas (detāļas kods: X57521-021:2.0/75 ar platumu 2 mm). Citas adatas var bojāt mašīnu.
- Pārliecinieties vai adata neaizķer pēdiņu.
- Nešujiet ar līkām adatām. Tās var salūzt un savainot Jūs.

- Dubultās adatas uzstādīšana. Uzstādiat dubulto adatu tāpat kā parsto adatu. (skat 7.–8. lpp.).

- **Papildus spoles turētāja uzstādīšana**  
Uzstādiet papildus spoles turētāju uz spolītes uztināja.

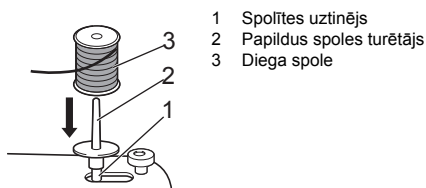

- 1 Spolītes uztinējs
- 2 Papildus spoles turētājs
- 3 Diega spole

- **Diegu ievēršana dubultā adatā**  
Katrs diegs ir jāiever atsevišķi.

- 1 **Kreisās adatas diega ievēršana**  
Ievēriet diegu tāpat kā verot parastā adatā (skat. 15. lpp.).
- 2 **Labās adatas diega ievēršana**  
Ievēriet diegu tāpat kā verot parastā adatā, bet pirms vērt diegu adatas acīnā, neaizlieciet diegu aiz diega vadītāja virs adatas.

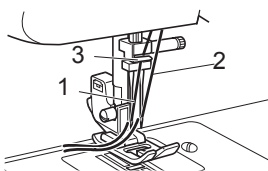

- 1 Kreisās adatas diegu aizlieciet aiz diega vadītāja virs adatas.
- 2 Labās adatas diegu neaizlieciet aiz diega vadītāja virs adatas.
- 3 Diega vadītājs virs adatas.

- 3 Uzstādiet universālo pēdiņu "J".

### ! UZMANĪBU

- Ar dubulto adatu izmantojiet tikai universālo pēdiņu "J", citādi var salauzt adatu un/vai sabojāt mašīnu.

- 4 Ieslēdziet mašīnu.

- 5 Izvēlieties dūrienu.

### ! UZMANĪBU

- Pēc dūriena izvēles pārbaudiet vai adata neaizķer pēdiņu, griežot galveno vārpstu uz savu pusi. Ja adata aizskar pēdiņu, tā var tikt salauzta.
- Dubulto adatu var izmantot tikai ar taisno dūrienu (adatas centrālā pozīcijā) un zig-zag dūrienu (ar dūriena platumu 1.5 mm). Neizmantojiet dubulto adatu, lai šūtu citus dūrienus.

## Diega spriegojums

Diega spriegojums ietekmē Jūsu vīles kvalitāti. Šujot dažādus audumus Jums var rasties vajadzība to pielāgot.

### Piezīme

- Mēs rekomendējam izmēģināt katru auduma šujamību uz testa auduma.

### ■ Pareizs spriegojums

Pareizs spriegojums ir svarīgs, lai izvairītos no vīles savilkuma vai krokojuma.

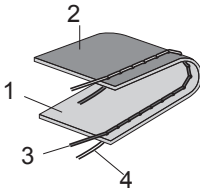

- 1 Auduma virspuse
- 2 Auduma apakšpuse
- 3 Adata diegs
- 4 Apakšējais diegs

- Adata diegs ir par stipru spriegots. Auduma virspusē ir redzamas cilpas.

### Piezīme

- Ja spolītes diegs ir ievērts nepareizi, tas var būt par vāju spriegots. Skatiet nodaļu „Apakšējā diega ievēršana”.

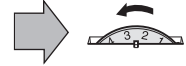
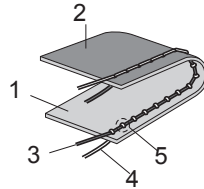

- 1 Auduma virspuse
- 2 Auduma apakšpuse
- 3 Adata diegs
- 4 Apakšējais diegs
- 5 Cilpas ir redzamas auduma virspusē

### Risinājums

Samaziniet adata diega spriegojumu, pagriežot diega spriegotāju uz mazāku vērtību.

- Adata diegs ir par vāju spriegots. Auduma apakšpusē ir redzamas cilpas.

### Piezīme

- Ja adata diegs ir ievērts nepareizi, tas var būt par vāju spriegots. Skatiet nodaļu „Adata diega ievēršana”.

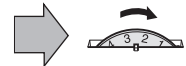
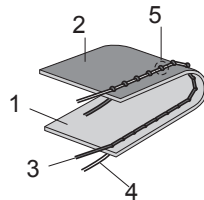

- 1 Auduma virspuse
- 2 Auduma apakšpuse
- 3 Adata diegs
- 4 Apakšējais diegs
- 5 Cilpas ir redzamas auduma apakšpusē

### Risinājums

Samaziniet adata diega spriegojumu, pagriežot diega spriegotāju uz lielāku vērtību.







### Izlasiet pirms šūšanas

#### ⚠ UZMANĪBU

- Lai izvairītos no ievainojumiem, šūšanas laikā uzmanīgi sekojiet adatai. Sargājiet pirkstus no ierīces kustīgajām detaļām.
- Nestiepiet un nevelciet audumu šūšanas laikā. Pretējā gadījumā adata būs bojāta un tas var izraisīt ievainojumus.
- Nelietojiet saliektas vai salauztas adatas. Pretējā gadījumā varat izraisīt ievainojumus.
- Sekojiet, lai šūšanas laikā adata nebloķētu sadiemgto šuvi vai citus objektus. Adata var salūzt un tas var izraisīt ievainojumus.
- Vienmēr lietojiet pareizu piespiedējpēdiņu. Ja šujmašīnā būs ievietota nepareiza piespiedējpēdiņa, adata var būt nobloķēta un saliekta vai pat salauzta, tas viss var izraisīt ievainojumus.
- Kad griežat spararatu ar roku, dariet to vienmēr pretēji pulksteņa rādītāju kustības virzienam (uz šujmašīnas priekšpusi). Griežot spararatu pretējā virzienā, diegs var samudžināties, izraisīt adatas vai diega bojājumus. Varat gūt ievainojumus.

### Taisnie dūrieni

Dūriena nosaukums	Veids	Dūriena garums (mm)
Taisnais dūriens (Adata centrā)		2,5
Taisnais dūriens (Adata centrā)		4,0
Taisnais dūriens (Adata kreisajā pusē)		2,5
Trīskāršais taisnais dūriens		2,5

#### ■ Šūšanas uzsākšana

- 1 Pagrieziet dūriena izvēles regulatoru uz izvēlētajā dūriena numuru. Noregulējiet dūriena izvēles regulatoru taisnā dūriena vai trīskāršā taisnā dūriena pozīcijā.
- 2 Paceliet adatu tās augstākajā pozīcijā un nolaidiet piespiedējpēdiņas sviru.
- 3 Pavelciet augšējo diegu zem piespiedējpēdiņas.
- 4 Novietojiet audumu zem piespiedējpēdiņas tā, lai adata būtu 1 cm attālumā no auduma malas.
- 5 Nolaidiet piespiedējpēdiņu uz leju.

- 6 Lai šūtu atpakaļgaitā, nospiediet atpakaļgaitas sviru līdz galam un tad nospiediet pedāli. Šūšanas pārtraukšanai atlaidiet pedāli.
- 7 Atlaidiet atpakaļgaitas sviru un šujiet uz priekšu, nospiežot pedāli.

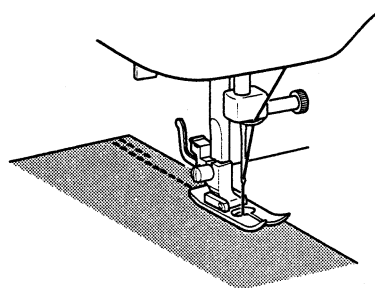

- Šūšanu atpakaļgaitā lieto, lai nostiprinātu šuvju diegu galus un pastiprinātu dūrienus.

#### ⚠ UZMANĪBU

- Pārliecinieties, ka adata šūšanas laikā nebloķē spoles turētāju vai kādu citu objektu. Diegs var samudžināties vai adata var nolūzt. Varat gūt ievainojumus.

## ■ Šūšanas virziena maiņa

- 1 Apturiet šujmašīnu vietā, kur vēlaties mainīt šūšanas virzienu tā, lai adata paliek audumā.
- 2 Paceliet piespiedējpēdiņu un pagrieziet audumu jaunajā virzienā, izmantojot adatu kā rotācijas asi.

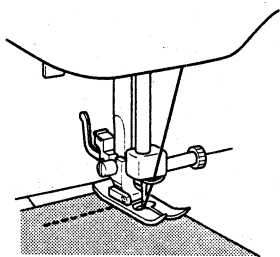

- 3 Nolaidiet piespiedējpēdiņu un sāciet šūt jaunajā virzienā.

## ■ Šūšanas pabeigšana

Šujot varat nostiprināt šuvju diegu galus un pastiprināt dūrienus.

- 1 Nošujiet līdz šuves galam un apstājieties.
- 2 Nospiediet atpakaļgaitas sviru un šujiet atpakaļgaitā apmēram 1 cm garumā.

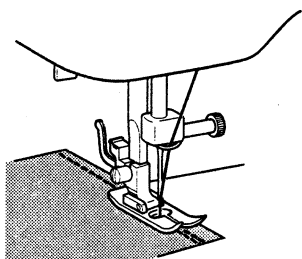

## ■ Auduma noņemšana no šujmašīnas

- 1 Apturiet šujmašīnu.  
Paceliet adatu tās augstākajā pozīcijā un pārliecinieties, ka diega pievilcējsvira arī ir augstākajā pozīcijā.
- 2 Paceliet piespiedējpēdiņu un uzmanīgi izvelciet audumu uz kreiso pusi.
- 3 Pārgrieziet abus diegus ar diega nogriezēju šujmašīnas kreisajā pusē.

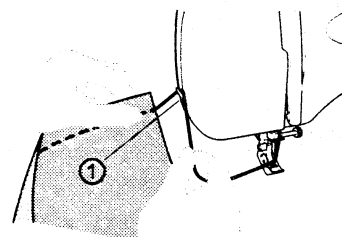

① Diega nogriezējs



- 4 Lai sagatavotu šujmašīnu nākamajai šuvei, izvelciet apmēram 10 cm garumā abus diegus, vadot tos zem piespiedējpēdiņas, uz šujmašīnas aizmuguri.

## ■ Izšūšanai un streča audumu šūšanai

Taisno dūrienu var lietot izšūšanai un vieglu audumu šūšanai.

Trīskāršo elastīgo dūrienu var lietot streča audumu šūšanai.

### Zigzag dūrieni

Dūriena nosaukums	Veids	Dūriena garums (mm)	Dūriena platums (mm)
Zigzag dūriens		1,5	3,0
Zigzag dūriens		2,0	5,0
Spodrdūriens		0,5	5,0

#### ■ Zigzag dūriens

Noregulējiet dūriena izvēles regulatoru zigzag dūriena pozīcijā un sāciet šūt.

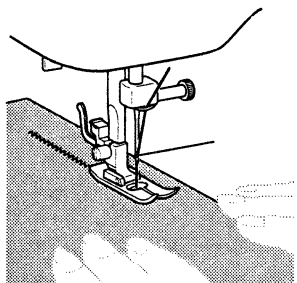

Ieteicam šūšanas sākumā izmantot taisno dūrienu un beigās zigzag dūrienu.  
(To lieto šuves nostiprināšanai.)

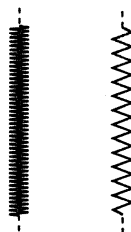

#### ■ Spodrdūriens

Spodrdūrienu lieto dekoratīvo dūrienu veidošanā. Lietojot spodrdūrienu, atļaidiet mazliet vaļīgāk augšējā diega spriegojumu, tad dūrieni būs izteiksmīgāki.

Spodrdūriena garumu varat noregulēt lietojot pogcaurumu regulēšanas skrūvi.

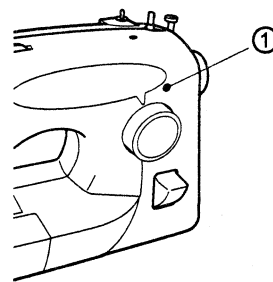

① Pogcaurumu regulēšanas skrūve

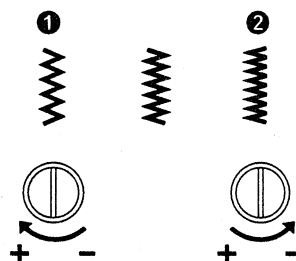

- ① Lai iestatītu garāku dūrienu, pagrieziet pogcaurumu regulēšanas skrūvi ar lielu skrūvgriezi + virzienā.
- ② Lai iestatītu īsāku dūrienu, pagrieziet pogcaurumu regulēšanas skrūvi ar lielu skrūvgriezi – virzienā.

## Neredzamais dūriens

Dūriena nosaukums	Veids	Dūriena garums (mm)	Dūriena platums (mm)
Neredzamais dūriens		2,0	5,0

Neredzamo dūrienu lieto malū atšūšanai, ja nevēlas, lai dūrieni būtu redzami (piemēram, bikšu malām).

- 1 Abiem diegiem jābūt vienādā krāsā ar audumu.
- 2 Atlokiet audumu atpakaļ, kā tas ir parādīts attēlā A. Pēc tam salokiet auduma malu, kā tas ir parādīts attēlā B. Atstājiet malā apmēram 6 mm auduma rezervi.
- 3 Iestatiet dūriena izvēles regulatoru neredzamā dūriena pozīcijā.
- 4 Šujiet pa locījuma līniju, kā tas ir parādīts attēlā C.

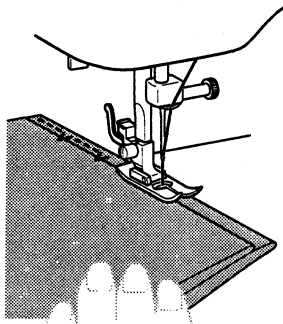

- 5 Atlokot audumu, izveidosies neredzamais dūriens, kā tas ir parādīts attēlā D.

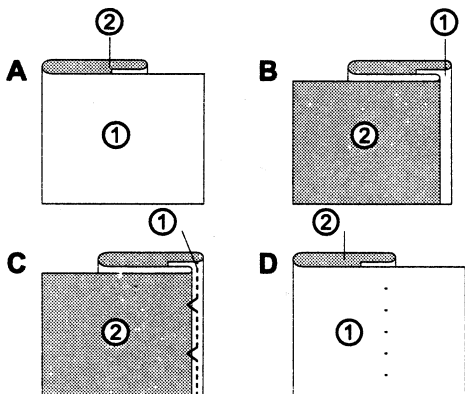

- ① Auduma labā puse  
② Auduma kreisā puse

## Elastīgais zigzag dūriens

Dūriena nosaukums	Veids	Dūriena garums (mm)	Dūriena platums (mm)
Elastīgais zigzag dūriens		1,0	5,0

Elastīgo zigzag dūrienu lieto drēbju lāpīšanai, elastīgu audumu šūšanai vai divu audumu savienošanai. Iestatiet dūriena izvēles regulatoru elastīgā zigzag dūriena pozīcijā.

### ■ Lāpīšana

- 1 Novietojiet pastiprinājuma audumu zem lāpās vietas.
- 2 Sekojot plīsuma virzienam, šujiet, izmantojot elastīgo zigzag dūrienu.

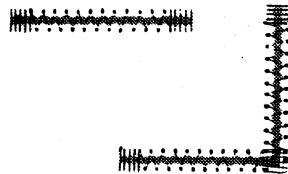

### ■ Elastīgu audumu šūšana

- 1 Novietojiet elastīgo audumu uz kādas drēbes.
- 2 Šūšanas laikā izstiepiet elastīgo audumu kā piespiedējpediņas priekšā, tā arī aizmugurē.

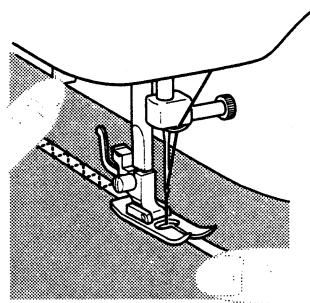

## Pogcaurumu veidošana

Veids	Dūriena garums (mm)	Dūriena platums (mm)	Pēdiņa
	0,5	5,0	Pogcaurumu piespiedējpēdiņa

### Ievērojiet

- Ieteicams pirms darba sākšanas pamēģināt pogcaurumu šūšanu uz tāda paša izmēģinājuma materiāla.
- Veidojot pogcaurumus plānā audumā, novietojiet auduma kreisajā pusē stiprinošu materiālu.

Pogcaurumu šūšana ir vienkārša procedūra, kas dod labus rezultātus.

### ■ Pogcaurumu veidošana

- 1 Ar drēbnieku krītu atzīmējiet uz auduma pogcauruma garumu.
- 2 Ievietojiet pogcauruma piespiedējpēdiņu un iebīdīet rāmi atpakaļ, līdz tas apstājas ar plastmasas ieliktni rāmja priekšā.
- 3 Vispirms šūjiet uz savu pusi vērsto pogcauruma galu. Ar krītu atzīmētai vietai ir jāsakrīt ar pogcauruma piespiedējpēdiņas abām līnijām.

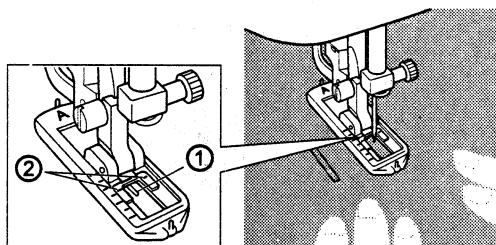









- 1 Krīta atzīmes priekšējā daļa
- 2 Sarkanās līnijas

### UZMANĪBU

- Ja piespiedējpēdiņa ir ievietota nepareizi, adata var bloķēt to, tas savukārt var saliekt vai nolauzt adatu un izraisīt ievainojumus.

### ■ Pogcaurumu veidošana

Solis	Šujamā daļa	Veids
Solis 1 (Pogcauruma priekšējā daļa)		
1. Iestatiet dūriena izvēles regulatoru uz "a". 2. Nolaidiet piespiedējpēdiņu un šūjiet 5–6 dūrienus. 3. Apturiet šujmašīnu, kad adata ir dūriena kreisajā pusē, tad paceliet adatu no auduma.		
Solis 2 (Kreisā puse)		
1. Iestatiet dūriena izvēles regulatoru uz "b". 2. Nošūjiet ar krītu atzīmēto garumu. 3. Apturiet šujmašīnu, kad adata ir dūriena kreisajā pusē, tad paceliet adatu no auduma.		
Solis 3 (Pogcauruma aizmugures daļa)		
1. Iestatiet dūriena izvēles regulatoru uz "c" (tāds pats kā solī 1). 2. Nošūjiet 5–6 dūrienus. 3. Apturiet šujmašīnu, kad adata ir dūriena labajā pusē, tad paceliet adatu no auduma.		
Solis 4 (Labā puse)		
1. Iestatiet dūriena izvēles regulatoru uz "d". 2. Šūjiet labās puses malu, kamēr adata nonāks līdz solī 1 izveidotajiem dūrieniem.		

- Pogcauruma dūrienu nostiprināšana un pogcauruma atvēršana.

- 1 Lai nostiprinātu pogcauruma dūrienu, pagrieziet audumu par 90° pretēji pulksteņa rādītāju kustības virzienam un nošūjiet līdz pogcauruma galam ar taisnajiem dūrieniem.
- 2 Noņemiet audumu no šujmašīnas. Ieteicam abos pogcauruma galos novietot kniepadatas, lai izvairītos no dūrienu pārgriešanas.
- 3 Ar šuvju ārdīšanas nazi pārgrieziet pogcauruma vidu pušu. Esiet uzmanīgi, lai izvairītos no dūrienu pārgriešanas.

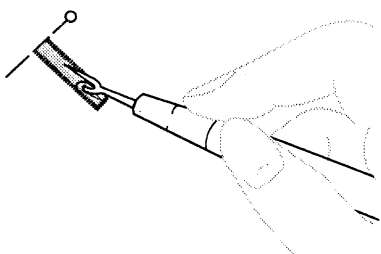

### ⚠ UZMANĪBU

- Lietojot ārdīšanas nazi pogcaurumu pārgriešanai, izvairieties no pirkstu saskares ar nazi. Nazis var izslidēt un ievainot jūs.

## Pogcaurumu nolīdzināšana

Ja pogcauruma abās malās dūrieni nav vienāda blīvuma, tos var nolīdzināt.

- 1 Pēc pogcauruma kreisās malas nošūšanas, nošūjiet tā labo malu un salīdziniet līnijas blīvumu.

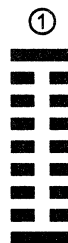

① Labā mala

- 2 Ja kāda no malām ir pārāk raupja vai pārāk līdzena salīdzinot ar otru, tad noregulējiet pogcaurumu regulēšanas skrūvi kā parādīts zemāk.

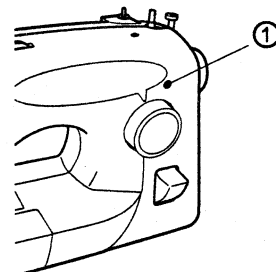

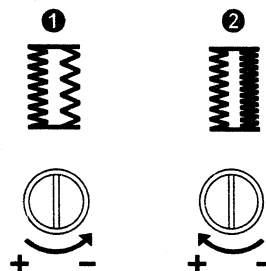

① Pogcaurumu regulēšanas skrūve



- 1 Ja labā mala ir pārāk raupja, pagrieziet ar skrūvgriezi pogcaurumu regulēšanas skrūvi – virzienā.
- 2 Ja labā puse ir pārāk līdzena, pagrieziet ar skrūvgriezi pogcaurumu regulēšanas skrūvi + virzienā.
- Tādā veidā var nolīdzināt abas pogcauruma malas.

## Pogu piešūšana

Dūriena nosaukums	Veids	Dūriena platums (mm)	Pēdiņa	Piezīmes
Zigzag dūriens		3,0	Pogu piešūšanas pēdiņa	Lāpšanas plāksne
Zigzag dūriens		5,0		
Spodrdūriens		5,0		

- 1 Izmēriet attālumu starp pogcaurumiem un iestatiet dūriena izvēles regulatoru zigzag dūriena pozīcijā, izvēlētā platumā.
- 2 Izņemiet barošanas vada kontaktdakšu no kontaktligzdas.
- 3 Nomainiet piespiedējpediņu pret pogu piešūšanas pēdiņu.
- 4 Novietojiet lāpšanas plāksni uz adatas plāksnes.

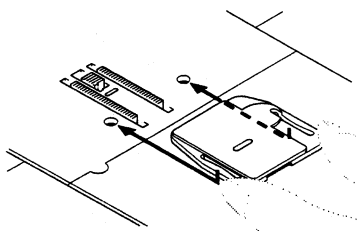

- 5 Ievietojiet barošanas vada kontaktdakšu elektrotīkla kontaktligzdā.
- 6 Novietojiet pogu starp pēdiņu un audumu un pārbaudiet, vai adata iet cauri pogas caurumam, neskarot pogu. Ja adata skar pogu, sk. soli 1.

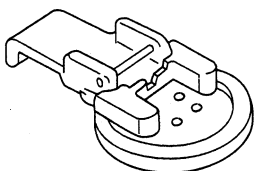

- 7 Lēnām nošūjiet apmēram 10 dūrienus.

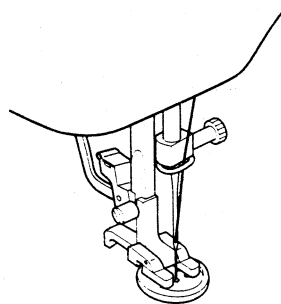

- 8 Noņemiet audumu no šujmašīnas. Pārgrieziet augšējo un apakšējo diegu, sasieniet tos uz auduma kreisās puses.

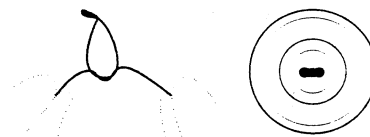

### ⚠ UZMANĪBU

- Pārliedzinieties, ka adata šūšanas laikā neskar pogu. Adata var salūzt un tas var izraisīt ievainojumus.

## Rāvējslēdzēja iešūšana

Dūriena nosaukums	Veids	Dūriena garums (mm)	Pēdiņa
Taisnais dūriens (Adata centrā)		2,5	Rāvējslēdzēja pēdiņa

Rāvējslēdzēja pēdiņu lieto dažādu rāvējslēdzēju iešūšanai. To var viegli izmantot, novietojot no adatas pa labi vai pa kreisi.

Rāvējslēdzēja labās puses iešūšanai, novietojiet pēdiņu no tā pa kreisi. Rāvējslēdzēja kreisās puses iešūšanai, novietojiet pēdiņu no tā pa labi.

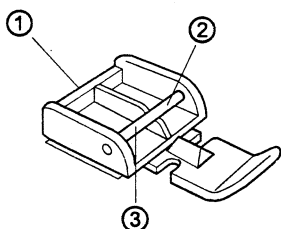

- ① Rāvējslēdzēja pēdiņa
- ② Labās puses stiprinājums rāvējslēdzēja kreisās malas iešūšanai
- ③ Kreisās puses stiprinājums rāvējslēdzēja labās malas iešūšanai

- 1** Iestatiet dūriena izvēles regulatoru taisnā dūriena pozīcijā (adata centrā, 2,5 mm).
- 2** Nolaidiet piespiedējpēdiņas sviru un piestipriniet pēdiņu pie pēdiņas kāta kreisajā vai labajā pusē.
- 3** Atlokiet auduma malu 2 cm platu un novietojiet rāvējslēdzēju zem atlocītās malas. Nolaidiet adatu rāvējslēdzēja pēdiņas kreisajā vai labajā ierobē.

### **UZMANĪBU**

- Pirms sākat šūt, ar roku pagrieziet sparnatu, lai pārlicinātos, ka adata neskar pēdiņu. Ja lietosiet cita veida dūrienu, adata var skart pēdiņu un nolūzt. Varat gūt ievainojumus.

- 4** Šujiet rāvējslēdzēja abas malas vienā virzienā – no apakšas uz augšu. Labāka rezultāta iegūšanai adata jānovieto starp rāvējslēdzēja sazobi un pēdiņu.

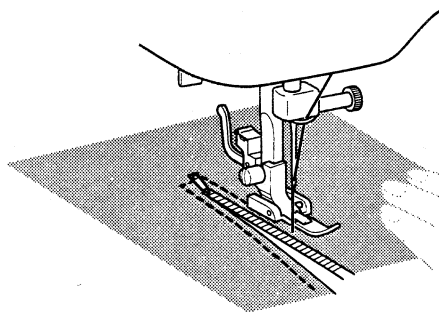



- 5** Rāvējslēdzēja otras malas piešūšanai atbrīvojiet pēdiņu, piespiežot tās aizmugurē esošo pogu. Novietojiet rāvējslēdzēja pēdiņu rāvējslēdzēja otrajā pusē un turpiniet šūšanu, lietojot otras puses ierobi.

### **UZMANĪBU**

- Pārlicinieties, ka adata šūšanas laikā neskar rāvējslēdzēju. Ja adata skar rāvējslēdzēju, tā var salūzt, un tas var izraisīt ievainojumus.





## Krokošana

Dūriena nosaukums	Veids	Dūriena garums (mm)
Taisnais dūriens (Adata centrā)		2,5
Taisnais dūriens (Adata centrā)		4,0
Taisnais dūriens (Adata kreisajā pusē)		2,5

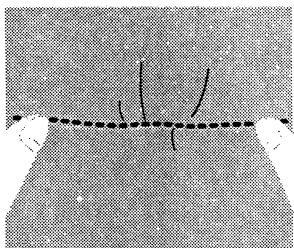
- 1 Iestatiet dūriena izvēles regulatoru taisnā dūriena pozīcijā.
- 2 Atlaidiet augšējo diegu vaļīgāk, lai apakšējais diegs atrastos uz auduma kreisās puses.
- 3 Nošujiet vienu (vai vairākas šuves) ar taisniem dūrieniem.
- 4 Pievelciet apakšējos diegus, lai sakrokotu audumu.



## Lāpīšana

Dūriena nosaukums	Veids	Dūriena garums (mm)	Pēdiņa	Piezīmes
Taisnais dūriens (Adata centrā)		2,5	Zigzag piespiedējpēdiņa	Lāpīšanas plāksne
Taisnais dūriens (Adata centrā)		4,0		
Taisnais dūriens (Adata kreisajā pusē)		2,5		

- 1 Izņemiet barošanas vada kontaktdakšu no kontaktligzdas. Novietojiet lāpīšanas plāksni uz adatas plāksnes. Ievietojiet barošanas vada kontaktdakšu elektrotīkla kontaktligzdā.

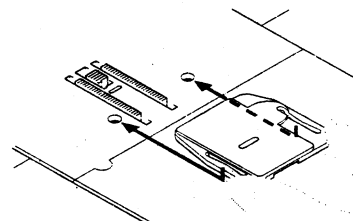

- 2 Iestatiet dūriena izvēles regulatoru taisnā dūriena pozīcijā.
- 3 Novietojiet zem piespiedējpēdiņas lāpāmo audumu kopā ar zem tā esošo ielāpu.
- 4 Nolaidiet piespiedējpēdiņu uz leju.
- 5 Sāciet šūšanu, viegli virzot audumu pārmaiņus uz sevi un prom no sevis.

- 6 Turpiniet šūšanu aprakstītā veidā, līdz lāpāmā vieta ir noklāta ar paralēlām šuvēm.

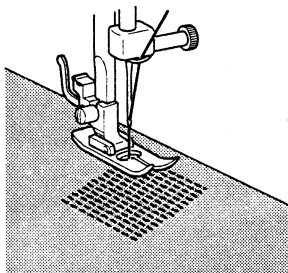

## Aplikācijas

Dūriena nosaukums	Veids	Dūriena garums (mm)	Dūriena platums (mm)
Zigzag dūriens		1,5	3,0
Zigzag dūriens		2,0	5,0
Spodrdūriens		0,5	5,0

Aplikācija ir greznojums, kuru veido izgriežot no cita auduma motīvu un piešujot pie pamatauduma.

- 1 Piededziet izgriezto motīvu pie auduma.
- 2 Uzmanīgi ar zigzag dūrieniem šujiet pa motīva malu.

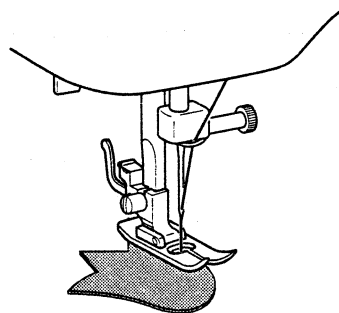

- 3 Nogrieziet ārpus dūrieniem esošo lieko motīva malu.

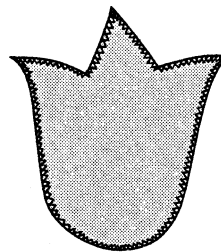

- 4 Izvelciet piedieguma diegus, ja nepieciešams.





### ievērojiet

- Šuves nostiprināšanai šūšanas sākumā izmantojiet taisno dūrienu un beigās zigzag dūrienu.

## ⚠ UZMANĪBU

- Sekojiet, lai šūšanas laikā adata neskartu kniepadatu, adata var salūzt. Varat gūt ievainojumus.

## Monogrammas un izšūšana

Dūriena nosaukums	Veids	Dūriena garums (mm)	Dūriena platums (mm)	Pēdiņa	Piezīmes
Zigzag dūriens		1,5	3,0	Nelieto	Lāpšanas plāksne
Zigzag dūriens		2,0	5,0		
Spodrdūriens		0,5	5,0		

- Sagatavošanās monogrammas veidošanai vai izšūšanai

- 1 Izņemiet barošanas vada kontaktdakšu no kontaktligzdas. Novietojiet lāpšanas plāksni uz adatas plāksnes. Ievietojiet barošanas vada kontaktdakšu elektrotīkla kontaktligzdā.

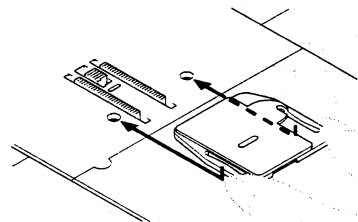

- 2 Iestatiet dūriena izvēles regulatoru piemērotā zigzag dūriena pozīcijā.
- 3 Uzzīmējiet monogrammas burtu vai izšūšanas rakstu uz auduma.
- 4 Stingri nostiepiet audumu izšūšanas rāmī, lai auduma kreisā puse būtu zem rāmja iekšējā riņķa.
- 5 Novietojiet darbu zem adatas un nolaidiet piespiedējpediņas sviru (pēdiņa un kāts noņemti).

- 6 Izvelciet apakšējo diegu cauri darba sākumpunktam, pagriežot sparatoru un izpildiet dažus nostiprināšanas dūrienus.

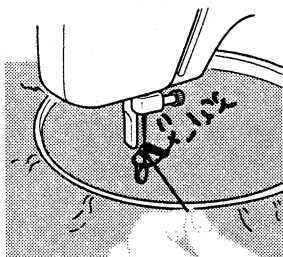

- 7 Rāmja pareizas turēšanas pozīcijai sk. attēlu.

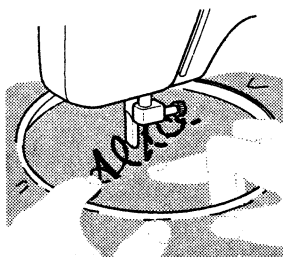

### ■ Monogramma

- 1 Šujot virziet rāmi nemainīgā ātrumā lēnām pa burta kontūru.
- 2 Pēdējā burta izšūšanu beidzot, šuves nostiprināšanai nošujiet dažus taisnos dūrienus.

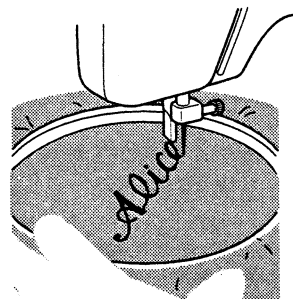

### ■ Izšūšana

- 1 Virzot izšūšanas rāmi, nošujiet raksta ārējās līnijas.

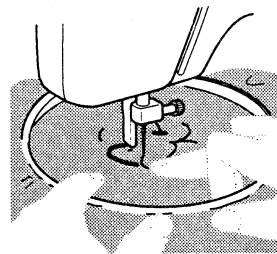

- 2 Aizpildiet raksta virsmu ar dūrieniem, sākot no raksta ārējām līnijām uz iekšu un atpakaļ, līdz raksta virsma ir pilnībā aizpildīta. Dūrieniem jābūt cieši blakus vienam pie otra.

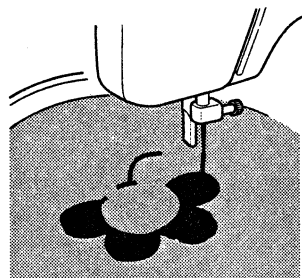





### 🔔 Ievērojiet

- Kustinot rāmi ātri, veidosies garš dūriens, bet īsam dūrienam rāmi jāvirza lēni.

- 3 Beidzot izšūšanu, šuves nostiprināšanai nošujiet dažus taisnos dūrienus.

## Papildpiederumi

### Kustīgās pēdiņas lietošana

Dūriena nosaukums	Veids	Dūriena garums (mm)	Dūriena platums (mm)
Taisnais dūriens (Adata centrā)		2,5	-
Taisnais dūriens (Adata centrā)		4,0	-
Zigzag dūriens		1,5	3,0
Zigzag dūriens		2,0	5,0
Spodrdūriens		0,5	5,0

Šo pēdiņu lieto sintētisko audumu, mākslīgas ādas vai plānas ādas šūšanai utt. Šūšanas laikā šos audumus ir grūti padot uz priekšu. Kustīgā pēdiņa novērš šo audumu savilkšanos.

#### **levērojiet**

- Lietojiet kustīgo pēdiņu tikai taisniem dūrieniem (adata centrā) un zigzag dūrieniem. Nelietojiet citus dūrienu veidus.

**1 Izslēdziet šujmašīnu.**

**2 Paceliet adatu un piespiedējpediņu.**

**3 Atļaidiet vaļīgāk piespiedējpediņas skrūvi, lai noņemtu tās turētāju.**

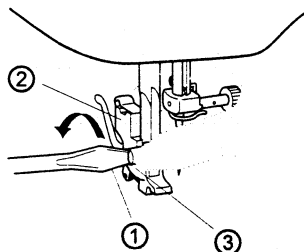

- ① Lietojiet skrūvgriezi
- ② Piespiedējpediņas turētājs
- ③ Piespiedējpediņas skrūve

**4 Pievienojiet adatas spailei savienotājsvira dakšveida daļu. Tad pievienojiet kustīgo pēdiņu pie piespiedējplāksnes.**

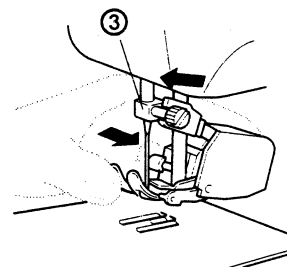
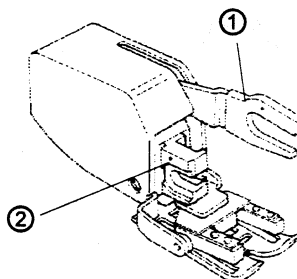

- ① Sviras dakšveida daļa
- ② Piespiedējplāksnes turētājs
- ③ Adata spaile

## 6 PIELIKUMS

### MAŠĪNAS APKOPE

#### Informācija par eļļošanu

Mašīna lietotājam nav jāeļļo.

Mašīna ir izgatavota un ieeļļota ar nepieciešamo eļļas daudzumu, lai nodrošinātu tās korektu darbību un periodiska tās eļļošana nav paredzēta.

Ja rodas problēmas, piemēram, galvenā vārpsta griežas ar grūtībām vai nevajadzīgu troksni, sazinieties ar autorizētu servisa centru, lai novērstu defektus.

#### Mašīnas lietošana un glabāšana

Neglabājiet mašīnu vietās, kas uzskaitītas zemāk, citādi mašīnai var rasties bojājumi.

- Vietās ar augstu temperatūru.
- Vietās ar zemu temperatūru.
- Vietās ar lielām temperatūras svārstībām.
- Vietās ar augstu mitrumu.
- Blakus gaisa kondicionieriem vai sildierīcēm.
- Ārpus telpām vai zem tiešiem saules stariem.
- Īpaši putekļainās un netīrās telpās.

#### Piezīme

- Lai pagarinātu mašīnas mūžu, periodiski lietojiet to. Uzglabājot mašīnu bez lietošanas, zūd tās lietošanas efektivitāte.

#### Tīrīšana

#### UZMANĪBU

- Pārļiecinieties vai izslēdzāt mašīnu pirms tās tīrīšanas, citādi var gūt savainojumus vai elektrotraumas.

- 1 Izslēdziet mašīnu un atvienojiet no elektrības kontaktligzdas.
- 2 Paceliet adatu un pēdiņu augšējā stāvoklī.
- 3 Atskrūvējiet pēdiņas turētāja skrūvi un adatas turētāja skrūvi un noņemiet pēdiņas turētāju un adatu.

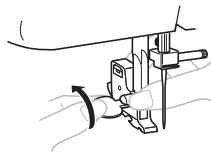

- 4 Ar ovālo skrūvgriezi atskrūvējiet abas adatas plāksnītes skrūves un noņemiet adatas plāksnīti kā attēlots zīmējumā.

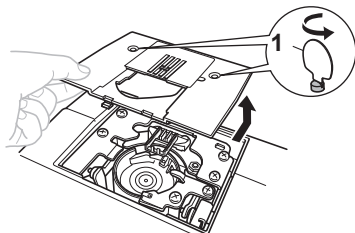

1 izmantojiet ovālo skrūvgriezi

- 5 Izņemiet spolītes turētāju no kuģīša virzienā pa kreisi kā attēlots zīmējumā.

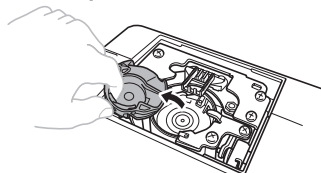

- 6 Izmantojiet birstīti tīrīšanai vai putekļsūcēju, lai iztīrītu putekļus no kuģīša zonas.

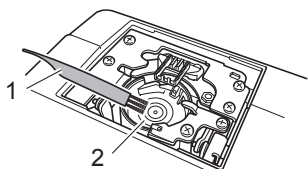

- 1 Birstīte tīrīšanai  
2 Kuģītis

• **Neeļļojiet kuģīša zonu**

- 7 Ielieciet atpakaļ spolītes turētāju tā, lai atzīme ▲ (1) uz spolītes turētāja atrastos pretī atzīmei ● (2) uz mašīnas.

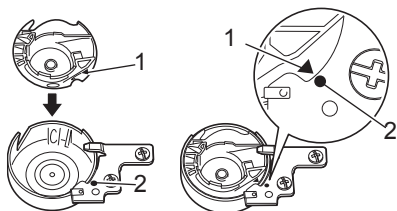

• Savietojiet atzīmes ▲ un ●.

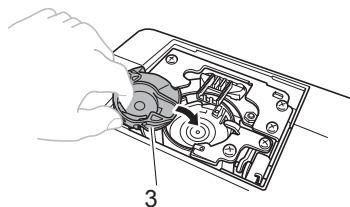

- 1 ▲ Atzīme  
2 ● Atzīme  
3 Spolītes turētājs

- 8 Uzlieciet atpakaļ adatas plāksnīti un pieskrūvējiet abas skrūves.

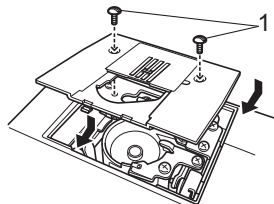

- 1 Skrūves (2 gab.)  
• Pārļieciniet vai uzstādījāt precīzi adatas plāksnīti.

### ! UZMANĪBU

- Neizmantojiet saskrāpētu spolītes turētāju; citādi adatas diegs var sapīties un adata var salūzt via rasties citi šūšanas traucējumi. Izmantojiet spolītes turētāju (detaljas kods: XE9326-001) un sazinieties ar savu servisa centru.
- Pārļieciniet vai ielikāt spolītes turētāju pareizā stāvoklī, citādi adata var tikt bojāta vai rasties citi bojājumi.

## PROBLĒMAS UN TO NOVĒRŠANA

Ja Jūsu mašīna strādā ar traucējumiem, pārbaudiet zemāk tabulā uzrādītos iemeslus un pamēģiniet problēmas novērst sekojot mūsu ieteikumiem.

Ja problēmu novērst neizdodas, sazinieties ar Brother Servisa Centru.

Problēma	Iespējamais cēlonis	Iespējamais risinājums	Lapa
Šujmašīna nestrādā.	Galvenais slēdzis ir izslēgtā stāvoklī.	Ieslēdziet mašīnas galveno slēdzi.	7
	Spolītes uztinējs ir pārbīdīts pa labi.	Pārbīdiet spolītes uztinēju pa kreisi.	12
	Jūs nepareizi izmantojat kājas pedāli.	Izmantojiet pareizi kājas pedāli.	7
Nevar noņemt audumu no šūšanas zonas.	Diegs ir aizķēries zem adatas plāksnītes.	Paceliet uz augšu audumu un apgrieziet diegus zem tā. Izfīriet kuģīti no diegiem.	37
Lūzt adata.	Adata ir uzstādīta nepareizi.	Ielieciet pareizi adatu.	7
	Adatas turētāja skrūve ir vajīga.	Ar ovālo skrūvgriezi pieskrūvējiet skrūvi.	8
	Adata ir līka vai neasa.	Nomainiet adatu.	7
	Adatas diegs nav ievērts pareizi.	Ievēriet korekti adatas diegu.	15
	Jūs izmantojat nepareizu adatas, diega auduma kombināciju.	Izvēlieties adatu un diegu, kas atbilst šujamam audumam.	20
	Jūsu uzstādītā pēdiņa nav piemērota izvēlētajam dūrienam.	Uzstādiet dūrienam piemērotu pēdiņu.	–
	Adatas diega spriegojums ir par lielu.	Samaziniet adatas diega spriegojumu.	25
	Jūs šujot par daudz velkat audumu.	Audumu tikai viegli vadiet ar roku.	–
	Diega spole nav uzlikta pareizi.	Uzlieciet pareizi diega spoli.	15, 23
	Adatas plāksnītes cauruma rajons vai pēdiņas plakne ir saskrāpētas.	Nomainiet adatas plāksnīti. Sazinieties ar tuvāko Servisa centru.	–
	Spolītes turētājs ir saskrāpēts.	Nomainiet spolītes turētāju. Sazinieties ar tuvāko Servisa centru.	–
	Jūs izmantojat mašīnai nepiemērotu spolīti.	Izmantojiet mašīnai piemērotu spolīti.	11
Adatas diegs trūkst.	Adatas diegs ir ievērts nepareizi.	Ievēriet pareizi adatas diegu.	15
	Adatas diegam ir mezgli vai savijumi.	Nomainiet diegu uz kvalitatīvāku.	–
	Adata nav piemērota izmantojamam diegam.	Izvēlieties adatu, kas ir piemērota diegam un dūrienam.	20
	▼ Adatas diega spriegojums ir par lielu.	Samaziniet adatas diega spriegojumu.	25



Problēma	Iespējamais cēlonis	Iespējamais risinājums	Lapa
▲  Adatas diegs trūkst.	Adata ir līka vai neasa.	Nomainiet adatu.	7
	Adata ir uzstādīta nepareizi.	Uzstādiet pareizi adatu.	7
	Apgabals ap adatas plāksnītes caurumu vai pēdiņas virsma ir saskrāpēti.	Nomainiet adatas plāksnīti. Sazinieties ar Servisa Centru.	–
	Spolītes turētājs ir saskrāpēts.	Nomainiet spolītes turētāju. Sazinieties ar Servisa Centru.	–
	Jūs izmantojat mašīnai nepiemērotu spolīti.	Izmantojiet mašīnai piemērotu spolīti.	11
Apakšējais diegs ir iesprūdis vai trūkst.	Spolītes diegs nav uztīts pareizi.	Uztiniet pareizi spolītes diegu.	11
	Spolīte ir sabojāta.	Nomainiet spolīti.	–
	Diegs ir iesprūdis.	Izņemiet iesprūdušo diegu un iztīriet kuģīša rajonu.	37
	Jūs izmantojat mašīnai nepiemērotu spolīti.	Izmantojiet mašīnai piemērotu spolīti.	11
	Spolīte ir ielikta nepareizi.	Ielieciet spolīti ar diegu pareizi.	13-14
Diega spriegojums ir nepareizs.	Adatas diegs ir ievērts nepareizi.	Ievēriet pareizi adatas diegu.	15
	Spolītes diegs ir uztīts nepareizi.	Uztiniet pareizi spolītes diegu.	11
	Jūs izvēlējāties nepareizu diegu izmantojamai adatai un/vai audumam.	Izvēlieties pareizu adatas, diega, auduma kombināciju.	25
	Pēdiņas turētājs nav uztādīts pareizi.	Uzstādiet pareizi pēdiņas turētāju .	–
	Diega spriegojums ir nepareizs.	Noregulējiet adatas diega spriegojumu	25
	Jūs izmantojat mašīnai nepiemērotu spolīti.	Izmantojiet mašīnai piemērotu spolīti.	11
	Spolīte ir ielikta nepareizi.	Ielieciet spolīti ar diegu pareizi.	13-14
	Adatas diegs ir ievērts nepareizi vai spolīte ir uztīta nepareizi.	Ielieciet adatas diegu pareizi un uztiniet spolītes diegu pareizi.	11-18
Audums ir krokots.	Spolīte ir ielikta nepareizi.	Ielieciet spolīti ar diegu pareizi.	15, 23
	Jūs izvēlējāties nepareizu diegu izmantojamai adatai un/vai audumam.	Izvēlieties pareizu adatas, diega, auduma kombināciju.	25
	Adata ir neasa vai līka.	Nomainiet adatu.	7
	Ja tiek šūts plāns audums, to nevar korekti padot šūšanas zonā.	Izmantojiet stabilizējošu materiālu zem auduma.	-
	Pēdiņa nav piemērota izvēlētajam dūrienam.	Uzstādiet pēdiņu, kas ir piemērota izvēlētajam dūrienam.	33
	Diegu spriegojums ir nekorekts.	Noregulējiet adatas diega spriegojumu	25

Problēma	Iespējamais cēlonis	Iespējamais risinājums	Lapa
Dūrieni tiek izlaisti.	Adata diegs ir ievērts nepareizi.	Ievēriet pareizi adatas diegu.	15
	Jūs izmantojat nepareizu adatas, diega, auduma kombināciju.	Izvēlieties audumam atbilstošu adatu un diegu.	20
	Adata ir neasa vai līka.	Nomainiet adatu.	7
	Adata ir uzstādīta nepareizi.	Uzstādiet adatu pareizi.	7
	Zem adatas plāksnītes vai kuģīša zonā ir sakrājušies putekļi.	Noņemiet adatas plāksnīti un iztīriet to un kuģīša zonu.	37
Nevar izmantot diega ievērēju.	Adata neatrodas augšējā pozīcijā.	Paceliet adatu augšējā pozīcijā, griežot galveno vārpstu uz savu pusi.	17
	Adata ir uzstādīta nepareizi.	Ievēriet pareizi adatu.	7
Veidojas nekorekti dūrieni..	Pēdiņa nav piemērota izvēlētajam dūrienam.	Uzstādiet dūrienam piemērotu pēdiņu.	-
	Diegu spriegojums ir nekorekts.	Noregulējiet adatas diega spriegojumu.	25
	Diegs ir aizķēries.	Izņemiet aizķērušos diegu. Ja diegs ir aizķēries spolītes turētājā, iztīriet to un kuģīti.	37
Audums netiek padots uz priekšu.	Uz adatas plāksnītes ir uzstādīta plāksnīte lāpīšanai.	Noņemiet plāksnīti lāpīšanai.	-
	Jūs izmantojat nepareizu adatas, diega, auduma kombināciju.	Izvēlieties audumam atbilstošu adatu un diegu.	20
	Diegs ir aizķēries, piemēram, kuģīša zonā.	Izņemiet aizķērušos diegu, iztīriet kuģīša zonu.	37
	Pēdiņa nav piemērota izvēlētajam dūrienam.	Uzstādiet dūrienam piemērotu pēdiņu.	33

---

PIEZĪMĒM:

.....

## Atbrīvošanās no vecas elektriskas un elektroniskas ierīces

(spēkā Eiropas Savienībā un citās valstīs ar atsevišķām savākšanas sistēmām)



Šis simbols uz preces vai iepakojuma norāda, ka ar šo elektrisko un elektronisko precī nedrīkst apieties kā ar sadzīves atkritumiem, bet iekārta ir nododama attiecīgam savākšanas punktam, lai to pārstrādātu.

Nodrošinot, ka atbrīvošanās no šīs preces ir pareiza, jūs palīdzēsiet novērst potenciālās negatīvās sekas videi un cilvēku veselībai, kas pretējā gadījumā var rasties no nepareizas apiešanās ar šīs ierīces atkritumiem.

Lai iegūtu sīkāku informāciju par šīs preces pārstrādi, sazinieties ar vietējo pašvaldību, atkritumu savākšanas dienestu vai veikalu, kur iegādājāties šo precī.

**Brother Servisa Centrs: Rīga, A. Deglava 28, tel. 67291301.**

**brother**®  
at your side