



# PARTYBOX310



## Trumpas vartotojo vadovas



Prieš naudojant šį prietaisą, atidžiai perskaitykite saugos taisykles.

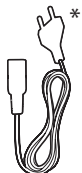
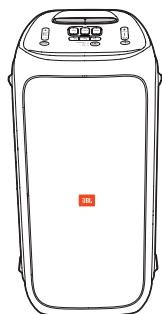

\* Maitinimo kabelio ilgis ir tipas gali skirtis priklausomai nuo regiono.

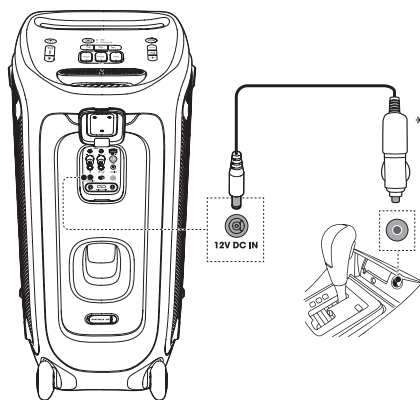
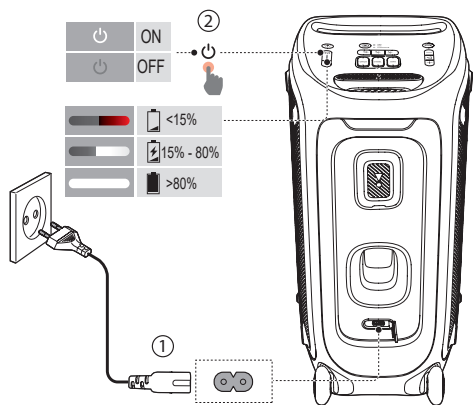

\*   
46-ADT502-XX1 (US)  
46-ADT500-XX1 (Non-US)

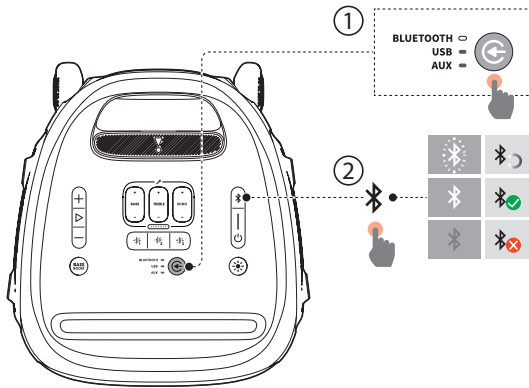

< 10 m

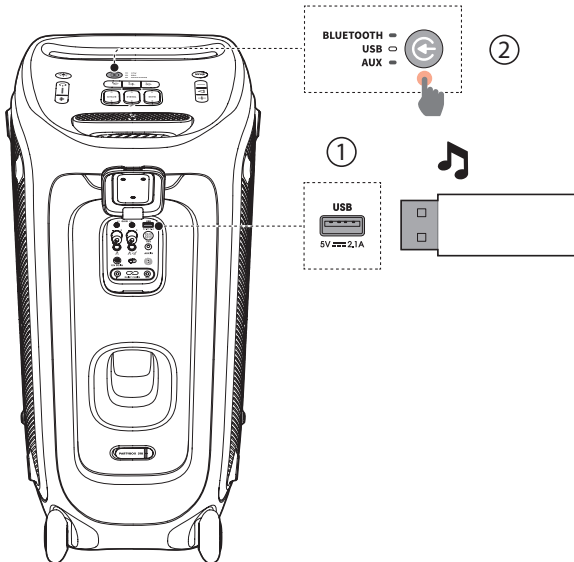
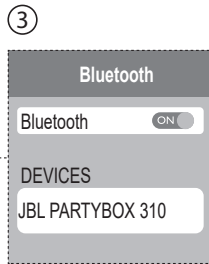

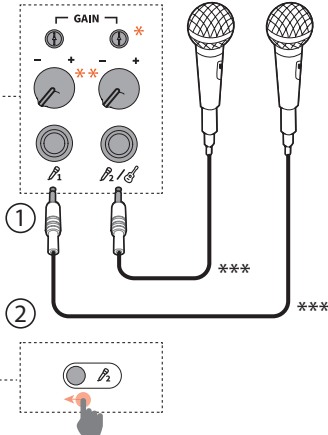
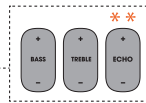
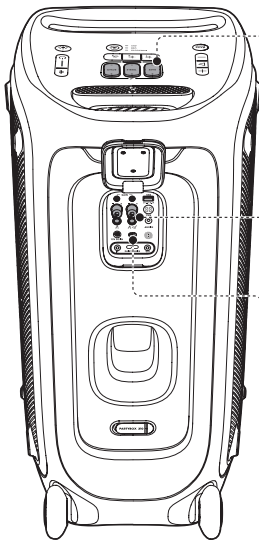
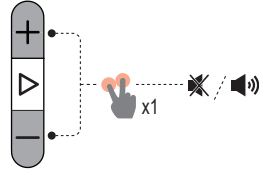
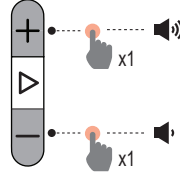
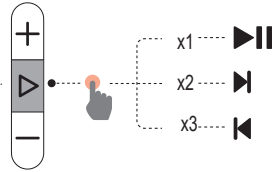
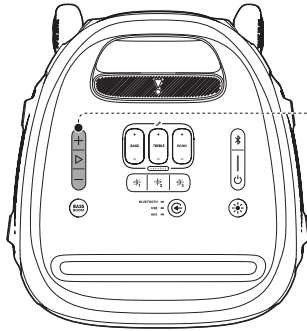

\* Pasukite norėdami nustatyti mikrofono stiprinimo lygį

\*\* Pasukite norėdami nustatyti mikrofono garsą. Spauskite +/- mygtukus norėdami sureguliuoti atitinkamai aidą, aukštus ar žemus dažnius.

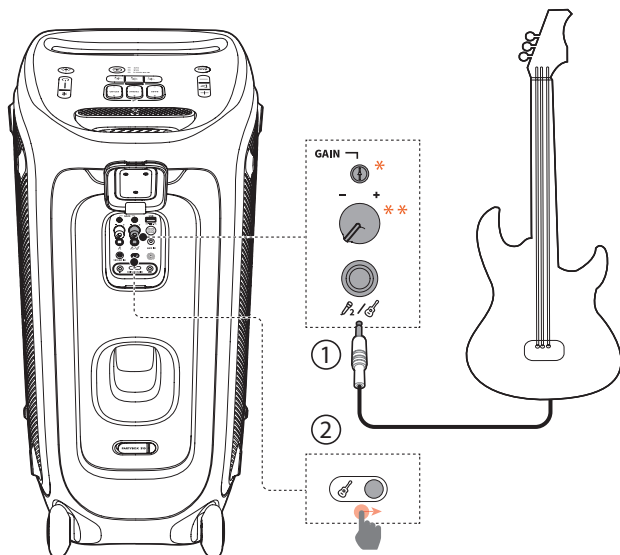

\* Pasukite norėdami nustatyti gitaros stiprinimo lygį

\*\* Pasukite norėdami nustatyti gitaros garsą.

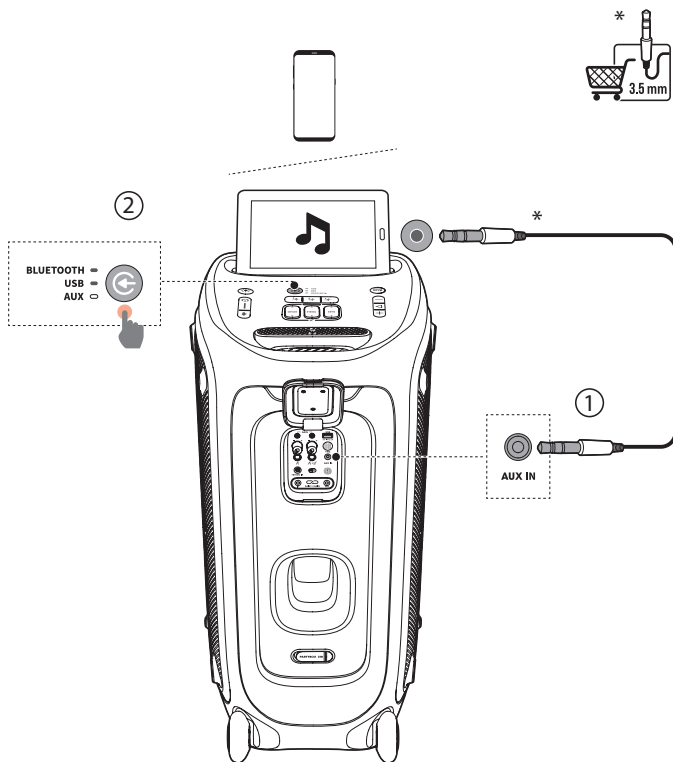

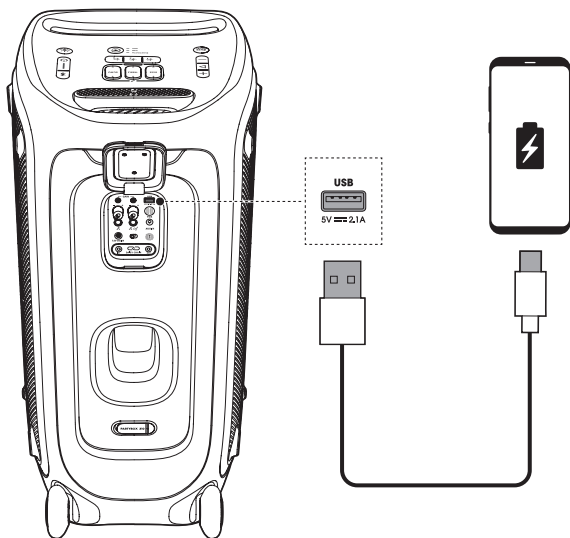

Parsisiųskite ir įdiekite JBL PARTYBOX programėlę, kad galėtumėte naudotis visais privalumais.



BLUETOOTH



USB



AUX

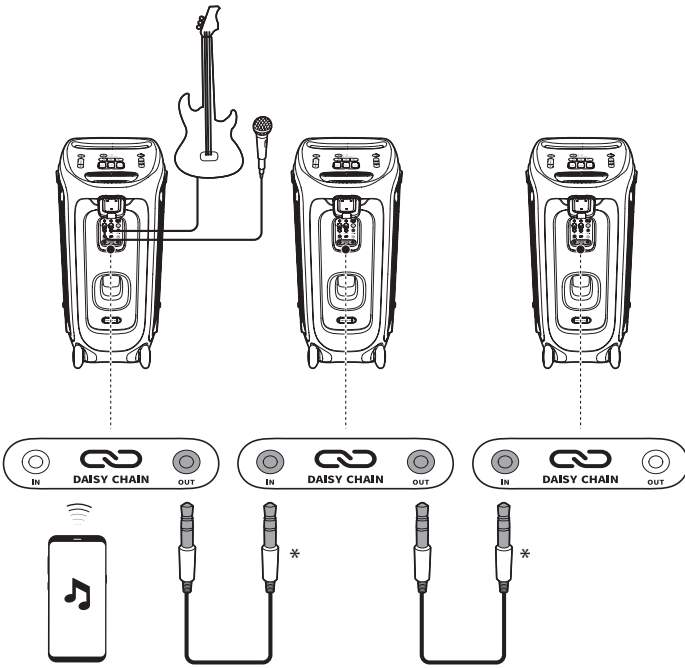
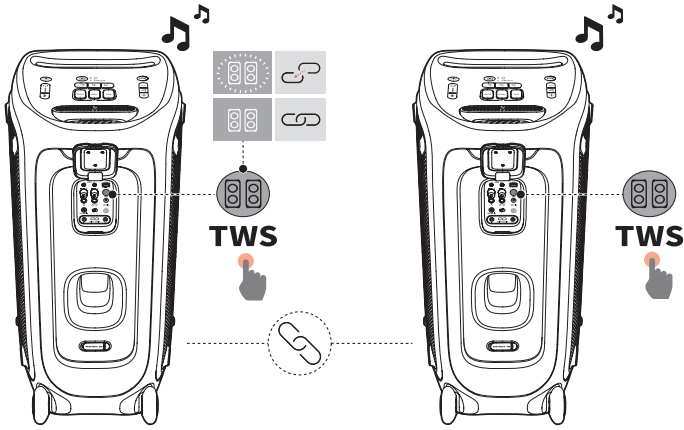



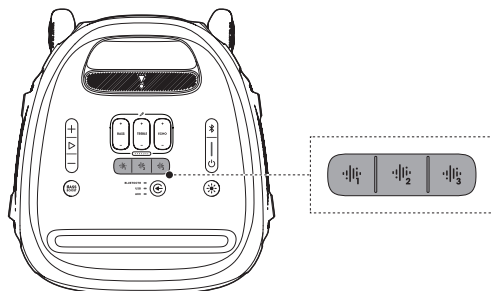

Pasirinkite specialaus garso efektą, pvz. rago, plojimų ar braižymo.

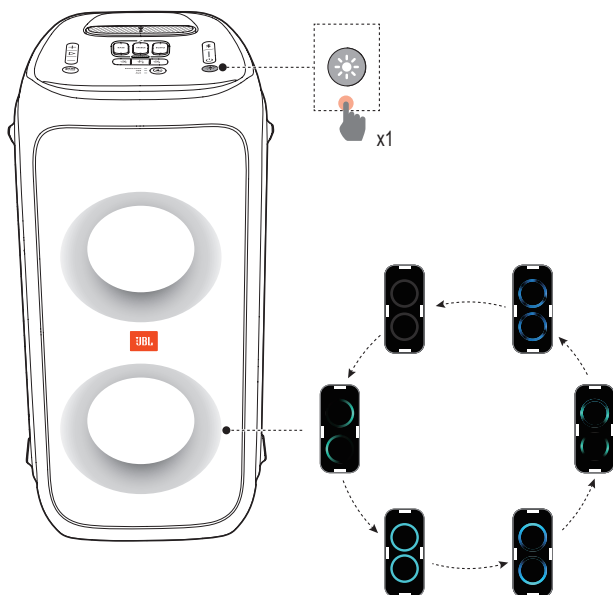



Saugokite, kad ģkrovimo lizdas visada bŭtŭ sausas.

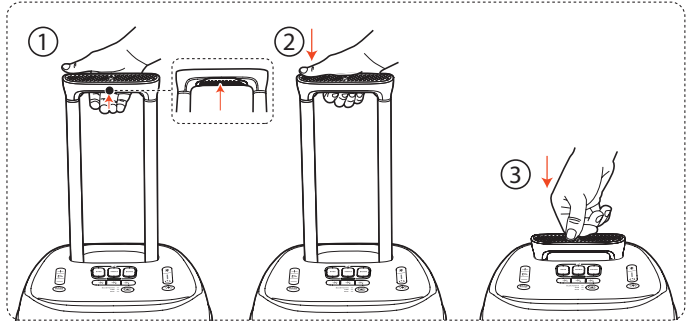
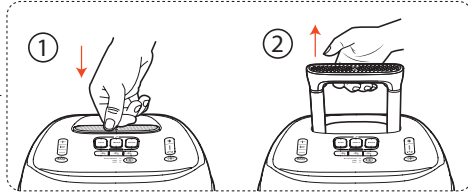
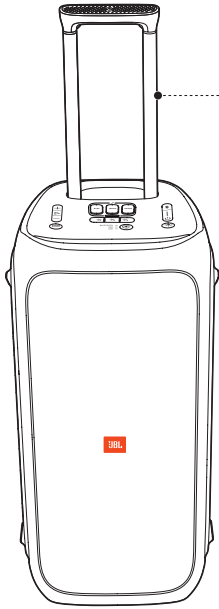

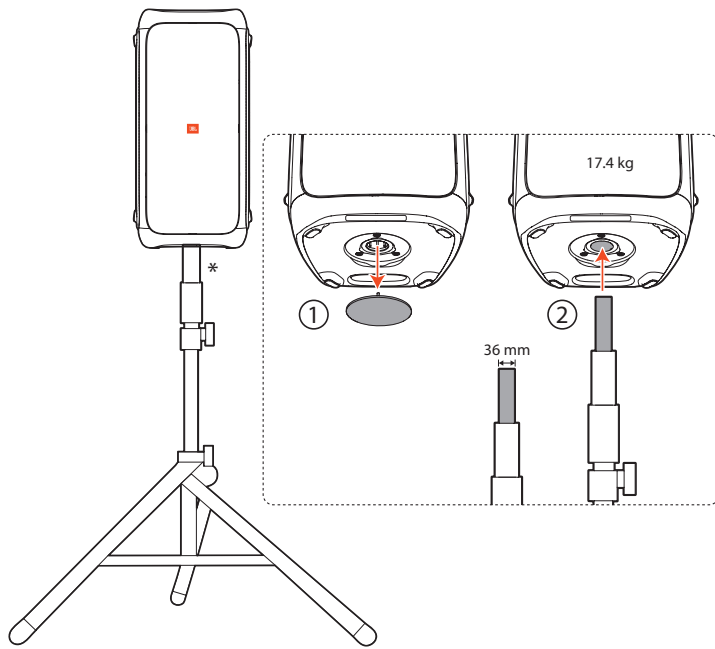

Visada vadovaukītēs kolonēlēs stovo gamintojo instrukcijomis ir rekomendacijomis.



- Maitinimas (AC) kintama srovė: 100-240 V ~ 50/60 Hz
- Maitinimas (DC) pastovi srovė: 12 V -- 4 A
- Vidinė baterija: 72 W/h
- Naudojimo galia: 80 W
- Energijos sąnaudos budėjimo režime: < 2 W su įjungtu "Bluetooth"  
< 0,5 W be "Bluetooth"
- USB lizdas: 5 V = 2,1 A (maks.)
- Garsiakalbiai: 2 x 176 mm žemų dažnių + 2 x 65 mm aukštų dažnių garsiakalbiai
- Bendras galingumas: 240 W RMS
- Signalo/triukšmo (S/N) lygis: > 80 dBA
- Dažnių diapazonas: 45 Hz - 20 KHz (-6 dB)
- Baterijos įkrovimo laikas: < 3.5 valandos
- \* Baterijos veikimo laikas: < 18 valandų
- "Bluetooth" versija: 5.1
- "Bluetooth" profilis: A2DP V1.3, AVRCP V1.6
- Maksimalus "Bluetooth" siųstuvo galingumas: 15 dBm (EIRP)
- "Bluetooth" imtuvo moduliacija: GFSK,  $\pi/4$  DQPSK, 8DPSK
- "Bluetooth" veikimo atstumas: Apie 10 m
- USB formatai: FAT16, FAT32
- USB failų formatai: .mp3, .wma, .wav
- Įvesties jautrumas:  
Papildomai Aux: 250 mV rms (3,5 mm jungtis)  
Mikrofonui: 20 mV rms:  
Gitarai: 100 mV rms
- Skaitmeninio: Bluetooth/USB – 12 dBFS
- Gaminio matmenys (P x A x G): 325.6 x 687.7 x 367.8 mm
- Pakuotės matmenys (P x A x G): 388 x 792 x 430 mm
- Svoris Neto: 17.4 kg
- Svoris Bruto: 19.1 kg

\* 18 hrs veikimo laikas yra tik apytikris ir gali kisti priklausomai nuo muzikos turinio ir baterijos tarnavimo laiko (išsikrovimo - įkrovimo ciklą). Tai galima pasiekti atsižvelgiant į grojamą muzikos šaltinį, išjungus šviesos efektus, esant garso lygiui 18 ir signalą prduodant per "Bluetooth".



Bluetooth® prekės ženklas ir logotipas yra registruotas ir valdomas Bluetooth SIG, Inc. HARMAN International Industries, šį ženklą naudoją pagal licenciją. Kiti prekės ženklai ir pavadinimai yra atitinkamų savininkų nuosavybė.

Made for  
 iPhone

Skirta iPhone 11 Pro Max, iPhone 11 Pro, iPhone XS Max, iPhone XS, iPhone XR, iPhone X, iPhone 8 Plus, iPhone 8, iPhone 7 Plus, iPhone 7, iPhone SE, iPhone 6s Plus, iPhone 6s, iPhone 6 Plus ir iPhone 6. Apple prekinio ženklo naudojimas reiškia, kad priedas yra specialiai skirtas Apple gaminiui(iams) pažymėtiems prekinio ženklu ir sertifikuotas sutinkai su Apple standartais. Apple neatsako už šio prietaiso naudojimą ar jo atitikimą saugos ir normatyvų standartui. Apple ir iPhone yra Apple Inc. JAV ir kitose šalyse registruoti prekiniai ženklai. Japonijoje "iPhone" prekinis ženklas naudojamas pagal Aiphone K.K. licenciją.

Pastaba: Gaminys atitinka Europos Sąjungos energetikos reikalavimus.

1) „Bluetooth“ režimas įjungtas

Sąsaja skirta muzikai perduoti „Bluetooth“ ryšiu. Vartotojas, naudojantis „Bluetooth“, gali perduoti garso signalą į garsiakalbį. Kai gaminys prijungtas „Bluetooth“ sąsaja, „Bluetooth“ ryšys turi visada būti aktyvus, kad būtų užtikrintas tinkamas veikimas.

Neatliekant jokio veiksmo po 20 minučių gaminys persijungs į budėjimo režimą. Energijos sąnaudos budėjimo režime yra mažesnės nei 2.0 W, po to įrenginį vėl galite suaktyvinti per „Bluetooth“.

2) „Bluetooth“ režimas išjungtas

Neatliekant jokio veiksmo po 20 minučių gaminys persijungs į budėjimo režimą. Energijos sąnaudos budėjimo režime yra mažesnės nei 0.5 W.

Maks. Naudojimo temperatūra - 45° C

Ant gaminio nedėkite jokių liepsnos šaltinių, pvz. žvakės.



Šis įrenginys yra II klasės arba priklauso dvigubos izoliacijos elektros prietaisams.

Prekinis ženklas: JBL  
Gaminys: PARTYBOX 310  
Gamintojas: Harman International Industries, Inc., JAV, 06901 Konektikutas, Stamfordas  
Kilmės šalis: Kinija



Gaminys sertifikuotas

Pagaminimo data: Pagaminimo data yra nustatoma pagal dvi raides esančias antroje serijinio gaminio numerio grupėje, einančios po skiriamąjo « - » ženklo.

Koduotė atitinka lotyniškų raidžių eilę, prasideda nuo 2010 metų sausio mėn.: -000000MY0000000, kur « M » – gamybos mėnuo (A - sausis, B - vasaris, C – kovas ir t.t.) ir « Y » – pagaminimo metai (A - 2010, B - 2011, C - 2012 ir t.t.).

Gaminį naudokite tik pagal tiesioginę jo paskirtį ir vadovaudamiesi pridėta instrukcija. Nemėginkite savarankiškai atidarinėti gaminio korpuso ir jį remontuoti. Aptikus kokius nors trūkumus ar defektus, kreipkitės į įgaliotą garantinio aptarnavimo atstovą, kaip nurodyta gaminio garantijoje. Papildomų sąlygų saugojimui, realizacijai ir (ar) transportavimui nėra. Nepalikite gaminio ekstremaliose temperatūrose, ilgalaikiam drėgmės poveikiui ir stipraus magnetinio lauko poveikiui. Gaminys skirtas naudojimui gyvenamojoje zonoje. Vadovaujantis saugojimo sąlygomis gaminio tarnavimo laikas neribotas. Prašome neutilizuoti lyčio jonų bateriją kartu su buitinėmis šiukšlėmis.