

DROŠĪBAS NORĀDĪJUMI

NOTEIKTI JĀIZLASA UN JĀIEVĒRO

Pirms ierīces lietošanas izlasiet šos drošības norādījumus. Saglabājiet šos norādījumus, lai vēlāk varētu tos pārlasīt.

Šī rokasgrāmata un pati ierīce sniedz svarīgus drošības brīdinājumus, kas ir jāizlasa un vienmēr jāievēro. Ražotājs neuzņemas atbildību par bojājumiem, kas radušies nepiemērotas lietošanas vai nepareizu vadības elementu iestatīšanas dēļ.

⚠ **Ļoti maziem bērniem (0–3 gadi) jāatrodas drošā attālumā no ierīces. Maziem bērniem (3–8 gadi) jāatrodas drošā attālumā no ierīces, ja vien tie netiek nepārtraukti uzraudzīti. Bērni no 8 gadu vecuma un personas ar fiziskiem, jušanas vai garīgiem traucējumiem vai bez pieredzes un zināšanām var lietot šo ierīci, ja tās tiek uzraudzītas vai instruētas par ierīces drošu lietošanu un izprot ar to saistītos riskus. Bērni nedrīkst spēlēties ar ierīci. Ierīces tīrīšanu un apkopi nedrīkst veikt bērni bez pieaugušo uzraudzības.**

⚠ **BRĪDINĀJUMS!** Lietošanas laikā ierīce un tās atklātās daļas uzkarst. Ievērojiet piesardzību, lai nepieskartos sildelementiem. Bērniem līdz 8 gadu vecumam ir jāatrodas drošā attālumā no ierīces, ja vien tie netiek nepārtraukti uzraudzīti.

⚠ Produktu žāvēšanas laikā nekad neatstājiet ierīci bez uzraudzības. Ja ierīce ir piemērota pārtikas termometra izmantošanai, lietojiet tikai šai cepeškrāsnij ieteicamo temperatūras zondi – pastāv aizdegšanās risks.

⚠ Neļaujiet ierīcei saskarties ar audumu vai citiem viegli uzliesmojošiem materiāliem, kamēr visas detaļas nav pilnīgi atdzisušas – pastāv aizdegšanās risks. Gatavojot ēdienu ar lielu tauku vai eļļas daudzumu vai pievienojot alkoholiskus dzērienus, rīkojieties ārkārtīgi piesardzīgi – pastāv aizdegšanās risks. Pannu un piederumu izņemšanai lietojiet virtuves cimds. Gatavošanas laika beigās durvis atveriet uzmanīgi, pirms piekļuves ļaujiet karstajam gaisam un tvaikam pakāpeniski izplūst – pastāv apdedzināšanās risks. Nenosprostojiet ierīces priekšpusē esošās karstā gaisa atveres – pastāv aizdegšanās risks.

⚠ Esiet piesardzīgi, lai neatsistu krāsns durvis, kamēr tās ir atvērtas vai nolaistas.

ATĻAUTĀ LIETOŠANA

⚠ **UZMANĪBU!** Ierīci nav paredzēts darbināt ar ārēju slēdža ierīci, kā taimeru vai atsevišķu tālvadības sistēmu.

⚠ Šo ierīci ir paredzēts izmantot sadzīvē un tamlīdzīgi, piemēram: personāla virtuves zonās veikalos, birojos un citās darba vidēs; zemnieku saimniecībās; klientu istabās viesnīcās, moteļos un citās līdzīga tipa apmešanās vietās.

⚠ Neizmantojiet to citiem nolūkiem (piemēram, telpu apsildei).

⚠ Šī ierīce nav paredzēta profesionālai lietošanai. Neizmantojiet ierīci ārpus telpām.

⚠ Neuzglabājiet ierīcē vai tās tuvumā sprāgstošas vai viegli uzliesmojošas vielas (piemēram, degvielas vai aerosola baloniņus) – pastāv aizdegšanās risks.

MONTĀŽA

⚠ Ierīces pārvietošana un uzstādīšana jāveic vismaz diviem cilvēkiem – pastāv savainojumu risks. Izmantojiet aizsargcimdus visos izsaiņošanas un uzstādīšanas darbos – pastāv risks sagriezties.

⚠ Montāžu, tajā skaitā ūdens sistēmas (ja tāda ir) un elektrosavienojumu uzstādīšanu, un remontu drīkst veikt tikai kvalificēts tehniķis. Nelabojiet un nemainiet ierīces detaļas, ja vien tas nav tieši norādīts lietotāja rokasgrāmatā. Neļaujiet bērniem atrasties ierīces montāžas vietās tuvumā. Pēc ierīces izsaiņošanas pārliecinieties, vai pārvadāšanas laikā tā nav bojāta. Problēmu gadījumā sazinieties ar izplatītāju vai tuvāko pēc pārdošanas servisu. Pēc ierīces montāžas novietojiet iepakojuma materiālus (plastmasas un polistirola daļas u.c.) bērniem nepieejamā vietā – pastāv nosmakšanas risks. Pirms ierīces uzstādīšanas tai jābūt atvienotai no elektrotīkla – pastāv elektriskā trieciena risks. Uzstādīšanas laikā raugiet, lai ierīce nesabojātu barošanas kabeli – pastāv aizdegšanās un strāvas trieciena risks. Ieslēdziet ierīci tikai tad, kad montāža ir pabeigta.

⚠ Veiciet skapja zāģēšanas darbus pirms ierīces uzstādīšanas vietā un rūpīgi noslaukiet visas koka skaidas un putekļus. Lai ierīce darbotos pareizi, nedrīkst aizsprostot spraugu starp darbvirsma un cepeškrāsns augšmalu – pastāv apdedzināšanās risks.

Neņemiet cepeškrāsni no polistirola putu pamatnes tikai uzstādīšanas laikā.

⚠ Pēc uzstādīšanas ierīces pamatne nedrīkst būt pieejama – pastāv apdedzināšanās risks.

⚠ Neuzstādiet ierīci aiz dekoratīvām durvīm – pastāv aizdegšanās risks.

ELEKTRISKIE BRĪDINĀJUMI

⚠ Datu plāksne atrodas uz cepeškrāsns priekšējās malas (redzama, atverot cepeškrāsns durvis).

⚠ Jānodrošina iespēja atvienot ierīci no strāvas padeves, to vienkārši atslēdzot, ja pieejama kontaktdakša, vai ar divpolu slēdzi, kas uzstādīts pirms kontaktligzdas pēc elektroinstalācijas noteikumiem, un ierīcei jābūt zemētai atbilstoši valsts elektrības drošības standartiem.

⚠ Neizmantojiet pagarinātājus vai vairāk spraudņu kontaktligzdas, vai adapterus. Pēc ierīces uzstādīšanas tās elektriskās sistēmas detaļas nedrīkst būt pieejamas. Neizmantojiet ierīci ar mitrām rokām vai basām kājām. Nelietojiet šo ierīci, ja bojāts tās strāvas kabelis vai kontaktdakša,

ja tā nedarbojas pareizi vai tā ir bojāta vai tikusi nomesta.

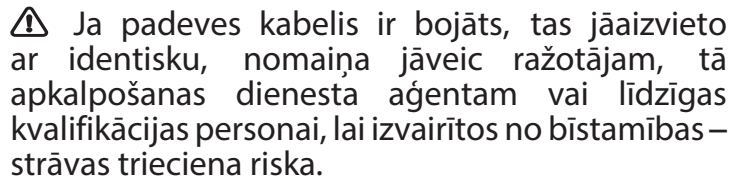
 Ja padeves kabelis ir bojāts, tas jāaizvieto ar identisku, nomaiņa jāveic ražotājam, tā apkalpošanas dienesta aģentam vai līdzīgas kvalifikācijas personai, lai izvairītos no bīstamības – strāvas trieciena riska.

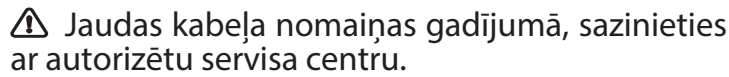
 Jaudas kabeļa nomaiņas gadījumā, sazinieties ar autorizētu servisa centru.

TĪRĪŠANA UN APKOPE

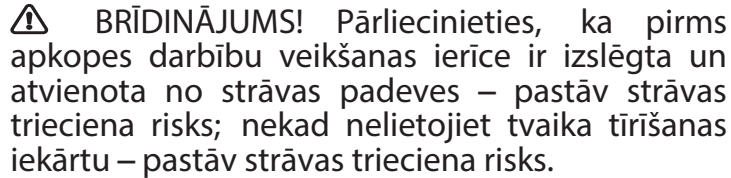
 **BRĪDINĀJUMS!** Pārlicinieties, ka pirms apkopes darbību veikšanas ierīce ir izslēgta un atvienota no strāvas padeves – pastāv strāvas trieciena risks; nekad nelietojiet tvaika tīrīšanas iekārtu – pastāv strāvas trieciena risks.

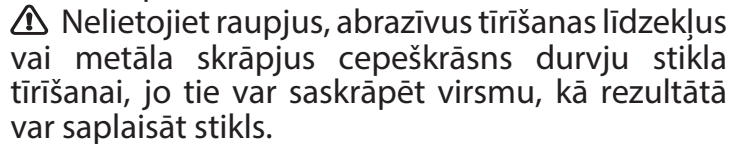
 Nelietojiet raupjus, abrazīvus tīrīšanas līdzekļus vai metāla skrāpjus cepeškrāsns durvju stikla tīrīšanai, jo tie var saskrāpēt virsmu, kā rezultātā var saplaisāt stikls.

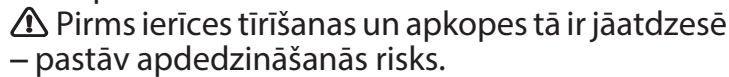
 Pirms ierīces tīrīšanas un apkopes tā ir jāatdzesē – pastāv apdedzināšanās risks.

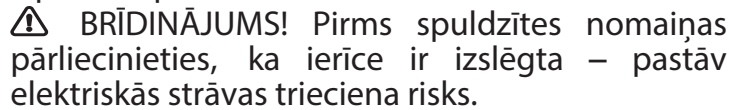
 **BRĪDINĀJUMS!** Pirms spuldzītes nomaiņas pārlicinieties, ka ierīce ir izslēgta – pastāv elektriskās strāvas trieciena risks.

IEPAKOJUMA MATERIĀLU UTILIZĀCIJA

Iepakojuma materiāls ir 100% pārstrādājams un tiek apzīmēts ar otrreizējās pārstrādes simbolu . Tādēļ dažādas iepakojuma daļas jāutilizē atbildīgi un saskaņā ar vietējiem atkritumu apsaimniekošanas noteikumiem.

MĀJSAIMNIECĪBAS IERĪČU UTILIZĀCIJA

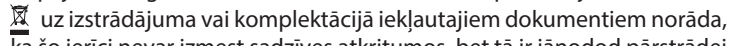
Šī ierīce ir izgatavota no pārstrādājamiem un atkārtoti izmantojamiem materiāliem. Utilizējiet to saskaņā ar vietējiem atkritumu apsaimniekošanas noteikumiem. Plašāku informāciju par lietotu mājsaimniecības ierīču apstrādi, atjaunošanu un pārstrādi varat iegūt vietējā kompetentajā iestādē, pie atkritumu savākšanas pakalpojumu sniedzējiem vai veikalā, kur ierīci iegādājāties. Šī ierīce ir marķēta saskaņā ar Eiropas Direktīvu 2012/19/ES par elektrisko un elektronisko iekārtu atkritumiem (EEIA). Nodrošinot šīs ierīces pareizu utilizāciju, varat novērst iespējamo negatīvo vides un cilvēka veselības apdraudējumu. Simbols  uz izstrādājuma vai komplektācijā iekļautajiem dokumentiem norāda, ka šo ierīci nevar izmest sadzīves atkritumos, bet tā ir jānodod pārstrādei elektrisko un elektronisko ierīču savākšanas centrā.

IETEIKUMI ENERĢIJAS TAUPIŠANAI

Uzkarsējiet krāsni tikai līdz tai temperatūrai, kas norādīta receptē. Izmantojiet tumši lakotas vai emaljētas cepešpannas un traukus, jo tie daudz labāk absorbē karstumu. Ēdiens, kam nepieciešama ilgāka gatavošana, turpinās cepties arī pēc cepeškrāsns izslēgšanas.

EKO DIZAINA PRASĪBAS

Šī ierīce atbilst eko dizaina Eiropas regulu nr. 65/2014 un nr. 66/2014 prasībām saskaņā ar Eiropas standartu EN 60350-1.

Ražotājs, Whirlpool EMEA S.p.A, paziņo, ka šīs sadzīves ierīces modelis W91 OM2 4S1 H, W9 OM2 4MS2 H, W9 OM2 4S1 H ar radio aprīkojuma Tourmaline Wi-Fi moduli atbilst direktīvas 2014/53/ES prasībām.

Pilns atbilstības deklarācijas teksts atrodas šajā vietnē: docs.whirlpool.eu

Radio aprīkojums darbojas 2,4 GHz ISM frekvences joslā; maksimālā pārraidītā radio frekvences jauda nepārsniedz 20 dBm (e.i.r.p.).

Šis izstrādājums ietver zināmu atvērtā koda programmatūru, ko izstrādājušas trešās puses. Paziņojums par atvērtā koda licences lietojumu ir pieejams šādā vietnē: docs.whirlpool.eu



IKDIENAS LIETOŠANAS INSTRUKCIJA



PALDIES, KA IEGĀDĀJĀTIES WHIRLPOOL IZSTRĀDĀJUMU

Lai saņemtu pilnvērtīgu apkalpošanu un palīdzību, lūdzu, reģistrējiet savu ierīci vietnē www.whirlpool.eu/register



Drošības instrukciju un Lietošanas un apkopes pamācību varat lejupielādēt, apmeklējot tīmekļa vietni docs.whirlpool.eu un rīkojoties atbilstoši norādēm šīs instrukcijas aizmugurē.



Pirms ierīces lietošanas rūpīgi izlasiet veselības un drošības instrukciju.

PRODUKTA APRAKSTS

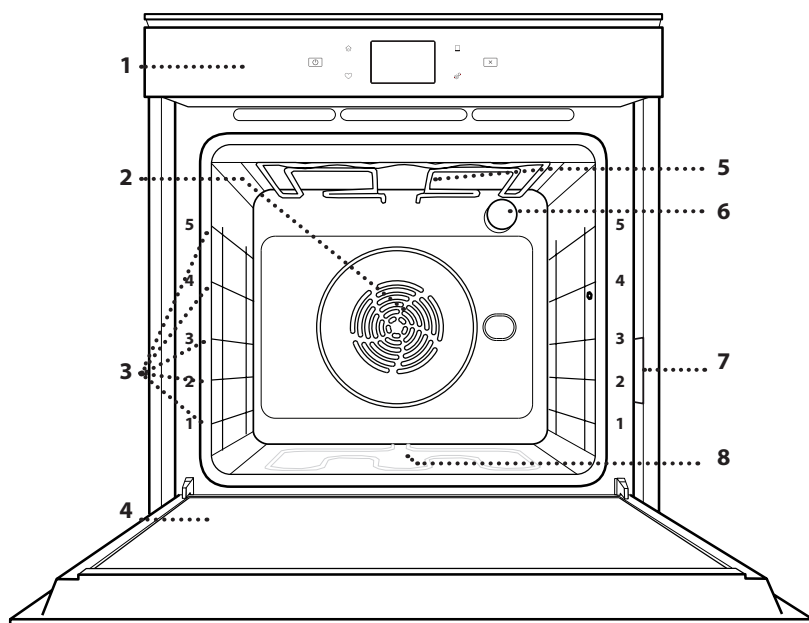

1. Vadības panelis
2. Ventilators un apļveida sildelements (nav redzams)
3. Plauktu stiprinājumi (līmenis norādīts cepeškrāsns priekšpusē)
4. Durvis
5. Augšējais sildelements/grils
6. Apgaismojuma spuldze
7. Datu plāksnīte (nenotemta)
8. Apakšējais sildelements (nav redzams)

VADĪBAS PANEĻA APRAKSTS

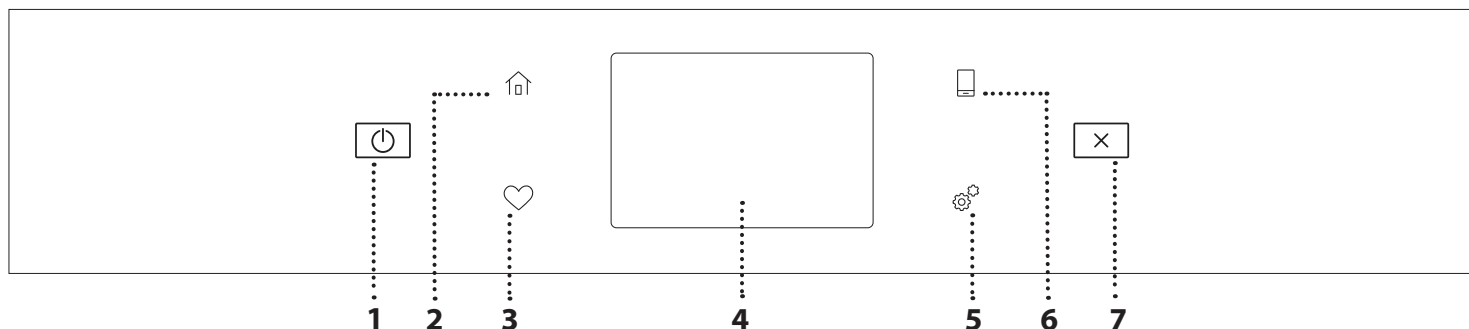

1. IESLĒGT/IZSLĒGT

Lai ieslēgtu vai izslēgtu cepeškrāsni.

2. SĀKUMS

Lai ātri piekļūtu galvenajai izvēlei.

3. IZLASE

Lai piekļūtu iecienītāko funkciju sarakstam.

4. DISPLEJS

5. RĪKI

Lai izvēlētos kādu no vairākām opcijām un mainītu cepeškrāsns iestatījumus un preferences.

6. TĀLVADĪBA

Lai iespējotu lietotnes 6th Sense Live Whirlpool izmantošanu.

7. ATCELT

Lai apturētu cepeškrāsns darbību, izņemot pulksteni, virtuves taimeru un vadības bloķēšanu.

PIEDERUMI

STIEPĻU PLAUKTS

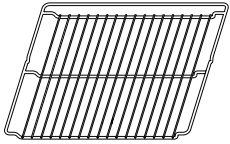

Izmantojiet pārtikas gatavošanai vai par atbalstu katliem, kūku veidnēm un citiem gatavošanas traukiem

NOTEKPAPLĀTE

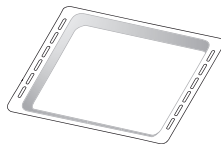

To varat izmantot kā cepeškrāsns trauku tādu ēdienu kā gaļas, zivju, dārzeņu, fokačas u.c. gatavošanai, kā arī gatavošanas laikā radušos šķidrumu savākšanai, ja novietojat to zem stiepļu plaukta.

CEPEŠPANNA

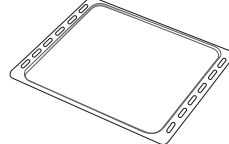

Maizes un konditorejas izstrādājumu, bet arī cepešu, papīrā ceptu zivju u.c. ēdienu gatavošanai.

SLĪDOŠĀS SLIECES *

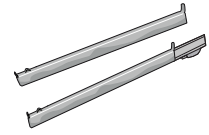

Vieglākai piederumu ielikšanai un izņemšanai.

* Tikai atsevišķiem modeļiem

Piederumu veids un skaits var atšķirties atkarībā no iegādātā modeļa.

Citus piederumus ir iespējams iegādāties atsevišķi, sazinoties ar klientu apkalpošanas nodaļu.

STIEPĻU PLAUKTA UN CITU PIEDERUMU IEVIETOŠANA

Ievietojiet stiepļu plauktu, horizontāli stumjot to pa plauktu stiprinājumiem tā, lai paceltās malas būtu vērstas augšup.

Citi piederumi, kā piemēram, cepešpanna un cepšanas trauki tiek ievietoti tieši tāpat kā stiepļu plaukts.

PLAUKTU STIPRINĀJUMU IZŅEMŠANA UN ATKĀRTOTA IEVIETOŠANA

- Lai izņemtu plauktu stiprinājumus, paceliet tos un viegli izceliet apakšējo daļu no vietas: Tagad varat izņemt plauktu stiprinājumus.
- Lai ievietotu atpakaļ plauktu stiprinājumus, vispirms ievietojiet tos augšējā pozīcijā. Iestumiet tos atpakaļ gatavošanas nodalījumā, turot tos paceltus, bet pēc tam nolaidiet tos un ievietojiet zemākajā pozīcijā.

SLĪDOŠO SLIEČU IEVIETOŠANA (JA UZSTĀDĪTAS)

Izņemiet plauktu stiprinājumus un noņemiet slidošo slieču plastmasas aizsargus.

Piestipriniet slieces augšējo stiprinājumu plaukta stiprinājumā un iebīdīet to iespējami dziļi. Nolaidiet otru stiprinājumu vēlamajā pozīcijā. Lai nostiprinātu stiprinājumu, stingri piespiediet slēdža apakšējo daļu pret plauktu stiprinājumu. Pārbaudiet, vai slieces var brīvi kustēties. Atkārtojiet šīs darbības arī otram plaukta stiprinājumam tajā pašā līmenī.

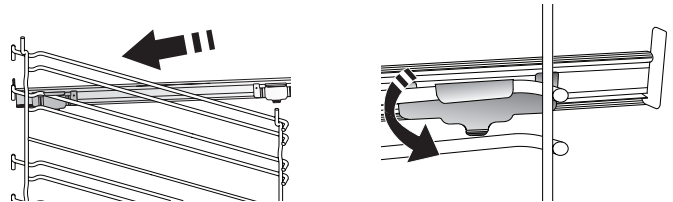

Lūdzu, ņemiet vērā: Slidošās slieces iespējams uzstādīt ikvienā līmenī.

GATAVOŠANAS FUNKCIJAS



MANUĀLĀS FUNKCIJAS

- **ĀTRA PRIEKŠSILDĪŠANA**
Ātrai cepeškrāsns priekšsildīšanai.
- **KONVENCIONĀLS**
Lai pagatavotu jebkura veida ēdienus, novietojot tos tikai uz viena plaukta.
- **GRILS**
Lai grilētu steikus, kebabus un desiņas, gatavotu dārzeņu sacepumus vai grauzdētu maizi. Grilējot gaļu, izmantojiet šķidrumu savākšanas paplāti, lai savāktu gatavošanas laikā izdalījušās sulas: Novietojiet trauku jebkurā līmenī zem stieplu plaukta un ielejiet tajā 500 ml dzeramā ūdens.
- **ĀTRĀ GRILĒŠANA**
Lai ceptu lielus gaļas gabalus (stilbus, rostbifu, vistu). Cepešpannu ieteicams novietot vienu līmeni zemāk, lai tajā savāktu cepšanas laikā radušās sulas: Novietojiet pannu jebkurā līmenī zem stieplu plaukta un ielejiet tajā 500 ml ūdens.
- **PIESPIEDU GAISS**
Lai vienā temperatūrā uz vairākiem plauktiem (ne vairāk kā trim) vienlaikus pagatavotu dažādus ēdienus. Šo funkciju var izmantot dažādu ēdienu pagatavošanai, jo tā neļauj sajaukties ēdienu aromātiem.
- **COOK 4 FUNKCIJAS**
Lai vienā temperatūrā uz četriem plauktiem vienlaikus pagatavotu dažādus ēdienus. Šo funkciju var izmantot, lai gatavotu cepumus, kūkas, apaļās picas (arī saldētas) un pagatavotu veselu maltīti. Lai iegūtu vislabākos rezultātus, ievērojiet gatavošanas tabulā sniegtos norādījumus.
- **KONVEKCIJAS CEPŠANA**
Gaļas un kūku ar pildījumu pagatavošanai tikai uz viena plaukta.
- **ĪPAŠAS FUNKCIJAS**
 - » **ATLAIDINĀT**
Lai paātrinātu ēdiena atkausēšanu. Novietojiet ēdienu uz vidējā plaukta. Neizpakoiet ēdienu, lai nepieļautu tā izžūšanu no ārpuses.
 - » **UZTURĒT SILTU**
Lai tikko pagatavotu ēdienu uzturētu karstu un kraukšķīgu.
 - » **BRIESTOŠA**
Lai pareizi raudzētu konditorejas izstrādājumu un sāļo pīrāgu mīklu. Lai saglabātu labu kvalitāti, neaktivizējiet funkciju, ja krāsns pēc gatavošanas cikla vēl ir karsta.

» VIENKĀRŠA GATAVOŠANA

Lai pagatavotu iepriekš pusfabrikātu pārtiku, kas glabāta istabas temperatūrā vai ledusskapī (biskvītus, kūkas, kēksus, pastas ēdienus un maizes veida produktus). Izmantojot šo funkciju iespējams ātri un saudzīgi pagatavot ēdienus, kā arī izmantot jau pagatavota ēdiena uzsildīšanai. Cepeškrāsns nav nepieciešams iepriekš uzkarstēt. Ievērojiet norādījumus uz iepakojuma.

» MAXI GATAVOŠANA

Lai gatavotu lielus gaļas gabalus (virs 2,5 kg). Gatavošanas laikā ieteicams apgriezt gaļu otrādi, lai iegūtu vienmērīgu brūnumu abās pusēs. Lai gaļa neizžūtu, pēc iespējas biežāk aplaistiet to ar ūdeni.

» ECO PIESPIEDU GAISS

Lai gatavotu pildītus cepešus vai filejas uz viena plaukta. Maiga un intermitējoša gaisa plūsma neļauj produktiem izžūt. Izmantojot šo ECO funkciju, lampiņa būs izslēgta visā gatavošanas laikā. Lai lietotu EKO ciklu un tādējādi samazinātu enerģijas patēriņu, ierīces durvis nedrīkst atvērt līdz brīdim, kad ēdiens ir pilnīgi gatavs.

• SALDĒTS PĪRĀGS

Funkcija automātiski atlasa optimālo gatavošanas temperatūru un režīmu 5 dažādiem sasaldētu pusfabrikātu veidiem. Cepeškrāsns nav nepieciešams iepriekš uzkarstēt.



6th SENSE

Šī funkcija sniedz iespēju pagatavot visu veidu pārtiku pilnīgi automātiski. Lai pēc iespējas lietderīgāk izmantotu šo funkciju, rīkojieties atbilstoši norādījumiem uz relatīvā gatavošanas galda. Cepeškrāsns nav nepieciešams iepriekš uzkarstēt.

KĀ LIETOT SKĀRIENEKRĀNU



Lai atlasītu vai apstiprinātu:

Pieskarieties ekrānam, lai atlasītu vajadzīgo vērtību vai izvēlnes opciju.

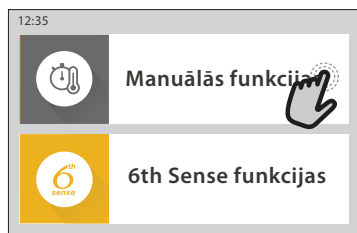

Lai ritinātu izvēlni vai sarakstu:

Lai ritinātu opcijas vai vērtības, vienkārši velciet ar pirkstu pa ekrānu.

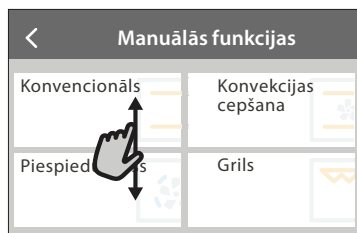

Lai apstiprinātu iestatījumu vai dotos uz nākamo ekrānu:

Pieskarieties "IESTATĪT" vai "NĀKAMAIS".



Lai atgrieztos iepriekšējā ekrānā:

Pieskarieties < .

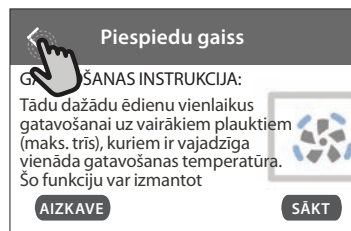

PIRMĀ LIETOŠANAS REIZE

Pirmo reizi ieslēdzot ierīci, jums būs jākonfigurē produkts. Iestatījumus var mainīt secīgi, nospiežot , lai piekļūtu izvēlei "Rīki".

1. VALODAS ATLASE

Pirmo reizi ieslēdzot ierīci, jums būs jāiestata valoda un laiks.

- Velciet pāri ekrānam, lai piekļūtu pieejamo valodu sarakstam.
- Pieskarieties vajadzīgajai valodai.

Pieskaroties , varēs atgriezties iepriekšējā ekrānā.

2. ATLASĪT IESTATĪJUMU REŽĪMU

Kad valoda būs atlasīta, ekrānā būs redzams aicinājums izvēlēties "VEIKALA DEMONSTRĀCIJA" (noderīgi mazumtirgotājiem, tikai demonstrācijas mērķiem) vai turpiniet, nospiežot "NĀKAMAIS".

3. WIFI IESTATĪŠANA

Funkcija 6th Sense Live sniedz iespēju vadīt cepeškrāsni attāli, izmantojot mobilo ierīci. Lai iespējotu ierīces tālvadību, vispirms veiksmīgi jāpabeidz savienošanas process. Šis process ir nepieciešams, lai reģistrētu jūsu ierīci un savienotu to ar mājas tīklu.

- Lai iestatītu savienojumu, pieskarieties "IESTATĪT TŪLĪT".

Ja vēlaties izveidot savienojumu vēlāk, pieskarieties "IZLAIST".

KĀ IESTATĪT SAVIENOJUMU

Lai izmantotu šo funkciju ir nepieciešams: Viedtālrunis vai planšete un bezvadu maršrutētājs ar interneta savienojumu. Lūdzu, izmantojiet savu viedierīci, lai pārbaudītu, vai ierīces tuvumā mājas bezvadu tīkla signāls ir stiprs.

Minimālās prasības.

Viedierīce: Android ar 1280x720 (vai lielāku) ekrānu vai iOS.

Lietotņu veikalā noskaidrojiet lietotnes savietojamību ar Android vai iOS versijām.

Bezvadu maršrutētājs: 2,4Ghz WiFi b/g/n.

1. Lejupielādējiet lietotni 6th Sense Live App

Lai izveidotu cepeškrāsns savienojumu, vispirms nepieciešams lejupielādēt lietotni jūsu mobilajā ierīcē. Lietotne 6th Sense Live App palīdzēs jums veikt visas tālāk aprakstītās darbības. Jūs varat lejupielādēt lietotni 6th Sense Live App veikalā iTunes Store vai Google Play Store.

2. Izveidojiet kontu

Ja tas vēl nav izdarīts, jums būs nepieciešams izveidot kontu. Tas ļaus savienot tīklā jūsu ierīces, kā arī tās redzēt un vadīt attāli.

3. Reģistrējiet savu ierīci

Lai reģistrētu savu ierīci, sekojiet lietotnē sniegtajām instrukcijām. Lai pabeigtu reģistrāciju, jums būs vajadzīgs viedās ierīces identifikācijas numurs (Smart Appliance Identifier (SAID)) numurs. Tās unikālo koda numuru jūs varat atrast uz identifikācijas plāksnītes, kas piestiprināta produktam.

4. Izveidojiet savienojumu ar WiFi

Sekojiet „skenēt, lai savienotu” procedūras darbībām. Lietotne ļaus jums secīgi veikt visas nepieciešamās darbības, lai savienotu jūsu ierīci ar mājas bezvadu tīklu.

Ja jūsu maršrutētājs atbalsta WPS 2.0 (vai augstāku), atlasiet „MANUĀLAIS”, pēc tam pieskarieties „WPS iestatīšana”: Nospiediet WPS pogu uz bezvadu maršrutētāja, lai izveidotu abu ierīču savienojumu.

Ja nepieciešams, jūs varat savienot produktu manuāli, izmantojot funkciju „Meklēt tīklu”.

SAID tiek izmantots, lai sinhronizētu viedierīci ar cepeškrāsni. MAC adrese tiek attēlota WiFi modulim.

Savienošana jāveic atkārtoti tikai tādā gadījumā, ja maināt maršrutētāja iestatījumus (piem., tīkla nosaukumu vai paroli vai datu sniedzēju)

5. LAIKA UN DATUMA IESTATĪŠANA

Savienojot cepeškrāsni ar jūsu mājas tīklu, laiks un datums tiks iestatīts automātiski. Citos gadījumos tie jāiestata manuāli

- Pieskarieties atbilstošajam skaitlim, lai iestatītu laiku.
- Pieskarieties „IESTATĪT”, lai apstiprinātu.

Kad laiks ir iestatīts, nepieciešams iestatīt datumu

- Pieskarieties atbilstošajam skaitlim, lai iestatītu datumu.
- Pieskarieties „IESTATĪT”, lai apstiprinātu.

4. IESTATIET ENERĢIJAS PATĒRĪŅU

Cepeškrāsns ir programmēta tā, lai patērētu elektrisko jaudu, kas atbilst mājas tīklam ar vismaz 3 kW (16 ampēri) jaudu: Ja jūsu mājāsaimniecībā tiek izmantota zemāka jauda, būs jāsamazina šī vērtība (13 ampēri).

- Pieskarieties labajā pusē norādītajai vērtībai, lai atlasītu jaudu.
- Pieskarieties „LABI”, lai pabeigtu sākotnējo iestatīšanu.

5. UZSILDIET CEPEŠKRĀSNI

Jauna krāsns var izdalīt aromātu, kas radies tās izgatavošanas laikā: tā ir parasta parādība. Pirms sākt gatavot, ieteicams iesildīt tukšu cepeškrāsni, lai atbrīvotos no iespējama smārda.

Izņemiet no cepeškrāsns visus drošības kartonus un caurspīdīgās lentes, kā arī visu aprīkojumu. Karsējiet cepeškrāsni līdz 200 °C apmēram vienu stundu.

Pēc ierīces pirmās lietošanas ieteicams izvēdināt telpu.

IKDIENAS LIETOŠANA

1. FUNKCIJAS IZVĒLE

- Lai ieslēgtu cepeškrāsni, nospiediet , vai pieskarieties ekrānam jebkurā vietā. Displejā iespējams izvēlēties funkciju „Manuālais” vai 6th Sense.
- Ja vēlaties piekļūt atbilstošajai izvēlei, pieskarieties galvenajai nepieciešamajai funkcijai.
- Lai apskatītu sarakstu, ritiniet to augšup vai lejup.
- Atlasiet vēlamo funkciju, tai pieskaroties.

2. MANUĀLO FUNKCIJU IESTATĪŠANA

Kad ir atlasīta vēlamā funkcija, varat mainīt tās iestatījumus. Ekrānā būs redzami iestatījumi, kurus var mainīt.

TEMPERATŪRAS / GRILĒŠANAS LĪMENIS

- Ritiniet piedāvāto vērtību sarakstu un atlasiet vajadzīgo.

Ja funkcija to atļauj, jūs varat pieskarties , lai ieslēgtu iepriekšējo uzsildīšanu.

DARBĪBAS LAIKS

Ja vēlaties gatavot manuāli, gatavošanas laiks nav jāiestata. Laika režīmā cepeškrāsns darbojas atlasīto laika periodu. Gatavošanas laika beigās darbība automātiski tiek apturēta.

- Lai iestatītu darbības laiku, pieskarieties „Iestatīt gatavošanas laiku”.
- Pieskarieties atbilstošajiem cipariem, lai iestatītu nepieciešamo gatavošanas laiku.
- Lai apstiprinātu, pieskarieties „NĀKAMAIS”.

Lai atceltu iestatīto darbības ilgumu gatavošanas laikā un manuāli kontrolētu gatavošanas beigas, pieskarieties darbības laika vērtībai un pēc tam atlasiet „STOP”.

3. 6th SENSE FUNKCIJU IESTATĪŠANA

6th Sense funkcijas sniedz iespēju pagatavot plašu ēdienu klāstu, izvēloties kādu no saraksta. Vairums gatavošanas iestatījumu ierīce atlasa automātiski, lai tiktu sasniegts vislabākais rezultāts.

- Izvēlieties recepti no saraksta.

Funkcijas tiek attēlotas atbilstoši ēdienu kategorijām izvēlnē „6th SENSE” ĒDIENS” (sk. atbilstošās tabulas) un atbilstoši receptēm izvēlnē „LIFESTYLE”.

- Kad funkcija ir izvēlēta, lai panāktu vislabāko rezultātu, vienkārši norādiet tā ēdiena īpašības (daudzumu, svaru, u.tt.), kuru vēlaties pagatavot.

4. IESTATĪT SĀKT / BEIGT LAIKA AIZKAVE

Pirms gatavošanas sākšanas jūs varat izmantot laika aizkavi: Funkcija tiks sākta vai beigta jūsu iepriekš atlasītajā laikā.

- Pieskarieties „AIZKAVE”, lai iestatītu nepieciešamo sākuma vai beigu laiku.
- Kad aizkave iestatīta, pieskarieties „SĀKUMA AIZKAVE”, lai palaistu gaidīšanas laiku.
- Ielieciet pārtiku cepeškrāsnī un aizveriet durvis: Funkcija sāks darboties automātiski pēc aprēķinātā laika perioda.

Iestatot aizkavētu gatavošanas sākuma laiku, tiks atspējota cepeškrāsns iepriekšējās uzsildīšanas fāze: krāsns pamazām sasniegs jūsu norādīto temperatūru, kas nozīmē, ka gatavošanas laiks būs ilgāks nekā norādīts gatavošanas tabulā.

- Lai aktivizētu funkciju nekavējoties un atceltu ieprogrammēto aizkaves laiku, nospiediet .

5. FUNKCIJAS SĀKŠANA

- Kad iestatījumi ir konfigurēti, pieskarieties „SĀKT”, lai ieslēgtu funkciju.

Ja cepeškrāsns ir karsta un funkcijai vajadzīga konkrēta maksimālā temperatūra, displejā tiks parādīts ziņojums. Jūs varat mainīt iestatītās vērtības gatavošanas laikā jebkurā brīdī, pieskaroties vērtībai, kuru vēlaties mainīt.

- Nospiediet , lai jebkurā laikā apturētu aktīvo funkciju.

6. PRIEKŠSILDĪŠANA

JA iepriekš aktivizēts, tiklīdz funkcija būs atlasīta, displejā būs redzams priekšsildīšanas posma statuss. Tiklīdz šī fāze būs pabeigta, tiks atskaņots skaņas signāls un displejā parādīsies ziņojums, ka krāsns ir uzkarusī līdz iestatītajai temperatūrai.

- Atveriet durvis.
- Ielieciet pārtiku cepeškrāsnī.
- Aizveriet durvis un pieskarieties „GATAVS”, lai sāktu gatavošanu.

Ievietojot ēdienu krāsnī pirms priekšsildīšana ir pabeigta, var pretēji ietekmēt gatavo ēdienu. Atverot durvis priekšsildīšanas laikā, process tiks apturēts. Kopējā gatavošanas laikā nav iekļauta priekšsildīšanas fāze.

7. GATAVOŠANAS APTURĒŠANA (PAUZE)

Dažās 6th Sense funkcijās gatavošanas laikā būs nepieciešams apgriezt vai maisīt ēdienu. Tiks atskaņots signāls, un displejā būs redzams paziņojums par to, kāda darbība veicama.



- Atveriet durvis.
- Veiciet darbību, kas norādīta ekrānā.
- Aizveriet durvis un pieskarieties „GATAVS”, lai atsāktu gatavošanu.

Pirms gatavošanas beigām cepeškrāsns var attēlot ziņojumu ar aicinājumu pārbaudīt ēdienu šajā pašā veidā. Tiks atskaņots signāls, un displejā būs redzams paziņojums par to, kāda darbība veicama.

- Pārbaudiet ēdienu.
- Aizveriet durvis un pieskarieties „GATAVS”, lai atsāktu gatavošanu.

8. GATAVOŠANA LAIKA BEIGAS

Tiklīdz gatavošana būs pabeigta, tiks atskaņots skaņas signāls, un displejā būs redzams paziņojums. Dažām funkcijām kad gatavošana ir pabeigta, jūs varat papildus apbrūnināt ēdienu, pagarināt gatavošanas laiku vai saglabāt funkciju izlasē.

- Pieskarieties , lai to saglabātu izlasē.
- Atlasiet „Papildu apbrūnināšana”, lai sāktu piecu minūšu apbrūnināšanas ciklu.
- Pieskarieties , lai saglabātu gatavošanas laika paildzināšanu.

9. IZLASE

Izlases funkcija ļauj saglabāt cepeškrāsns iestatījumus jūsu iecienītākajai receptei.

Cepeškrāsns automātiski atpazīst visbiežāk lietotās funkcijas. Pēc noteikta lietošanas reīžu skaita, tiks parādīts aicinājums pievienot funkciju izlasei.

KĀ SAGLABĀT A FUNKCIJU

Kad funkcija ir pabeigta, pieskarieties , lai to saglabātu izlasē. Tas ļaus jums turpmāk to ātrāk atlasīt, saglabājot tos pašus iestatījumus. Ekrānā iespējams saglabāt funkciju, norādot līdz pat 4 iecienītākajām ēdienreizēm, t.sk. brokastis, pusdienas, uzkodas un vakariņas.

- Pieskarieties ikonām, lai atlasītu vismaz vienu.
- Pieskarieties „SAGLABĀT IZLASE”, lai funkciju saglabātu.

KAD SAGLABĀTS

Lai skatītu izlases izvēlni, nospiediet  : funkcijas tiks iedalītas pēc dažādiem maltīšu laikiem un tiks piedāvāti daži ieteikumi.

- Lai skatītu atbilstošos sarakstus, pieskarieties maltīšu ikonai
- Ritiniet piedāvāto sarakstu.
- Pieskarieties nepieciešamajai receptei vai funkcijai.
- Pieskarieties „SĀKT”, lai ieslēgtu gatavošanu.

IESTATĪJUMU MAIŅA



Izlases ekrānā jūs varat tai pievienot attēlu vai nosaukumu, lai pielāgotu izlasi savām vajadzībām.

- Atlasiet funkciju, kuru vēlaties mainīt.
- Pieskarieties „REDIĢĒT”.
- Atlasiet raksturlielumu, kuru vēlaties mainīt.
- Pieskarieties „NĀKAMAIS”: Ekrānā būs redzami jauni raksturlielumi.
- Pieskarieties „SAGLABĀT”, lai apstiprinātu izmaiņas.

Favorītu ekrānā jūs varat arī dzēst saglabātās funkcijas:

- Pieskarieties  funkcijā.
- Pieskarieties „IZNEMT TO”.

Jūs varat arī regulēt laiku, kad tiks attēlotas dažādas ēdienreizes:

- Nospiediet .
- Atlasiet  „Preferences”.
- Atlasiet „Laiki un datumi”.

- Pieskarieties „Jūsu ēdienreīžu laiki”.
- Ritiniet sarakstu un pieskarieties atbilstošajam laikam.
- Pieskarieties atbilstošajai ēdienreizei, lai to mainītu.

Laika nišu iespējams apvienot tikai ar ēdienreizi.

10. RĪKI

Nospiediet , lai atvērtu izvēlni „Rīki” izvēlni jebkurā laikā. Šajā izvēlnē iespējams izvēlēties kādu no vairākām opcijām un mainīt produkta vai ekrāna iestatījumus un preferences.

ATTĀLĀ IESPĒJOŠANA



Lai iespējotu lietotnes 6th Sense Live Whirlpool izmantošanu.

VIRTUVES TAIMERIS

Šo funkciju var aktivizēt, izmantojot gatavošanas funkciju vai tikai laika saglabāšanai. Tiklīdz funkcija būs sākusi darboties, taimeris turpinās laika atskaiti, neietekmējot funkciju. Kad ir aktivizēts taimeris, varat aktivizēt atlasīt un aktivizēt funkciju.

Taimeris turpinās laika atskaiti ekrāna augšējā labajā stūrī.

Lai atgūtu vai mainītu virtuves taimeri:

- Nospiediet .
- Pieskarieties .

Kad taimeris beigs iestatītā laika atskaiti, tiks atskaņots skaņas signāls un displejā parādīsies paziņojums.

- Nospiediet „NERĀDĪTS”, lai atceltu taimeri vai iestatītu jaunu taimera laika periodu.
- Lai iestatītu taimeri vēlreiz, pieskarieties „IESTATĪT JAUNU TAIMERI”.

APGAISMOJUMS

Lai ieslēgtu vai izslēgtu cepeškrāsns apgaismojumu.

PAŠTĪRĪŠANA

Ieslēdziet funkciju „Paštīrīšana”, lai pilnībā notīrītu iekšējās virsmas.

Lai izvairītos no ūdens tvaiku daudzuma samazināšanās tīrīšanas cikla laikā un tādējādi nepanāktu pretējo tīrīšanas cikla iedarbību, cikla laikā nav ieteicams atvērt cepeškrāsns durvis.

- Pirms funkcijas aktivizēšanas izņemiet no cepeškrāsns visus piederumus.
- Kad cepeškrāsns ir atdzisusi, iepildiet tās apakšdaļā 200 ml dzeramā ūdens.
- Pieskarieties „SĀKT”, lai ieslēgtu tīrīšanas funkciju.

Kad cikls ir atlasīts, jūs varat aizkavēt automātiskās tīrīšanas sākumu. Pieskarieties „AIZKĀVE”, lai iestatītu beigu laiku kā norādīts atbilstošajā sadaļā.

IZSLĒGT SKAŅU

Pieskarieties ikonai, lai izslēgtu vai ieslēgtu skaņas un brīdinājumu signālus.

VADĪBAS BLOKĒŠANA

Funkcija „Vadības bloķēšana” ļauj bloķēt pogas skārienekrānā, lai tās nevarētu nospiest netišām.

Lai aktivizētu bloķēšanu:

-
- Pieskarieties ikonai  .

Lai izslēgtu bloķēšanu:

- Pieskarieties ekrānam.
- Velciet uz augšu pa attēloto ziņojumu.



CITI REŽĪMI

Lai atlasītu režīmu Svētdiena un pieklūtu opcijai Jaudas pārvaldība.



PREFERENCES

Lai mainītu atsevišķus cepeškrāsns iestatījumus.



WI-FI

























































































Lai mainītu iestatījumus vai konfigurētu jaunu mājas tīklu.



INFORMĀCIJA

Lai izslēgtu „Saglabāt demo režīmu”, atiestatītu produktu un iegūtu papildu informāciju par produktu.

GATAVOŠANAS TABULA

| RECEPTĒ | FUNKCIJA | PRIEKŠSILDĪŠANA | TEMPERATŪRA (°C) / GRILA LĪMENIS | ILGUMS (min) | PLAUKTS UN PIEDERUMI |
|---|---|-----------------|----------------------------------|--------------|---|
| Rauga miklas izstrādājumi / biskvīti |  | Jā | 170 | 30 - 50 |  2 |
| |  | Jā | 160 | 30 - 50 |  2 |
| |  | Jā | 160 | 30 - 50 |  4  1 |
| Pildītas kūkas (siera kūka, strūdele, ābolu pīrāgs) |  | Jā | 160 - 200 | 30 - 85 |  3 |
| |  | Jā | 160 - 200 | 35 - 90 |  4  1 |
| Cepumi / smilšu cepumi |  | Jā | 150 | 20 - 40 |  3 |
| |  | Jā | 140 | 30 - 50 |  4 |
| |  | Jā | 140 | 30 - 50 |  4  1 |
| |  | Jā | 135 | 40 - 60 |  5  3  1 |
| Small cakes / Muffin |  | Jā | 170 | 20 - 40 |  3 |
| |  | Jā | 150 | 30 - 50 |  4 |
| |  | Jā | 150 | 30 - 50 |  4  1 |
| |  | Jā | 150 | 40 - 60 |  5  3  1 |
| Vēja kūkas |  | Jā | 180 - 200 | 30 - 40 |  3 |
| |  | Jā | 180 - 190 | 35 - 45 |  4  1 |
| |  | Jā | 180 - 190 | 35 - 45 * |  5  3  1 |
| Bezē |  | Jā | 90 | 110 - 150 |  3 |
| |  | Jā | 90 | 130 - 150 |  4  1 |
| |  | Jā | 90 | 140 - 160 * |  5  3  1 |
| Pica / maize / fokača |  | Jā | 190 - 250 | 15 - 50 |  2 |
| |  | Jā | 190 - 230 | 20 - 50 |  4  1 |
| Pica (plānā, biežā, fokača) |  | Jā | 220 - 240 | 25 - 50 * |  5  3  1 |
| Saldēta pica |  | Jā | 250 | 10 - 15 |  3 |
| |  | Jā | 250 | 10 - 20 |  4  1 |
| |  | Jā | 220 - 240 | 15 - 30 |  5  3  1 |
| Pīrādziņi (dārzenu pīrāgs, sāļais pīrāgs) |  | Jā | 180 - 190 | 45 - 55 |  3 |
| |  | Jā | 180 - 190 | 45 - 60 |  4  1 |
| |  | Jā | 180 - 190 | 45 - 70 * |  5  3  1 |
| Volovāni / kārtainās miklas cepumi |  | Jā | 190 - 200 | 20 - 30 |  3 |
| |  | Jā | 180 - 190 | 20 - 40 |  4  1 |
| |  | Jā | 180 - 190 | 20 - 40 * |  5  3  1 |

FUNKCIJAS



Konvencionāls



Piespiedu gaiss

Konvekcijas
cepšana

Grils



Ātrā grilēšana



MaxiCooking



Cook 4

Eco piespiedu
gaiss

| RECEPTĒ | FUNKCIJA | PRIEKŠSILDĪŠANA | TEMPERATŪRA (°C) / GRILA LĪMENIS | ILGUMS (min) | PLAUKTS UN PIEDERUMI |
|---|----------------|-----------------|----------------------------------|--------------|----------------------|
| Lazanja / augļu pīrāgi / cepta pasta / kaneloni | | Jā | 190 - 200 | 45 - 65 | 3 |
| Jēra/teļa/liellopa/cūkgaļa 1 kg | | Jā | 190 - 200 | 80 - 110 | 3 |
| Cepta cūkgaļa ar kraukšķīgu garoziņu 2 kg | | — | 170 | 110 - 150 | 2 |
| Vistas/truša/pīles gaļa, 1 kg | | Jā | 200 - 230 | 50 - 100 | 3 |
| Titara/zoss gaļa, 3 kg | | Jā | 190 - 200 | 80 - 130 | 2 |
| Cepta zivs / pergamentā pagatavota zivs (fileja, vesela) | | Jā | 180 - 200 | 40 - 60 | 3 |
| Pildīti dārzeņi (tomāti, cukini, baklažāni) | | Jā | 180 - 200 | 50 - 60 | 2 |
| Graudzēta maize | | — | 3 (augsts) | 3 - 6 | 5 |
| Zivs filejas / steiki | | — | 2 (Vid.) | 20 - 30 ** | 4 3 |
| Desas / kebabi / ribiņas / hamburgeri | | — | 2 - 3 (Vidējs – Augsts) | 15 - 30 ** | 5 4 |
| Cepta vistas gaļa 1–1,3 kg | | — | 2 (Vid.) | 55 - 70 *** | 2 1 |
| Jēra kāja / apakšstilbs | | — | 2 (Vid.) | 60 - 90 *** | 3 |
| Cepti kartupeļi | | — | 2 (Vid.) | 35 - 55 *** | 3 |
| Dārzeņu gratini (sacepums) | | — | 3 (augsts) | 10 - 25 | 3 |
| Cepumi | Cepumi | Jā | 135 | 50 - 70 | 5 4 3 1 |
| Pīrāgi | Pīrāgi | Jā | 170 | 50 - 70 | 5 4 3 1 |
| Apaļas picas | Apaļa pica | Jā | 210 | 40 - 60 | 5 4 2 1 |
| Pilna maltīte: Augļu torte (5. līmenis)/ lazanja (3. līmenis)/ gaļa (1. līmenis) | | Jā | 190 | 40 - 120 * | 5 3 1 |
| Pilna maltīte: Augļu torte (5. līmenis) cepti dārzeņi (4. līmenis) / lazanja (2. līmenis) / gaļas gabaliņi (1. līmenis) | Izvēlne | Jā | 190 | 40 - 120 | 5 4 2 1 |
| Lazanja un gaļa | | Jā | 200 | 50 - 100 * | 4 1 |
| Gaļa un kartupeļi | | Jā | 200 | 45 - 100 * | 4 1 |
| Zivs un dārzeņi | | Jā | 180 | 30 - 50 * | 4 1 |
| Gaļas cepeši ar pildījumu | | — | 200 | 80 - 120 * | 3 |
| Gaļas gabali (trusis, vista, jērs) | | — | 200 | 50 - 100 * | 3 |

* Aprēķinātais laiks: pēc vajadzības ēdienu var izņemt ārā no cepeškrāsns arī citā laikā.

** Gatavošanas vidū apgrieziet produktus otrādi.

*** Apgrieziet produktus otrādi pēc tam, kad ir pagājušas divas trešdaļas no gatavošanas laika (ja nepieciešams).

KĀ LASĪT GATAVOŠANAS TABULU

Tabulu saraksts: receptes, ja nepieciešama priekšsildīšana, temperatūra (°C) / grila līmenis, gatavošanas laiks (minūtes), gatavošanai ieteicamie piederumi un līmenis. Gatavošanas laiki sākas brīdī, kad ēdiens tiek ievietots cepeškrāsnī, neskaitot cepeškrāsns priekšsildīšanu (ja tā nepieciešama). Gatavošanas temperatūra un laiks ir tikai aptuveni, un tas ir atkarīgs no ēdiena daudzuma un izmantotajiem piederumiem. Sākumā ieteicams izmantot zemākos temperatūru un laiku iestatījumus; ja ēdiens nav pilnībā gatavs, izvēlieties augstākus iestatījumus. Izmantojiet komplektā iekļautos piederumus un vēlamās tumšas krāsas metāla kūku veidnes, un cepešpannas. Varat izmantot arī Pyrex un keramikas pannas un piederumus, bet šādos gadījumos gatavošanas laiks būs nedaudz ilgāks. Lai iegūtu vislabākos rezultātus, rūpīgi ievērojiet gatavošanas tabulā sniegtos norādījumus par piederumu (komplektā iekļauto) izvēli, un izvietojumu dažādos plauktos.

FUNKCIJAS



Konvencionāls



Piespiedu gaiss



Konvekcijas
cepšana



Grils



Ātrā grilēšana



MaxiCooking



Cook 4



Eco piespiedu
gaiss

| Ēdienu kategorijas | | Līmenis un piederumi | Daudzums | Gatavošanas laika informācija | |
|------------------------------|------------------|----------------------|--|--|--|
| CEPETIS UN CEPTI/MAKARONI | Svaiga lazanja | 2 | 500 - 3000 g | | |
| | Saldēta lazanja | 2 | 500 - 3000 g | Sagatavojiet atbilstoši savai iecienītākajai kulinārijas receptei. Pārlejiet ar bešamela mērci un pārkaisiet ar sieru, lai panāktu teicamu apbrūninājumu | |
| GAĻA | Liellopu gaļa | Cepta liellopu gaļa | 3 | 600 - 2000 g | Ieziediet ar eļļu un ieberzējiet ar sāli un pipariem. Pārkaisiet ar ķiplokiem un zaļumiem pēc garšas. Gatavošanas beigās ļaujiet nostāvēties vismaz 15 minūtes pirms gaļas sagriešanas |
| | | Hamburgers | 5 4 | 1,5 - 3 cm | Pirms gatavošanas ieziediet ar eļļu un pārkaisiet ar sāli. Apgrīziet, kad pagājušas 3/5 no gatavošanas laika. |
| | | Lēna gatavošana | 3 | 600 - 2000 g | Ieziediet ar eļļu un ieberzējiet ar sāli un pipariem. Pārkaisiet ar ķiplokiem un zaļumiem pēc garšas. Gatavošanas beigās ļaujiet nostāvēties vismaz 15 minūtes pirms gaļas sagriešanas |
| | Cūkgaļa | Cepta cūkgaļa | 3 | 600 - 2500 g | Ieziediet ar eļļu un ieberzējiet ar sāli un pipariem. Pārkaisiet ar ķiplokiem un zaļumiem pēc garšas. Gatavošanas beigās ļaujiet nostāvēties vismaz 15 minūtes pirms gaļas sagriešanas |
| | | Cūkgaļas ribiņas | 5 4 | 500 - 2000 g | Pirms gatavošanas ieziediet ar eļļu un pārkaisiet ar sāli. Apgrīziet, kad pagājušas 2/3 no gatavošanas laika |
| | | Desas | 5 4 | 1,5 - 4 cm | Izvietojiet vienmērīgi uz metāla režģa. Apgrīziet, kad pagājušas 3/4 no gatavošanas laika |
| | Vista | Cepta vistas gaļa | 2 | 600 - 3000 g | Ieziediet ar eļļu un pārkaisiet ar garšvielām pēc saviem ieskatiem. Ieberzējiet ar sāli un pipariem. Ievietojiet krāsnī ar krūtiņu uz augšu |
| | | Fileja / krūtiņa | 5 4 | 1 - 5 cm | Pirms gatavošanas ieziediet ar eļļu un pārkaisiet ar sāli. Apgrīziet, kad pagājušas 2/3 no gatavošanas laika |
| | Kebabs | 5 4 | 1 režģis | Pirms gatavošanas ieziediet ar eļļu un pārkaisiet ar sāli. Apgrīziet, kad pagājušas 1/2 no gatavošanas laika | |
| | Ceptas filejas | Svaigas filejas | 3 2 | 0,5 - 3 cm | Ieziediet ar eļļu un ieberzējiet ar sāli un pipariem. |
| Saldētas filejas | | 3 2 | 0,5 - 3 cm | Pievienojiet ķiplokus un garšvielas pēc saviem ieskatiem | |
| Grilētas jūras veltes | Eskalopi | 4 | viena panna | Pārklājiet ar rīvmaizi un pievienojiet eļļu, ķiplokus, piparus un pētersīļus | |
| | Mīdiju gratēns | 4 | viena panna | | |
| | Garneles | 4 3 | viena panna | Ieziediet ar eļļu un ieberzējiet ar sāli un pipariem. Pievienojiet ķiplokus un garšvielas pēc saviem ieskatiem | |
| | Garneles | 4 3 | viena panna | | |
| DĀRZEŅI | Cepti dārzeņi | Kartupeļi | 3 | 500 - 1500 g | Pirms likšanas cepeškrāsnī sagrieziet gabaliņos, pievienojiet eļļu, sāli un zaļumus |
| | | Pildīti dārzeņi | 3 | 100 - 500 g katrs | Ieziediet ar eļļu un ieberzējiet ar sāli un pipariem. |
| | | Citi dārzeņi | 3 | 500 - 1500 g | Pievienojiet ķiplokus un garšvielas pēc saviem ieskatiem |
| | Dārzeņi panējumā | Kartupeļi | 3 | 1 panna | Pirms likšanas cepeškrāsnī sagrieziet gabaliņos, pievienojiet eļļu, sāli un zaļumus |
| | | Tomāti | 3 | 1 panna | Pārklājiet ar rīvmaizi un pievienojiet eļļu, ķiplokus, piparus un pētersīļus |
| | | Pipari | 3 | 1 panna | Sagatavojiet atbilstoši savai iecienītākajai kulinārijas receptei. Lai panāktu teicamu apbrūninājumu, pārkaisiet ar sieru |
| | | Brokoļi | 3 | 1 panna | |
| Ziedkāposti | 3 | 1 panna | Sagatavojiet atbilstoši savai iecienītākajai kulinārijas receptei. Pārlejiet ar bešamela mērci un pārkaisiet ar sieru, lai panāktu teicamu apbrūninājumu | | |
| Citi | 3 | 1 panna | | | |

PIEDERUMI



















Stieplu plaukts

Paplāte vai kūkas veidne uz stieplu plaukta

Notekpaplāte/cepešpanna vai paplāte uz stieplu plaukta

Notekpaplāte/cepešpanna

Cepešpanna ar 500 ml ūdens

| Ēdienu kategorijas | | Līmenis un piederumi | Daudzums | Gatavošanas laika informācija | |
|------------------------------------|---|--|--|---|--|
| KŪKAS UN KONDITOREJAS IZSTRĀDĀJUMI | Biskvīta kūka skārda formā | 2  | 500 - 1200 g | Iejaucaiet 500–900 g beztauku mīklas biskvītķūkai. Iepildiet ietaukotā un ar cepšanas papīru izklātā cepešpannā | |
| | Konditorejas izstrādājumi un pildīti pīrāgi | Cepumi | 3  | 200–600 g | Iejaucaiet mīklu no 500 g miltu, 200 g sālīta sviesta, 200 g cukura un 2 olām. Pievienojiet augļu esenci garšai. Ļaujiet atdzist. Vienmērīgi izklājiet mīklu un piešķiriet tai vajadzīgo formu. Lieciet cepumus uz cepešpannas |
| | | Kruasāni (svaigi) | 3  | viena panna | Vienmērīgi izvietoiet uz cepešpannas. Pirms pasniegšanas ļaujiet atdzist |
| | | Plaucētā mīkla | 3  | viena panna | |
| | | Pīrāga skārda forma | 3  | 400 - 1600 g | Iejaucaiet mīklu no 500 g miltu, 200 g sālīta sviesta, 200 g cukura un 2 olām. Pievienojiet augļu esenci garšai. Ļaujiet atdzist. Vienmērīgi izklājiet mīklu un ievietojiet veidnē. Iepildiet ievārījumu |
| | | Strūdele | 3  | 400 - 1600 g | Sagatavojiet maisījumu no ābolu kubiņiem, ciedru riekstiem, kanēļa un muskatrieksta. Lieciet pannā nedaudz sviesta, apkaisiet ar cukuru un cepiet 10-15 minūtes. Ierullējiet mīklā un salociet ārējo daļu |
| | | Pīrāgs ar augļu pildījumu | 2  | 500 - 2000 g | Izvietoiet pīrāgu traukā mīklu un pārkaisiet apakšu ar maizes drupatām, lai absorbētu augļu sulu. Pievienojiet gabaliņos sagrieztus augļus un pārkaisiet ar cukuru un kanēli |
| SĀLĀS KŪKAS | | 2  | 800 - 1200 g | Rindojiet pīrāgu 8–10 porcijām ar mīklu un caurduriet to ar dakšīņu, pildiet mīklu atbilstoši iecienītajai receptei | |
| MAIZE | Rolli | 3  | 60 - 150 g katrs | Iejaucaiet mīklu atbilstoši savai iecienītajai baltmaizes pagatavošanas receptei. Veidojiet kukulišus pirms raudzēšanas. Raudzēšanai izmantojiet atbilstošo cepeškrāsns funkciju | |
| | Sendviču maize skārda formā | 2  | 400 - 600g katrs | Iejaucaiet mīklu atbilstoši savai iecienītajai baltmaizes pagatavošanas receptei. Ievietojiet maizes traukā pirms mīklas uzrūgšanas. Raudzēšanai izmantojiet atbilstošo cepeškrāsns funkciju | |
| | Liela maize | 2  | 700 - 2000 g | Iejaucaiet mīklu atbilstoši savai iecienītajai receptei un lieciet uz cepešpannas | |
| | Bagetes | 3  | 200 - 300g katrs | Iejaucaiet mīklu atbilstoši savai iecienītajai baltmaizes pagatavošanas receptei. Veidojiet bagetes kukulišus pirms raudzēšanas. Raudzēšanai izmantojiet atbilstošo cepeškrāsns funkciju | |
| PICA | Plāna pica | 2  | apaļa panna | Iejaucaiet picas mīklu no 150 ml ūdens, 15 g rauga, 200 – 225 g miltu, eļļas un sāls. Raudzējiet, izmantojot atbilstošo cepeškrāsns funkciju. Izklājiet mīklu uz viegli ietaukotas cepešpannas. Pievienojiet garnējumu, piemēram, tomātus, mocarellas sieru un šķiņķi | |
| | Bieza pica | 2  | apaļa panna | | |
| | Saldēta pica | 2  4 1  5 3 1  5 4 2 1  | 1 - 4 kārtas | Izņemiet no iepakojuma. Izvietoiet vienmērīgi uz metāla režģa | |

PIEDERUMI



Stieplu plaukts



Paplāte vai kūkas veidne uz stieplu plaukta



Notekaplatē/cepešpanna vai paplāte uz stieplu plaukta



Notekaplatē/cepešpanna



Cepešpanna ar 500 ml ūdens

TĪRĪŠANA UN APKOPE

Pārliecinieties, ka pirms ierīces apkopes darbu veikšanas tā ir atdzisusi.

Neizmantojiet tvaika tīrītājus.

Neizmantojiet abrazīvus priekšmetus un abrazīvus/kodīgus tīrīšanas līdzekļus, jo tie var sabojāt ierīces virsmas.

Izmantojiet virtuves cimdus. Pirms jebkādu apkopes darbu veikšanas cepeškrāsns ir jāatvieno no elektrotīkla.

ĀRĒJĀS VIRSMAS

- Tīriet virsmas ar mitru mikrošķiedras drānu. Ja tās ir ļoti netīras, pievienojiet ūdenim dažus pilienus mazgājamā līdzekļa ar neitrālu pH līmeni. Noslaukiet virsmu ar sausu drānu.
- Nelietojiet kodīgus vai abrazīvus mazgājamus līdzekļus. Ja kāds no šiem produktiem nejauši nonāk saskarē ar ierīces virsmām, nekavējoties notīriet to ar mitru mikrošķiedras drānu.

IEKŠĒJĀS VIRSMAS

- Pēc katras lietošanas reizes ļaujiet cepeškrāsnij atdzist, un to ieteicams tīrīt, kamēr krāsns ir vēl nedaudz silts, lai notīrītu sakrājušos netīrumus un ēdiena paliekas. Lai izžāvētu kondensātu, kas

radies, gatavojot ēdienus ar lielu ūdens saturu, ļaujiet krāsnij pilnībā atdzist un tad izslaukiet to ar drānu vai sūkli.

- Ieslēdziet funkciju "Paštīrīšana", lai pilnībā notīrītu iekšējās virsmas.
- Tīriet durvju stiklu ar piemērotu šķidro mazgāšanas līdzekli.
- Lai atvieglotu tīrīšanu, krāsns durvītas var izņemt.

PIEDERUMI

- Iemērciet piederumus ūdenī ar mazgāšanas līdzekli tūlīt pēc lietošanas; bet, ja tie vēl ir karsti, izmantojiet virtuves cimdus. Ēdiena paliekas var viegli notīrīt ar suku vai sūkli.

SPULDZES NOMAĪŅA

- Atvienojiet cepeškrāsns no elektrotīkla.
- Atskrūvējiet spuldzes vāciņu, nomainiet spuldzīti un vāciņu uzskrūvējiet atpakaļ.
- Pievienojiet cepeškrāsns elektrotīklam.

Lūdzu, ņemiet vērā: Izmantojiet tikai 20-40 W/230 ~ V tips G9, T300°C halogēna spuldzes. Ierīcē uzstādītā spuldzīte ir speciāli

paredzēta sadzīves tehnikai un nav piemērota izmantošanai kā līdzeklis telpu izgaismošanai (EK Regula 244/2009). Gaismas spuldze ir iespējams iegādāties, sazinoties ar pēcpārdošanas centru. Neņemiet spuldzes ar kailām rokām, jo jūsu pirkstu nospiedumi var tās sabojāt. Neizmantojiet cepeškrāsns, ja nav uzlikts spuldzes vāciņš.

DURVJU IZŅEMŠANA UN ATKĀRTOTA IEVIETOŠANA

- Lai izņemtu durvis, pilnībā tās atveriet un nolaidiet lamatiņas, līdz tās ir bloķētā pozīcijā.

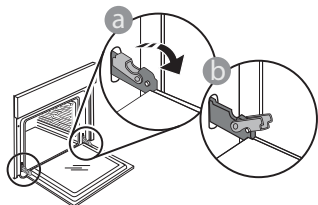

- Aizveriet durvis, cik vien tas ir iespējams. Ar abām rokām stingri turiet durvis – neceliet tās aiz roktura. Izņemiet durvis, turpinot tās vērt ciet un vienlaikus velkot uz augšu, līdz tās atbrīvojas no savas ligzdas. Nolieciet durvis malā, atbalstot tās uz mīkstas pamatnes.

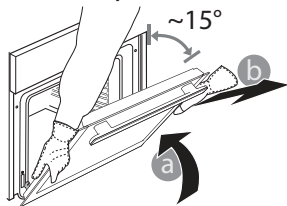

levietojiet atpakaļ durvis virzot tās gar cepeškrāsns, novietojot lamstiņu aķišus pretī to vietām un nostiprinot augšējo daļu īstajā pozīcijā.

- Nolaidiet durvis un tad pilnībā atveriet tās. Nolaidiet lamatiņas to sākotnējā pozīcijā: Pārliecinieties, ka tās tiek nolaistas līdz zemākajai pozīcijai.

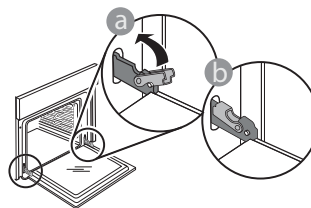

- Ar nelielu spiedienu pārbaudiet, vai lamatiņas ir pareizā pozīcijā.

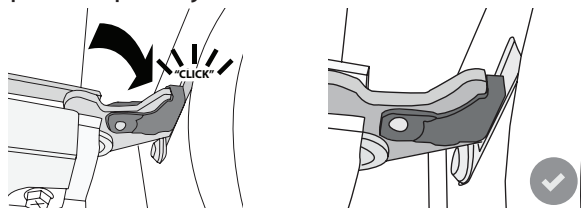

- Pamēģiniet aizvērt durvis un pārliecināties, ka tās ir vienā līmenī ar vadības paneli. Ja nav, atkārtojiet augstāk minētos soļus: ja durvis nedarbojas pareizi, tās var tikt bojātas.

WIFI BUJ

Kādi Wi-Fi protokoli tiek atbalstīti?

Uzstādītais Wi-Fi adapteris atbalsta Wi-Fi b/g/n Eiropas valstīs.

Kādi iestatījumi jākonfigurē maršrutētāja programmatūrā?

Nepieciešami šādi maršrutētāja iestatījumi: iespējota 2,4 GHz frekvence, Wi-Fi b/g/n, aktivizēts DHCP un NAT.

Kāda WPS versija tiek atbalstīta?

WPS 2.0 vai jaunāka. Pārbaudiet maršrutētāja dokumentāciju.

Vai pastāv atšķirības, lietojot viedtālruni (vai planšetdatoru) ar Android sistēmu vai iOS?

Varat izmantot jebkuru operētājsistēmu; atšķirību nav.

Vai var izmantot mobilo 3G piesaisti maršrutētāja vietā?

Jā, taču mākoņpakalpojumi paredzēti pastāvīgi pievienotām ierīcēm.



Kā pārbaudīt, vai darbojas mājas interneta savienojums un ir ieslēgta bezvadu funkcija?

Tiklu ir iespējams atrast, izmantojot viedierīci. Pirms mēģināt atrast tīklu, atspējojiet citus datus savienojumus.

Kā pārbaudīt, vai ierīce ir pievienota mājas bezvadu tīklam?

Atveriet maršrutētāja konfigurācijas sadaļu (skatiet maršrutētāja rokasgrāmatu) un pārbaudiet, vai ierīces MAC adrese ir norādīta bezvadu pievienoto ierīču lapā.

Kur atrast ierīces MAC adresi?

Nospiediet , pēc tam pieskarieties  WiFi vai skatiet uz savas elektroierīces: uz tās jābūt apzīmējumam ar SAID un MAC adresēm. Mac MAC adresē ir ciparu un burtu kombinācija, sākot ar "88:e7".

Kā pārbaudīt, vai ir ieslēgta ierīces bezvadu funkcija?

Lai noskaidrotu, vai ierīces tīkls ir atpazīts un ir izveidots savienojums ar mākonī, izmantojiet savu viedierīci un lietotni 6th Sense Live.

Vai pastāv kādi apstākļi, kas var traucēt signālam sasniegt ierīci?

Pārbaudiet, vai ierīces, ko pievienojāt, neizmanto visu pieejamo joslas platumu.

Pārbaudiet, vai jūsu pievienoto ierīču, kurās iespējots Wi-Fi, skaits nepārsniedz maksimālo maršrutētāja ierobežojumu.

Cik tālu maršrutētājam jāatrodas no cepeškrāsns?

Parasti Wi-Fi signāls ir pietiekami spēcīgs, lai aptvertu dažas telpas, taču signāla stiprums ir atkarīgs no sienu izgatavošanas materiāla. Signāla stiprumu var pārbaudīt, novietojot viedierīci blakus ierīcei.

Kas jā dara, ja nevar izveidot bezvadu savienojumu ar ierīci?

Lai palielinātu mājas Wi-Fi pārklājumu, varat izmantot īpašas ierīces, piemēram, piekļuves punktus, Wi-Fi atkārtotājus un elektrolīnijas tiltus (nav ierīces komplektā).

Kā noskaidrot sava bezvadu tīkla nosaukumu un paroli?

Skatiet maršrutētāja dokumentāciju. Maršrutētāja etiķetē parasti norādīta informācija, lai atvērtu ierīces iestatīšanas lapu, izmantojot pievienoto ierīci.

Kā jārikojas, ja maršrutētājs izmanto apkārtnes Wi-Fi kanālu?

Iestatiet, lai maršrutētājs izmanto mājas Wi-Fi kanālu.

Kā jārikojas, ja displejā parādās , vai ierīce nespēj izveidot stabilu savienojumu ar mājas maršrutētāju?

Ierīce var būt veiksmīgi pievienota maršrutētājam, taču savienojums ar internetu netiek izveidots. Lai izveidotu savienojumu starp ierīci un internetu, pārbaudiet maršrutētāja un/vai operatora iestatījumus.

Maršrutētāja iestatījumi: jābūt ieslēgtam NAT, uguns mūrim un DHCP jābūt konfigurētam pareizi. Atbalstītais paroles šifrēšanas režīms: WEP, WPA, WPA2. Lai izmēģinātu citu šifrēšanas veidu, skatiet maršrutētāja rokasgrāmatu.

Operatora iestatījumi: ja jūsu interneta pakalpojumu sniedzējs ir noteicis to konkrētu MAC adresi skaitu, kas var izveidot savienojumu ar internetu, iespējams, ka nevarēsiet pievienot ierīci mākonim. Ierīces MAC adrese ir ierīces unikālais identifikators. Lūdzu, sazinieties ar savu interneta pakalpojumu sniedzēju, lai uzzinātu, kā pievienot internetam ierīces, kas nav dators.

Kā pārbaudīt, vai dati tiek pārraidīti?

Pēc tīkla iestatīšanas, izslēdziet strāvas padevi, uzgaidiet 20 sekundes un tad atkal ieslēdziet cepeškrāsni. Pārbaudiet, vai lietotne uzrāda ierīces UI statusu.

Dažu iestatījumu parādīšanai lietotnē nepieciešamas vairākas sekundes.









Kā mainīt savu Whirlpool kontu, saglabājot savienojumu ar ierīcēm?

Varat izveidot jaunu kontu, taču, ņemiet vērā, ka ierīces vispirms jānoņem no vecā konta, pirms to pievienošanas jaunajam kontam.

Es nomainīju maršrutētāju. Kā jārikojas?

Varat saglabāt vai nu tos pašus iestatījumus (tīkla nosaukumu un paroli), vai dzēst iepriekšējos ierīces iestatījumus un konfigurēt tos vēlreiz.

PROBLĒMU RISINĀŠANA

| Problēma | Iespējamais cēlonis | Risinājums |
|---|---|--|
| Krāsns nedarbojas. | Strāvas pārrāvums. Atvienojiet no elektrotīkla. | Pārbaudiet, vai elektrotīklā ir strāva un vai cepeškrāsns ir pievienota elektrības padevei. Izslēdziet cepeškrāsni un vēlreiz ieslēdziet to, lai redzētu, vai kļūme ir novērsta. |
| Ekrānā redzams burts „F” un skaitlis vai burts. | Cepeškrāsns nedarbojas. | Sazinieties ar tuvāko pēcpārdošanas servisu un nosauciet numuru, kas norādīts pēc burta „F”. Nospiediet  , pieskarieties  un pēc tam atlasiet “Factory Reset” (Atstatīšana uz rūpnīcas iestatījumiem). Visi saglabātie iestatījumi tiks izdzēsti. |
| Mājās tiek pārtraukta elektroapgāde. | Nepareizs elektroapgādes iestatījums. | Pārliedzinieties, vai minimālā mājas elektrotīkla jauda ir vismaz 3 kW. Ja tā nav, samaziniet jaudu uz 13 ampēriem. Lai mainītu, nospiediet  , atlasiet  „Citi režīmi”, pēc tam atlasiet „Barošanas”. |
| Cepeškrāsns neiesilst. | Ir ieslēgts demonstrācijas režīms. | Nospiediet  , pieskarieties  „Informācija”, tad atlasiet “Saglabāt demo režīmu”, lai izietu. |
| Ekrānā ir redzama ikona  . | WiFi maršrutētājs ir izslēgts. Maršrutētāja iestatītie rekvizīti ir mainīti. Kas jādara, ja nevar izveidot bezvadu savienojumu ar ierīci. Krāsns nespēj nodrošināt stabilu savienojumu ar mājas tīklu. Savienošana netiek atbalstīta. | Pārliedzinieties, vai WiFi maršrtētājs ir pieslēgts internetam. Pārliedzinieties, vai WiFi signāls ierīces tuvumā ir pietiekami stiprs. Mēģiniet pārstartēt maršrutētāju. Skatiet punktu „BUJ WiFi” Ja ir mainīti jūsu mājas bezvadu tīkla rekvizīti, veiciet savienošana pāri ar tīklu: Nospiediet  , pieskarieties  „WiFi” un pēc tam atlasiet „Pieslēgties tīklam”. |
| Savienošana netiek atbalstīta. | Tālvadības iespējošana jūsu valstī nav atļauta. | Pirms iegādes pārliedzinieties, vai jūsu valstī ir atļauta elektroierīču tālvadība. |

400011219155