



BOSCH



Reģistrējiet savu jauno
ierīci "MyBosch" tūlīt un
saņemiet bezmaksas
priekšrocības:
www.bosch-home.lv

Žāvētājs

WQG242AASN

lv Lietošanas rokasgrāmata un uzstādīšanas instrukcija

Plašāku informāciju, lūdzu, skatiet digitālajā lietošanas instrukcijā.



Saturs

1 Drošība	4	9 Programmas.....	26
1.1 Vispārīga informācija.....	4	9.1. Automātiskās programmas	26
1.2 Paredzētā izmantošana	4	9.2. Laika programmas	27
1.3 Lietotāju grupas ierobežojumi	4	10 Piederumi.....	28
1.4 Droša uzstādīšana	5	11 Veļa	29
1.5 Droša lietošana.....	7	11.1 Veļas sagatavošana.....	29
1.6 Droša tīrīšana un apkope.....	9	12 Darbināšanas pamati	29
2 Materiālu	11	12.1 Ierīces ieslēgšana	29
sabojāšanas novēršana	11	12.2 Programmas iestatīšana	29
3 Vides aizsardzība un enerģijas		12.3 Veļas iekraušana	29
taupīšana.....	11	12.4. Programmas palaišana.....	30
3.1 Iepakojuma nodošana atkritumos....	11	12.5. Veļas pievienošana	30
3.2 enerģiju un dabas resursus.....	11	12.6. Programmu atcelšana	30
4 Uzstādīšana un pieslēgšana	12	12.7. Veļas izkraušana.....	30
4.1 Ierīces izpakošana	12	12.8. Ierīces izslēgšana.....	30
4.2. Iepakojuma saturs.....	12	12.9. Pūku filtrs	30
4.3. Prasības uzstādīšanas vietai.....	13	12.10. Pamata iekārtas filtru sistēma	32
4.4. Ūdens notekas šļūtene	14	12.11. Kondensāta tvertne	33
4.5. Ierīces nolīmeņošana	16	13 Bērnu drošības slēdzis	34
4.6. Ierīces pievienošana strāvas avotam	16	13.1 Bērnu drošības slēdža ieslēgšana....	34
5 Iepazīšanās ar ierīci	17	13.2 Bērnu drošības slēdža izslēgšana....	34
5.1 Ierīce.....	17	14 Burzījumu izlīdzināšanas funkcija	35
5.3 Vadības pogas.....	18	14.1. Programmas ar burzījumu	
6 Ekrāns	19	izlīdzināšanas funkciju palaišana	35
7 Pogas	22	14.2. Ūdens tvertnes papildīšana	35
8 Sausuma pakāpe	25	15 Pamata iestatījumi	37
8.1. Sausuma pakāpes maiņa.....	25	15.1 Pamata iestatījumu pārskats.....	37
8.2. Sausuma pakāpes pielāgošana	25	15.2 Pamata iestatījumu mainīšana.....	38

16 Tīrīšana un apkope	38
16.1. Padomi tīrīšanai un kopšanai	38
16.2. Pamata iekārta	38
16.3. Ūdens tvertnes filtrs.....	40
16.4. Mitruma sensors.....	41
17 Problēmu novēršana	42
18 Transportēšana, glabāšana un nodošana atkritumos	47
18.1. Ierīces sagatavošana transportēšanai	47
18.2. Nolietotās ierīces nodošana atkritumos.....	47
19 Klientu apkalpošanas dienests	48
19.1 Ierīces numurs (E-Nr.) un ražošanas numurs (FD).....	48
20 Patēriņa vērtības	49
21 Tehniskās specifikācijas	50



1 Drošība

Ņemiet vērā turpmāk tekstā sniegtos norādījumus par drošību.

1.1 Vispārīga informācija



- Izlasiet rūpīgi šo instrukciju rokasgrāmatu.
- Instrukciju rokasgrāmatu un informāciju par ierīci glabājiēt drošā vietā izmantošanai nākotnē vai nākamajam īpašniekam.
- Nepievienojiet ierīci elektrībai, ja tā transportēšanas laikā ir bojāta.

1.2 Paredzētā izmantošana

Šo ierīci lietojiēt tikai:

- audumu, kurus drīkst mazgāt veļas mašīnā, un ar rokām mazgājamas vilnas izstrādājumu mazgāšanai atbilstoši norādījumiem par kopšanu uz to etiķetes.
- izmantojot krāna ūdeni un veikalā iegādājamos mazgāšanas un kopšanas līdzekļus izmantošanai veļas mašīnās;
- privātās māsjsaimniecībās un mājokļa videi līdzīgās telpās;
- līdz maks. 4000 m virs jūras līmeņa.

1.3 Lietotāju grupas ierobežojumi

Izvairieties no risku radīšanas bērniem un mazāk aizsargātām personām.

Šo ierīci drīkst lietot bērni no 8 gadu vecuma un cilvēki ar samazinātām fiziskajām, maņu/garīgajām spējām vai neatbilstošu pieredzi un/vai zināšanām, ja viņi tiek uzraudzīti vai ir apmācīti par ierīces drošu lietošanu, un ir sapratuši saistītos riskus. Neļaujiēt bērniem spēlētis ar šo ierīci. Bērni nedrīkst veikt ierīces apkopi un tīrīt to, ja netiek uzraudzīti.

Neļaujiēt bērniem līdz 3 gadu vecumam un lolojumdzīvniekiem piekļūt šai ierīcei.

1.4 Droša uzstādīšana

Uzstādot ierīci, ņemiet vērā norādījumus par drošību.

⚠ BRĪDINĀJUMS – elektriskās strāvas trieciena risks!

Nepareizi uzstādīta ierīce rada bīstamību.

- ▶ Ierīci pievienojiet un darbiniet tikai saskaņā ar specifikācijām, kas norādītas uz parametru plāksnītes.
- ▶ Ierīci pievienojiet tikai maiņstrāvas avotam pareizi uzstādītā, sazemētā kontaktligzdā.
- ▶ Pareizi jāierīko mājokļa elektroinstalācijas aizsargvadu sistēma. Instalācijai jābūt ar pietiekami lielu šķērsriezumu.
- ▶ Ja izmanto paliekošās strāvas slēdzi, izmantojiet tikai tādu, uz kura ir atzīme .
- ▶ Nekad neierīkojiet ierīcei ārēju slēdzi, piem., taimeru vai tālvadības pultī.
- ▶ Nepievienojiet ierīci tīklam, kuru elektroenerģijas piegādātājs regulāri ieslēdz un izslēdz.
- ▶ Pēc ierīces uzstādīšanas elektrības vada kontaktdakšiņai jābūt brīvi pieejamai. Ja nav iespējama brīva pieeja, pastāvīgi jāierīko visus polus izolējošs slēdzis atbilstoši uzstādīšanas noteikumiem.
- ▶ Uzstādot ierīci, pārbaudiet, vai elektrības vads nav iespiests vai bojāts. Ja elektrības vada izolācija ir bojāta, tas rada bīstamību.
- ▶ Nepieļaujiet elektrības vada saskari ar karstām ierīces daļām vai karstuma avotiem.
- ▶ Nepieļaujiet elektrības vada saskari ar asiem stūriem vai malām.
- ▶ Nesamezgjiet, nespiediet un nepārveidojiet elektrības vadu.

⚠ BRĪDINĀJUMS – aizdegšanās risks!

Izmantot pagarinātājus un neapstiprinātas pārejas ir bīstami.

- ▶ Neizmantojiet pagarinātājus vai sadalītājus.
- ▶ Izmantojiet tikai ražotāja apstiprinātas pārejas un elektrības vadus.

- ▶ Ja elektrības vads ir pārāk īss, un garāks nav pieejams, lūdzu, sazinieties ar elektriķi, lai veiktu mājoklim pielāgotu uzstādīšanu.

⚠ BRĪDINĀJUMS – risks savainoties!

Ierīces lielā svara dēļ to ceļot var savainoties.

- ▶ Neceliet ierīci vienatnē.

Ja veļas mašīnu un žāvētāju uzstāda vienu virs otra nepareizi, uzstādītā ierīce var nokrist.

- ▶ Veļas žāvētāju virs veļa mašīnas uzstādi, izmantojot tikai veļas žāvētāja ražotāja piedāvāto savienošanas komplektu.
→ „Piederumi” 28. lpp. Nav atļauts izmantot citus uzstādīšanas paņēmienus.
- ▶ Neuzstādi veļas žāvētāju virs veļas mašīnas, ja veļas žāvētāja ražotājs nepiedāvā piemērotu savienošanas komplektu.
- ▶ Neuzstādi veļas žāvētāju virs veļas mašīnas, ja ierīcēm ir dažādi ražotāji vai tām ir dažāds biezums un platums.
- ▶ Neuzstādi veļas žāvētāju virs veļas mašīnas uz platformas; ierīces var apgāzties.

⚠ BRĪDINĀJUMS – nosmakšanas risks!

Bērni var uzvilkt galvā iepakojuma materiālu vai ietīties tajā un nosmakt.

- ▶ Iepakojuma materiālu glabājiet bērniem nepieejamā vietā.
- ▶ Neļaujiet bērniem spēlēties ar iepakojuma materiālu.

⚠ UZMANĪBU – risks savainoties!

Ierīce lietošanas laikā var vibrēt vai pārvietoties.

- ▶ Novietojiet ierīci uz tīras, līdzenas, stingras virsmas.
 - ▶ Nolīmeņojiet ierīci, regulējot tās kājiņas un izmantojot spirta līmeņrādi.
- Ja šļūtenes un elektrības vadus izkārto nepareizi, tie rada risku pakļupt.
- ▶ Šļūtenes un vadus izkārtojiet tā, lai nerastos risks pakļupt.

Ja ierīci pārvieto, turot aiz izvirzītajām daļām, piemēram, ierīces durtiņām, šīs daļas var nolūzt.

- ▶ Nepārvietojiet ierīci, turot aiz izvirzītajām daļām.

⚠ UZMANĪBU – risks sagriezties!

Pieskaroties ierīces asajām malām var sagriezties.

- ▶ Nepieskarieties ierīces asajām malām.
- ▶ Ierīci uzstādot un transportējot, lietojiet aizsargcimdus.

1.5 Droša lietošana

Lietojot ierīci, ievērojiet šos norādījumus par drošību.

⚠ BRĪDINĀJUMS – elektriskās strāvas trieciena risks!

Ja ierīce vai elektrības vads ir bojāts, tas rada bīstamību.

- ▶ Nekad nelietojiet bojātu ierīci!
 - ▶ Nekad nevelciet aiz elektrības vada, lai atvienotu kontaktdakšīņu no kontaktlīdziņa. Atvienojiet ierīci, turot aiz kontaktdakšīņas.
 - ▶ Ja ierīce vai elektrības vads ir bojāts, nekavējoties atvienojiet kontaktdakšīņu no strāvas vai izslēdziet drošinātāju sadales skapī.
 - ▶ Sazinieties ar klientu apkalpošanas dienestu. → 48. lpp.
- Iekļuvuša mitruma dēļ var gūt elektriskās strāvas triecienu.
- ▶ Ierīci lietojiet tikai noslēgtās telpās.
 - ▶ Nepakļaujiet ierīci liela karstuma vai mitruma iedarbībai.
 - ▶ Ierīces tīrīšanai neizmantojiet tvaika vai augstspiediena tīrīšanas ierīces, šļūtenes vai smidzinātājus.

⚠ BRĪDINĀJUMS – nopietna kaitējuma risks veselībai!

Bērni var iesprostot sevi ierīcē, tā apdraudot savu dzīvību.

- ▶ Nenovietojiet ierīci aiz durvīm, tās var traucēt ierīces durtiņu pilnīgu atvēršanu.
- ▶ Nolietotām ierīcēm atvienojiet elektrības kontaktdakšīņu no strāvas. Pēc tam nogrieziet elektrības vadu un neatgriezeniski sabojājat slēdzi ierīces durtiņās, lai tās vairs neizvērtos.

⚠ BRĪDINĀJUMS – nosmakšanas risks!

Bērni var ieelpot vai norīt sīkas detaļas, tādējādi nosmokot.

- ▶ Sīkās detaļas glabājiet bērniem nepieejamā vietā.
- ▶ Neļaujiet bērniem spēlēties ar sīkajām detaļām.

⚠ BRĪDINĀJUMS – sprādziena risks!

Ja gaisā ap ierīci ir ogļu putekļi vai milti, tas var izraisīt sprādzienu.

- ▶ Raugieties, lai darbināšanas laikā zona ap ierīci ir tīra.

⚠ BRĪDINĀJUMS – saindēšanās risks!

Šīs ierīces kondensāta ūdens nav piemērots dzeršanai, tas var būt piesārņots ar pūkām.

- ▶ Kondensāta ūdeni no šīs ierīces nedzeriet un nelietojiet atkārtoti.
- Ja veļas mazgāšanas vai kopšanas līdzeklis tiek norīts, var rasties saindēšanās.
- ▶ Ja līdzeklis netīšām norīts, vērsieties pie ārsta.
 - ▶ Veļas mazgāšanas un kopšanas līdzekļus glabājiet bērniem nepieejamā vietā.

⚠ BRĪDINĀJUMS – aizdegšanās risks!

Aukstumnesējs R290 šajā ierīcē ir videi draudzīgs, tomēr viegli uzliesmojošs. Saskaroties ar atklātu liesmu vai aizdegšanās avotu tas var aizdegties.

- ▶ Raugieties, lai ierīces tuvumā nav atklātas liesmas vai aizdegšanās avotu.



⚠ BRĪDINĀJUMS – sprādziena risks!

Ja pūku filtrā palicis materiāls, tas žāvēšanas laikā var aizdegties.

- ▶ Regulāri iztīriet pūku filtru.

Īpaši viegli uzliesmojoši priekšmeti, piemēram, šķiltavas vai sērkokčiņi žāvēšanas laikā var aizdegties.

- ▶ Pirms žāvēšanas izņemiet no veļas gabalu kabatām visus viegli uzliesmojošos priekšmetus.

Nemazgāta veļa, kas nonākusi saskarē ar šķīdinātājiem, eļļu, vasku, vaska tīrīšanas līdzekli, krāsu, smērvielām vai traipu tīrīšanas līdzekļiem, žāvēšanas laikā var aizdegties.

- ▶ Nelieciet ierīcē žāvēšanai veļu, kas nav iepriekš izmazgāta.

- ▶ Veļu pirms žāvēšanas ierīcē rūpīgi izskalojiet siltā ūdenī, izmantojot mazgāšanas līdzekli.
- ▶ Nelietojiet šo ierīci, ja iepriekš veļas tīrīšanai izmantotas rūpnieciskās ķīmiskās vielas.

⚠ BRĪDINĀJUMS – aizdegšanās risks!

Ja žāvēšana ir priekšlaikus pārtraukta, veļa nav pietiekami atdzesēta un var aizdegties.

- ▶ Nepārtrauciet žāvēšanas programmu pirms laika.
- ▶ Ja žāvēšanu pārtraucat pirms laika, nekavējoties veļu izņemiet un izklājiet.

⚠ UZMANĪBU – risks savainoties!

Ja stāv vai kāpj uz ierīces, darba virsma var salūzt.

- ▶ Nestāviet un nekāpiet uz veļas mašīnas.
- Ierīce var apgāzties, ja sēž vai balstās uz atvērtām durtiņām.
- ▶ Nesēdiat un nebalstieties uz ierīces durtiņām.
 - ▶ Nelieciet nekādus priekšmetus uz ierīces durtiņām.

Sniedzoties tvertnē, kad tā vēl griežas, var savainot rokas.

- ▶ Pirms sniežaties ierīcē, sagaidiet, līdz tvertne pilnībā pārtrauc griezties.

1.6 Droša tīrīšana un apkope

Veicot ierīces tīrīšanu un apkopes darbus, ņemiet vērā norādījumus par drošību.

⚠ BRĪDINĀJUMS – elektriskās strāvas trieciena risks!

Nepareizi veikts remonts rada bīstamību.

- ▶ Ierīces remontu drīkst veikt tikai apmācīti speciālisti.
- ▶ Ierīces remontam izmantojiet tikai oriģinālās rezerves daļas.
- ▶ Lai izvairītos no riska, bojāta ierīces elektrības vada nomaiņa jāveic ražotājam, ražotāja klientu apkalpošanas dienestam vai līdzīgas kvalifikācijas speciālistam.

Iekļuvuša mitruma dēļ var gūt elektriskās strāvas triecienu.

- ▶ Ierīces tīrīšanai neizmantojiet tvaika vai augstspiediena tīrīšanas ierīces, šļūtenes vai smidzinātājus.

⚠ BRĪDINĀJUMS – risks savainoties!

Ir bīstami izmantot ne oriģinālās rezerves daļas un ne oriģinālos piederumus.

- ▶ Izmantojiet tikai ražotāja oriģinālās rezerves daļas un piederumus.

⚠ BRĪDINĀJUMS – saindēšanās risks!

Lietojot tīrīšanas līdzekļus, kuru sastāvā ir šķīdinātāji, var izdalīties indīgi tvaiki.

- ▶ Nelietojiet tīrīšanas līdzekļus, kuru sastāvā ir šķīdinātāji.

2 Materiālu sabojāšanas novēršana

Lai izvairītos no materiālu sabojāšanas un ierīces bojājumu radīšanas, ievērojiet šos norādījumus.

UZMANĪBU!

Ja lieto nepareizu daudzumu veļas mīkstinātāja, mazgāšanas līdzekļa, kopšanas līdzekļa vai tīrīšanas līdzekļa, var tikt traucēta ierīces darbība.

- ▶ Ievērojiet ražotāja sniegtos ieteikumus par devām.

Pārsniedzot maksimālo porcijas svaru, tiek traucēta ierīces darbība.

- ▶ Ievērojiet maksimālo porcijas svaru → 26. lpp. katrai programmai un nepārsniedziet to.

Ja ierīce pārkarst, tās darbība var tikt traucēta.

- ▶ Darbināšanas laikā raugieties, lai gaisa ieplūdes vieta ierīcē ir brīva.
- ▶ Pārliedzinieties, ka telpa tiek pienācīgi vēdināta.

Darbināšanas laikā ierīces gaisa ieplūdes vietā var tikt iesūkti viegli priekšmeti, piemēram, mati un pūkas, un traucēt ierīces darbību.

- ▶ Raugieties, lai darbināšanas laikā zona ap ierīci ir tīra.
- ▶ Raugieties, lai ierīces tuvumā neatrodas viegli priekšmeti.

Ja ierīci darbina bez pūku savācēja (piem., pūku filtra, pūku krātuves, filtra pinuma utt. atkarībā no ierīces specifikācijām), vai ja pūku savācējs ir nepilnīgs vai bojāts, ierīci var sabojāt.

- ▶ Nedarbiniet ierīci bez pūku savācēja vai ar nepilnīgu / bojātu pūku savācēju.

Putuplasts vai putuplasta gumija žāvēšanas laikā var deformēties vai izkust.

- ▶ Nežāvējiet veļas gabalus, kuros ir putuplasts vai putuplasta gumija.

Nepiemēroti tīrīšanas līdzekļi var sabojāt ierīces virsmas

- ▶ Nelietojiet kodīgus vai abrazīvus tīrīšanas līdzekļus.

- ▶ Nelietojiet tīrīšanas līdzekļus, kuru sastāvā ir daudz spirta.

- ▶ Nelietojiet cietus beržamos vīkšķus vai tīrīšanas sūkļus.

- ▶ Ierīci tīriet tikai ar ūdeni, izmantojot mikstu, mitru drānu.

- ▶ Ja tīrīšanas līdzekļa, izsmidzināmā līdzekļa vai cita līdzekļa atliekas nokļūst uz ierīces, nekavējoties tās noslaukiet.

3 Vides aizsardzība un enerģijas taupīšana

3.1 Iepakojuma nodošana atkritumos

Visi izmantotie iepakojuma materiāli ir videi draudzīgi un tos var atkārtoti pārstrādāt.

- ▶ Atsevišķās iepakojuma daļas sašķirojiet pēc veida un atsevišķi nododiet pārstrādei.

3.2 enerģiju un dabas resursus

Ja ievērosiet šos norādījumus, jūsu ierīce tērēs mazāk elektrības.

Darbiniet ierīci labi vēdinātā telpā un raugieties, lai gaisa ieplūdes vieta ierīcē ir brīva.

- ✓ Ja tiek traucēta gaisa apmaiņa, programmas norise ir ilgāka, un palielinās enerģijas patēriņš.

Pirms žāvēšanas veļa jāizgriež veļasmašīnas centrifūgā.

- ✓ Ja veļa ir pārlietu mitra, tas paildzina programmas norisi un palielina enerģijas patēriņu

Ņemiet vērā katrai programmai norādīto maksimālo porcijas svaru.

→ *“Programmas”, 26. lpp.*

- ✓ Ja maksimālais porcijas svars tiek pārsniegts, programmas norise ir ilgāka, un palielinās enerģijas patēriņš.

Pēc žāvēšanas iztīriet pūku filtru.

→ *30. lpp.*

- ✓ Ja pūku filtrs ir netīrs, samazinās gaisa plūsmas ierīcē, programmas norise paildzinās, un palielinās enerģijas patēriņš.

Pēc izmazgāšanas filtrus rūpīgi izžāvējiet filtru sistēmā pamata iekārtā → *32. lpp.*

- ✓ Ja filtri ir mitri, programmas norise paildzinās, un palielinās enerģijas patēriņš.

3.3 Enerģijas taupīšanas režīms

Ja ilgu laiku ierīci nelieto, tā automātiski pārslēdzas uz enerģijas taupīšanas režīmu. Visi rādījumi nodziest, un mirgo 

Start/ Reload (Palaišana / Pārkraušana).

Enerģijas taupīšanas režīms tiek pārtraukts, tikko atsāk lietot ierīci.

4 Uzstādīšana un pieslēgšana

4.1 Ierīces izpakošana

UZMANĪBU! Tvertnē atstātie priekšmeti, kuri nav paredzēti ierīces darbināšanai, var sabojāt materiālus un ierīci.

- Pirms ierīces palaišanas izņemiet šos priekšmetus, kā arī visus komplektam pievienotos piederumus no tvertnes.

1. Ierīcei noņemiet pilnīgi visu iepakojumu un aizsargpārsegus. Informāciju par iepakojuma materiālu nodošanu atkritumos videi draudzīgā veidā skatiet sadaļā → *“Iepakojuma nodošana atkritumos” 11. lpp.*
2. Pārbaudiet, vai ierīcei nav redzamu bojājumu.
3. Attaisiet durtiņas. → *“Darbināšanas pamati”, 29. lpp.*
4. No tvertnes izņemiet piederumu.
5. Aiztaisiet durtiņas.

4.2. Iepakojuma saturs

Pēc visu detaļu izpakošanas pārbaudiet, vai transportēšanas laikā nav radušies bojājumi, un vai piegādātas visas komplekta daļas.





UZMANĪBU!

Ja ierīci darbina ar nepilnīgiem vai bojātiem piederumiem tā, iespējams, nespēs kārtīgi darboties, vai arī var rasties ierīces materiālu bojājumi.

- Nedarbiniet ierīci, izmantojot nepilnīgus vai bojātus piederumus.

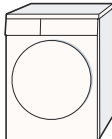
- ▶ Pirms ierīces darbināšanas nomainiet šos piederumus
→ "Piederumi", 28. lpp.

Ierīces komplekta Apraksts sastāvs

	Veļas žāvētājs
	Pavaddokumenti
	Ūdens notekas šļūtene ar savienojuma pāreju, stiprinājuma materiālu un likumu. → "Ūdens notekas šļūtene", 14. lpp.
	Ūdens krūze → "Ūdens tvertnes piepildīšana", 35. lpp.

Ja ierīci darbina tūlīt pēc transportēšanas, ierīcē esošais aukstumnesējs var sabojāt ierīci.

- ▶ Uzreiz pēc transportēšanas ļaujiet ierīcei pastāvēt divas stundas, pirms uzsākat to darbināt.

Uzstādīšanas vieta

Uz grīdas

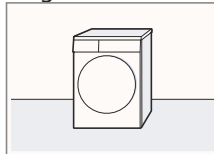

Prasības

Novietojiet ierīci uz tīras, horizontālas un stingras virsmas. Nolieņojiet ierīci
→ 16. lpp.

4.3. Prasības uzstādīšanas vietai

UZMANĪBU!

Ierīcei rūpnīcā ir veikta funkciju pārbaude, tādēļ tajā, iespējams, ir palicis ūdens. Ja ierīci sagāž leņķī, kas lielāks par 40°, atlikušais ūdens var iztecēt.

- ▶ Esiet uzmanīgi, sagāžot ierīci.

Ja ierīci uzstāda vietās, kur iespējama sasalšana, vai ārā, sasalušais atlikušais ūdens var sabojāt ierīci, un sasalušās šļūtenes var saplaisāt vai pārplīst.

- ▶ Neuzstādiet un nedarbiniet ierīci vietās, kur iespējama sasalšana, un / vai ārpus telpām.

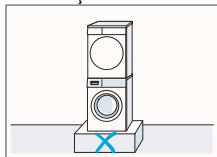
Uzstādīšanas vieta**Prasības****Virs veļas mašīnas**

Uzstādot šo ierīci virs veļas mašīnas, izmantojiet tikai žāvētāja ražotāja oriģinālo savienošanas komplektu. → "Piederumi", 28. lpp.,
Šo ierīci drīkst uzstādīt tikai virs tā pašā ražotāja veļas mašīnas. Šīs ierīces platumam un dziļumam jāatbilst veļas mašīnas izmēriem. Nenovietojiet žāvētāju virs veļasmašīnas, kas ir novietota uz platformas.

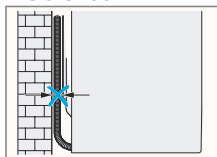
Pie sienas

Neiespiediet šļūtenes starp sienu un ierīci.

4.4. Ūdens notekas šļūtene

Žāvēšanas laikā izveidojas kondensāts, kuru ierīce izmanto automātiskajai attīrīšanās funkcijai. Lai lieko kondensātu

izlaistu tieši notekūdeņu sistēmā, izmantojiet ūdens notekas šļūteni.

Piezīmes:

- Šo ierīci darbiniet, izmantojot komplektam pievienoto ūdens notekas šļūteni. Ja pievienojat ūdens notekas šļūteni, → 14. lpp., jums nav regulāri jāiztukšo kondensāta tvertne → 33. lpp.
- Šo papildu piederumu var pasūtīt → "Piederumi", 28. lpp., mūsu klientu apkalpošanas dienestā.

Ūdens notekas šļūtenes pievienošana

Ja nevēlaties regulāri iztukšot ierīces kondensāta tvertni, pievienojiet ūdens notekas šļūteni.

UZMANĪBU!

Darbinot ierīci, kurai nav pareizi pievienota ūdens notekas šļūtene, no savienojuma posma var izplūst šķidrums.

- ▶ Pirms ierīces darbināšanas pareizi pievienojiet ūdens notekas šļūteni pie savienojuma posma.

Prasības:

- Ierīce un piederums ir izpakoti. → "Ierīces izpakošana", 12. lpp.
- Ierīce ir uzstādīta paredzētajā vietā. → "Prasības uzstādīšanas vietai", 13. lpp.

1. Izvelciet kondensāta šļūteni no savienojuma posma.

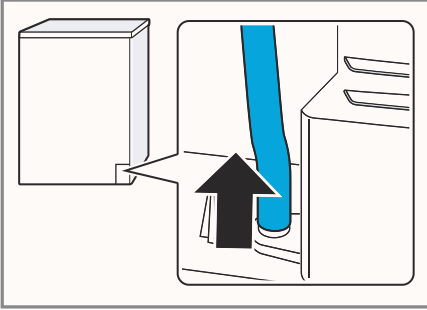

Rūpnīcā kondensāta šļūtene ir pievienota savienojuma posmam.

Piezīme: Noņemot kondensāta šļūteni, no savienojuma posma var izplūst šķidrums.

2. Ievietojiet kondensāta šļūteni turētājā.

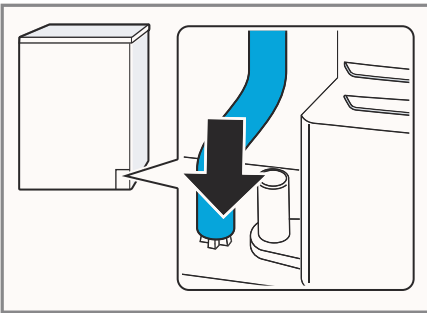

3. Uzbidiet ūdeni notekas šļūteni līdz galam uz savienojuma posma.

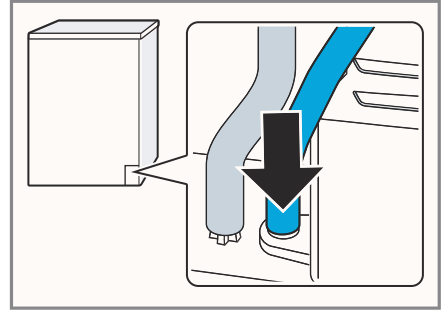

4. Ievietojiet ūdeni notekas šļūteni šļūtenes vadotnē.

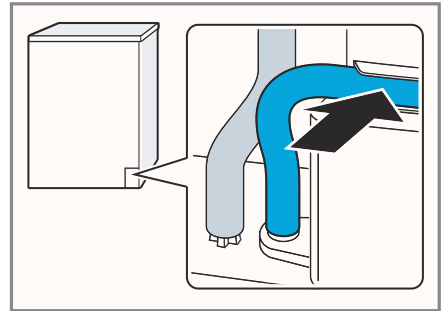

Pārlicinieties, ka ūdens notekas šļūtene netiek saliekta.

5. Pievienojiet ierīci ūdens aizvadišanas vietai.

→ "Ūdens aizvadišanas savienojumu veidi", 16. lpp.

Ieteikums: lai kondensātu atsāktu savākt kondensāta tvertnē (piem., ja maināt ierīces atrašanās vietu), šīs darbības veiciet pretējā secībā.

Ūdens aizvadišanas savienojumu veidi UZMANĪBU!

Ja aizvadišanas vieta ir aizsprostojusies vai aizklāta, sakrājies notekūdens var ieplūst atpakaļ ierīcē.

- Pirms ierīces darbināšanas pārlicinieties, ka notekūdens aizplūst strauji, un novērsiet aizsprostojumus.

Ūdens izlaišana sifonā.

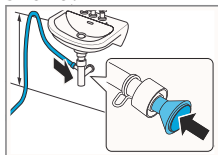

Nostipriniet savienojuma vietu ar (12–22 mm) šļūtenes spaili. Nostipriniet ūdens notekas šļūteni ar šļūtenes vadotni vismaz 80 cm augstumā, tomēr ne augstāk par 100 cm.

Piezīme: Lai citas ierīces, piemēram, veļas mašīnas ūdens notekas šļūteni pievienotu tai pašai aizplūdes vietai sifonā, var izmantot Y veida sadalītāju → 28. lpp.

Ūdens izlaišana izlietnē.

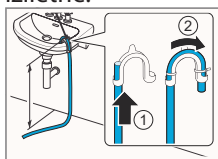

Izbīdiet ūdens notekas šļūteni līdz galam cauri līkumam un nostipriniet, izmantojot stiprinājuma materiālu. Līkumu nostipriniet augstumā līdz 100 cm.

Ūdens izlaišana notekā.

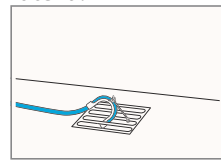

Izbīdiet ūdens notekas šļūteni līdz galam cauri līkumam un nostipriniet, izmantojot stiprinājuma materiālu. Piestipriniet līkumu notekai.

4.5. Ierīces nolīmeņošana

Lai mazinātu vibrāciju un trokšņus, ierīce pareizi jānolīmeņo.

- Lai nolīmeņotu ierīci, groziet ierīces kājiņas. Ar spirta līmeņrādi pārlicinieties, ka ierīce ir precīzi nolīmeņota.

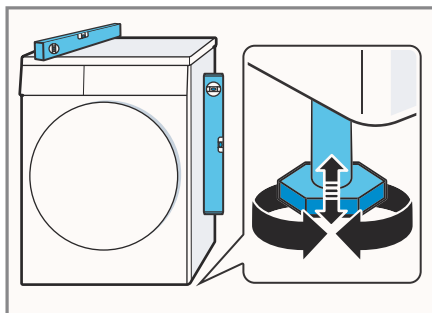

Visām ierīces kājiņām stingri jābalstās uz zemes.

4.6. Ierīces pievienošana strāvas avotam

1. Ievietojiet ierīces elektrības vada kontaktdakšīņu tuvīnajā kontaktligzdā. Informācija par ierīces pieslēgumu pieejama sadaļā "Tehniskā informācija" → 50. lpp.
2. Pārbaudiet, vai kontaktdakšīņa ir kārtīgi iesprausta.

5 Iepazīšanās ar ierīci

5.1 Ierīce

Šeit sniegts jūsu ierīces detaļu pārskats.

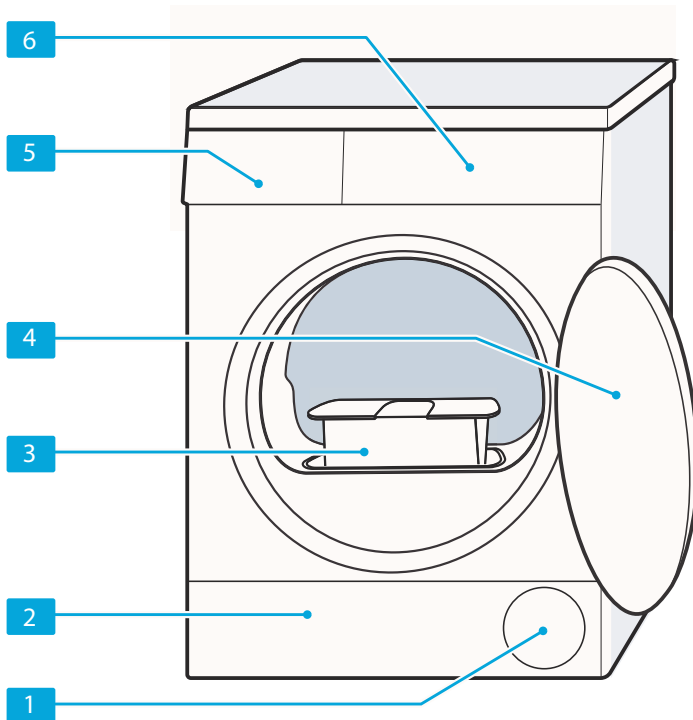

Dažiem modeļiem atsevišķas detaļu īpašības, piemēram, krāsa un forma, var atšķirties no attēlā redzamajām.

1 Gaisa ieplūdes vieta

2 Apkopes lūciņa pamata iekārtā
→ 38. lpp.

3 Pūku filtrs → 30. lpp.

4 Durvis

5 Kondensāta tvertne → 33. lpp.

6 Vadības panelis → 18. lpp.

5.3 Vadības pogas

Vadības pogas izmanto visu jūsu ierīces funkciju konfigurēšanai, kā arī informācijas iegūšanai par darbības statusu.

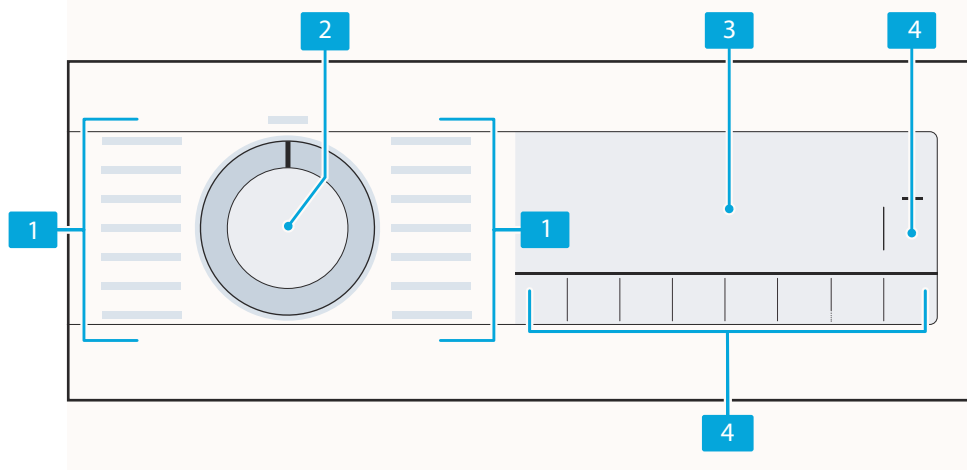

1 Programmas → 26. lpp.

2 Programmu izvēles poga → 29. lpp.

3 Ekrāns → 19. lpp.

4 Pogas → 22. lpp.





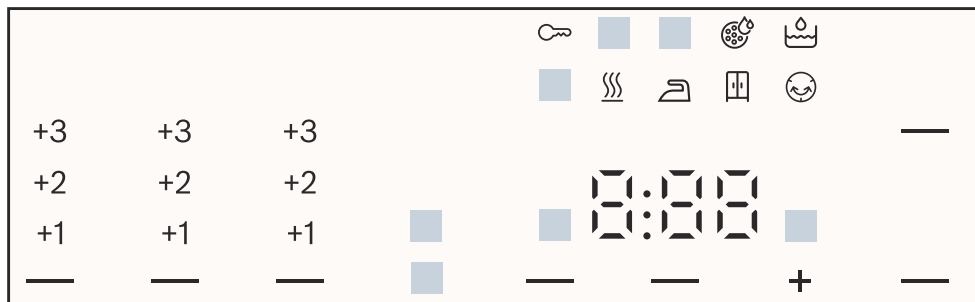







6 Ekrāns

Ekrānā redzami pašreizējie iestatījumi, iespējas vai būtiskā informācija.





Piemērs: Rādījums

Rādījums	Nosaukums	Apraksts
0:40 ¹	Programmas ilgums / atlikušais programmas norises laiks	Paredzamais programmas ilgums vai atlikušais programmas norises laiks.
1:25	Laika programma	Ir iestatīta laika programma. → "Laika programmas", 27. lpp.
9 kg ¹	leteicamais porcijas svars	Maksimālais porcijas svars izvēlētajai programmai, kg.
+ 0:45 ¹	Beigu laiks	→ "Pogas", 24. lpp
	Bērnu drošības slēdzis	<ul style="list-style-type: none"> ■ Izgaismots: Bērnu drošības slēdzis ir aktīvs. ■ Mirgo: ir ieslēgts bērnu drošības slēdzis, un ierīce tikusi darbināta. → "Bērnu drošības slēdža atslēgšana" 34. lpp.
(Start/Reload)	Starts/Pauze	Palaišana, atcelšana vai pauze <ul style="list-style-type: none"> ■ Izgaismots: programma darbojas, to var apturēt vai ieslēgt pauzi. ■ Mirgo: programmu var palaist vai turpināt.
¹ Piemērs		





Rādījums	Nosaukums	Apraksts
 Iron Dry	Sausuma pakāpe "Iron Dry" (Sauss gludināšanai)	Ir aktivizēta sausuma pakāpe. → "Pogas", 23. lpp.
 Cupboard Dry	Sausuma pakāpe "Cupboard Dry" (Sauss skapim)	Ir aktivizēta sausuma pakāpe. → "Pogas", 23. lpp.
 Cupboard Dry Plus	Sausuma pakāpe "Cupboard Dry Plus" (Sauss skapim plus)	Ir aktivizēta sausuma pakāpe. → "Pogas", 22. lpp.
+1 +2 +3	Sausuma pakāpe ir pielāgota	Ir aktivizēta pielāgotā sausuma pakāpe. → "Pogas", 22. lpp. → "Pogas", 23. lpp. → "Pogas", 23. lpp.
 Reduced Ironing)	Burzīšanās mazināša- nas funkcija	Ir aktivizēta burzīšanās mazināšanas funkcija. → "Pogas", 23. lpp.
 Low Heat)	"Gentle drying" (Sau- dzīgā žāvēšana)	Ir aktivizēta saudzīgā žāvēšana jutīgiem audumiem. → "Pogas", 23. lpp.
4,5 kg  Half Load)	Pus porcija	Ir aktivizēta pus porcija. → "Pogas", 24. lpp.
 Mute)	Klusā žāvēšana	Ir aktivizēta klusā žāvēšana bez skaņas signāliem. → "Pogas", 24. lpp.
	Kondensāta tvertne	Iztukšojiet kondensāta tvertni → 33. lpp. Ievietojiet kondensāta tvertni → 34. lpp.
	Pūku filtrs	Iztīriet pūku filtru → 30. lpp..
	Pamata iekārtas filtru sistēma	Iztīriet pamata iekārtas filtru sistēmu → 32. lpp.
	Ūdens tvertne	Piepildiet ūdens tvertni ar aukstu ūdeni → 35. lpp. burzījumu izlīdzināšanas funkcijai
Hot	Dzesēšana	Tvertnei griežoties, veļa tiek dzesēta, lai to nesa- bojātu. Šo procesu var atcelt, attaisot durtiņas. Piezīme: Nemainiet programmu.
	Žāvēšana	Programmas statuss
	Sausuma pakāpe "Iron Dry" (Sauss gludināšanai)	Programmas statuss









¹ Piemērs

Rādījums	Nosaukums	Apraksts
	Sausuma pakāpe "Cupboard Dry" (Sausš skapim)	Programmas statuss
	"Anti-crease" (Pretsaburzīšanās)	Programmas statuss
	Burzījumu izlīdzināšanas funkcija	Programmas statuss
 (Start/ Reload)	Pauze	Programmas statuss
End	Programmas beigas	Programmas statuss
¹ Piemērs		

7 Pogas

Turpmāk redzams pogu un to iestatījumu iespēju pārskats.



Poga	Izvēle	Apraksts
 (Start/Reload) (Palaist / pārkraut)	<ul style="list-style-type: none"> ■ Start (Palaišana) ■ Cancel (Atcelšana) ■ Pause (Apturēšana) 	Palaidiet, atceliet vai apturiet programmu.
 3sec.	<ul style="list-style-type: none"> ■ Ieslēgt ■ Izslēgt 	Bērnu drošības slēdža ieslēgšana vai izslēgšana. Atspējojiet vadības paneli, lai novērstu nevēlamu vai netīšu pogu darbināšanu. Ja bērnu drošības slēdzis bijis aktīvs, un ierīce ir tikusi izslēgta, bērnu drošības slēdzis paliek aktīvs. → <i>"Bērnu drošības slēdzis", 34. lpp.</i>
 "Cupboard Dry Plus" (Sausu skapim plus)	<ul style="list-style-type: none"> ■  "Cupboard Dry Plus" (Sausu skapim plus) ■ +1 ■ +2 ■ +3 	<ul style="list-style-type: none"> ■ Izvēloties  "Cupboard Dry Plus" (Sausu skapim plus), tiek aktivizēta sausuma pakāpe. Sausuma pakāpe nosaka to, cik mitra vai sausa ir veļa, kad programma beidzas. → <i>"Sausuma pakāpe", 25. lpp.</i> ■ Sausuma pakāpi var pielāgot, spiežot +1, +2 vai +3. → <i>"Sausuma pakāpes pielāgošana", 25. lpp.</i>

Poga	Izvēle	Apraksts
 "Cupboard Dry" (Sausu skapim)	<ul style="list-style-type: none"> ■  "Cupboard Dry" (Sausu skapim) ■ +1 ■ +2 ■ +3 	<ul style="list-style-type: none"> ■ Izvēloties  "Cupboard Dry" (Sausu skapim), tiek aktivizēta sausuma pakāpe. Sausuma pakāpe nosaka to, cik mitra vai sausa ir veļa, kad programma beidzas. → "Sausuma pakāpe", 25. lpp. ■ Sausuma pakāpi var pielāgot, spiežot +1, +2 vai +3. → "Sausuma pakāpes pielāgošana", 25. lpp.
 "Iron Dry" (Sausu gludināšanai)	<ul style="list-style-type: none"> ■  Iron Dry (Sausu gludināšanai) ■ +1 ■ +2 ■ +3 	<ul style="list-style-type: none"> ■ Izvēloties  "Iron Dry" (Sausu gludināšanai), tiek aktivizēta sausuma pakāpe. Sausuma pakāpe nosaka to, cik mitra vai sausa ir veļa, kad programma beidzas. → "Sausuma pakāpe", 25. lpp. ■ Sausuma pakāpi var pielāgot, spiežot +1, +2 vai +3. → "Sausuma pakāpes pielāgošana", 25. lpp.
 "Reduced Ironing" (Mazāk gludināšanas)	<ul style="list-style-type: none"> ■ Ieslēgt ■ Izslēgt 	<p>Aktivizējiet vai izslēdziet burzīšanās mazināšanas funkciju.</p> <p>Pēc programmas beigām tvertne 60 minūtes kustina veļu ar regulāriem intervāliem, lai novērstu tās saburzīšanos.</p>
 "Low Heat" (Mazs karstums)	<ul style="list-style-type: none"> ■ Ieslēgt ■ Izslēgt 	<p>Aktivizējiet vai izslēdziet saudzīgo žāvēšanu. Tiek samazināta temperatūra, lai žāvētu jutīgus audumus, piem., no poliakrila un elastāna.</p> <p>Programmas ilgums ir garāks.</p>

Poga	Izvēle	Apraksts
🕒 "Finish in" (Beigu laiks)	<ul style="list-style-type: none"> ■ Programmas beigas ■ Programmas ilgums 	<ul style="list-style-type: none"> ■ Programmas beigu iestatīšana. Programmas ilgums jau ir iekļauts iestatītajā stundu skaitā. Kad programma sākusi darbu, ekrānā redzams programmas norises ilgums. ■ Laika programmām iestatiet programmas ilgumu. → <i>"Laika programmas"; 27. lpp.</i>
🔇 "Mute" (Klums)	<ul style="list-style-type: none"> ■ Ieslēgt ■ Izslēgt 	Aktivizējiet vai izslēdziet skaņas signālu pēc programmas beigām.
📏 "Half Load" (Pus porcija)	<ul style="list-style-type: none"> ■ Ieslēgt ■ Izslēgt 	Atsevišķu veļas gabalu vai nelielas veļas porcijas žāvēšanai.

8 Sausuma pakāpe



Katrai automātiskajai programmai ir norādīta sausuma pakāpe. Sausuma pakāpe nosaka to, cik sausa vai mitra ir veļa pēc programmas beigām.

Sausuma pakāpe	Veļa	Žāvēšanas rezultāts
 "Cupboard Dry Plus" (Saus skapim plus)	Daudzslāņaina, bieza veļa, kura uzreiz neizžūst.	Veļa ir sausa.
 "Cupboard Dry" (Saus skapim)	Parastai, vienkārtinai veļai.	Veļa ir sausa.
 "Iron Dry" (Saus gludināšanai)	Parastai, vienkārtinai veļai	Veļa pēc žāvēšanas joprojām ir mazliet mitra. Lai novērstu veļas saburzīšanos pēc žāvēšanas, to izgludiniet vai izkariet.

8.1. Sausuma pakāpes maiņa

Dažām automātiskajām programmām var mainīt sausuma pakāpi, lai veļa būtu sausāka vai mitrāka.

- Iestatiet automātisko programmu.
→ "Automātiskās programmas", 26. lpp.
- ✓ Ekrānā redzama norādītā sausuma pakāpe.
2. Piespiediet  "**Cupboard Dry Plus**" (Saus skapim plus),  "**Cupboard Dry**" (Saus skapim) vai  "**Iron Dry**" (Saus gludināšanai).
- ✓ Ekrānā redzams:  (**Cupboard Dry**),  (**Cupboard Dry Plus**) vai  (**Iron Dry**)

2. Piespiediet  "**Cupboard Dry Plus**" (Saus skapim plus),  "**Cupboard Dry**" (Saus skapim) vai  "**Iron Dry**" (Saus gludināšanai).
- ✓ Ekrānā redzams: "+1", "+2" vai "+3".

8.2. Sausuma pakāpes pielāgošana

Ja veļa pēc žāvēšanas līdz noteiktai sausuma pakāpei šķiet pārāk mitra, sausuma pakāpi var pielāgot.

1. Iestatiet automātisko programmu.
→ "Automātiskās programmas", 26. lpp.
- ✓ Ekrānā redzama norādītā sausuma pakāpe.

9 Programmas

Audumus var žāvēt vai nu ar automātisko programmu, vai ar laika programmu.

9.1. Automātiskās programmas

Automātiskās programmas ir programmas, kurās žāvēšanas cikla laikā mitruma sensori mēra veļā atlikušo mitrumu. Programma beidz darbu tikai tad, kad sasniegta iestatītā sausuma pakāpe. Katrai automātiskajai programmai ir sausuma pakāpe → 25. lpp. Sausuma pakāpe nosaka to, cik sausa vai mitra ir veļa pēc programmas beigām.

Padomi:

- Sausuma pakāpi izvēlieties atbilstoši auduma veidam vai vēlamajam žāvēšanas rezultātam.
→ "Sausuma pakāpe", 25. lpp.
- Veļas kopšanas zīmītēs sniegta papildu informācija par programmu izvēli. Kopšanas simboli uz kopšanas zīmītēm.

Programma	Apraksts	Maks. porcijas svars (kg)
"Cotton" (Kokvilna)	Sausi, izturīgi, karstumizturīgi kokvilnas vai lina audumi.	9
☐ "Cotton Eco" (Kokvilna eko)	Sausi, izturīgi, karstumizturīgi kokvilnas vai lina audumi. Enerģiju taupoša programma.	9
"Easy-Care" (Viegli kopt)	Sausi sintētiska materiāla vai jauktas šķiedras audumi.	3,5
"Mix" (Jaukta tipa veļa)	Sausi kokvilnas un sintētiskas šķiedras veļas gabali.	3
"Duvet" (Gultas veļa)	Sausi kokvilnas segas pārvalki, spilvendrānas un palagi. Piezīme: Tvertnes kustība tiek optimāli pielāgota lielu veļas gabalu žāvēšanai.	2,5
"Delicate" (Jutīgi audumi)	Sausi, jutīgi satīna, sintētiskas šķiedras vai jauktas šķiedras audumi.	2
"Down" (Dūnas)	Ar dūnām pildīti sausi apģērbi, gultas pārsegi vai segas. Piezīmes: <ul style="list-style-type: none"> ■ Atsevišķi sausi lieli veļas gabali, piemēram, segas vai guļammaisi. ■ Kad programma beigusi darbu, izpuriniet veļas gabalus, lai izklieātu pildījumu un novērstu mitruma "kabatas". 	1,5

Sport	Sausi pašžūstoši sporta apģērbi no speciālām šķiedrām, mikrošķiedras un sintētiskas šķiedras audumiem.	1,5
“Shirts / Blouses” (Krekli / Blūzes)	Sausi krekli un blūzes no kokvilnas, lina, sintētiskas šķiedras vai jauktas šķiedras auduma. Piezīme: Lai panāktu vislabāko žāvēšanas rezultātu, vienlaikus žāvējiet, maksimums, 5 krekļus. Tiklīdz veļa ir sausa, izgludiniet to vai pakariet. Tad atlikušais mitrums izkļiedēsies vienmērīgi.	1,5
“Rapid 40” (Ātrā 40’)	Sausi sintētiskas šķiedras auduma vai vieglas kokvilnas veļas gabali.	
“Towels” (Dvieļi)	Sausi, izturīgi, karstumizturīgi kokvilnas vai lina dvieļi un halāti.	6

9.2. Laika programmas

Laika programmas ir programmas ar noteiktu vai regulējamu programmas ilgumu. Programma beidzas tad, kad pagājis šis laiks – pat tad, ja veļa vēl nav sausa. Laika programmas ir piemērotas atsevišķu veļas gabalu vai plānu audumu žāvēšanai.

Ieteikums: veļas kopšanas zīmītēs sniegta papildu informācija par programmu izvēli. Kopšanas simboli uz kopšanas zīmītēm

Laika programma	Apraksts	Maks. porcijas svars (kg)
5 “Shirts” ☼ (Krekli)	Mazina vienu reizi vilktu kreklu un blūžu burzījumus un audumos ievilkušos aromātus. → “Burzījumu izlīdzināšanas funkcija”, 35. lpp.	2 līdz 5 veļas gabali
1 “Shirts” ☼ (Krekli)	Mazina vienu reizi vilktu kreklu un blūžu burzījumus un audumos ievilkušos aromātus. → “Burzījumu izlīdzināšanas funkcija”, 35. lpp.	Viens veļas gabals
“Time Program Warm” (Laika programma, siltā)	Sausiem visu veidu audumiem, izņemot vilnas un zīda audumus. Piemērota iepriekš izžāvētai vai viegli mitrai veļai un daudzkārtainas, biezas veļas izžāvēšanai.	3

10 Piederumi

Izmantojiet tikai oriģinālos piederumus – tādus, kuri ir izgatavoti tieši jūsu ierīcei. Šeit pieejams jūsu ierīces piederumu pārskats un lietošana.

Piezīme: daži piederumi pieejami citās krāsās. Sazinieties ar → *“Apkalpošanas dienestu”*, 48. lpp.

	Izmantošana	Pasūtījuma numurs
Jauns savienošanas komplekts (baltā krāsā).	Lai taupītu vietu, uzstādiēt šo ierīci uz piemērotas tā paša ražotāja veļas mašīnas ar tādu pašu platumu un dziļumu.	WTZ27410
Jauns savienošanas komplekts ar izvelkamu darba virsmu (baltā krāsā).	Lai taupītu vietu, uzstādiēt šo ierīci uz piemērotas tā paša ražotāja veļas mašīnas ar tādu pašu platumu un dziļumu. Izvelkamā darba virsma atvieglo ierīces piekraušanu un izkraušanu.	WTZ27400
Vilnas grozs	Atsevišķu vilnas apģērba gabalu, sporta apavu un miksto rotaļlietu žāvēšanai.	WMZ20600
Y sadalītājs	Pievienojiet citas ierīces ūdens notekas šļūteni tai pašai aizvadišanas vietai sifonā.	15000490
Ūdens notekas šļūtene	Liekā kondensāta aizvadišanai tieši notekūdeņu sistēmā, lai nenāktos regulāri iztukšot kondensāta tvertni.	WTZ1110
Filtra pinums	Rezerves daļa, kas pasargā pamata iekārtas filtru sistēmu no pūkām.	12007650
Platforma	Uzstādiēt ierīci uz paaugstinājuma, lai to varētu ērti piekraut un iztukšot.	WTZPW20D

11 Veļa

Piezīme: Plašāka informācija pieejama digitālajā instrukciju rokasgrāmatā, noskenējot kvadrātkodu satura lapā, vai www.bosch-home.com.

11.1 Veļas sagatavošana

UZMANĪBU!

Veļā palikušie priekšmeti var sabojāt veļu un tvertni.

- ▶ Pirms ierīces lietošanas izņemiet no mazgājamo apģērbu kabatām visus priekšmetus.
- ▶ Lai pasargātu ierīci un veļu, iepriekš sagatavojiet veļu.
 - Iztukšojiet visas kabatas.
 - Izsukājiet smiltis no apkaklītēm un kabatām.
 - Aiztaisiet segas pārvalku un spilvendrānu aizdari.
 - Aizvelciet visus rāvējslēdzējus, "Velcro" stiprinājumus, āķišus un cilpiņas.
 - Sasieniet auduma jostas un priekšautu lences kopā vai izmantojiet tīkliņauduma veļas maisu.
 - Mazgājot sīkus priekšmetus, piemēram, bērnu zeķes, izmantojiet tīkliņauduma veļas maisu.
 - Grūti iztīrāmus vai piekaltušus traukus dažreiz var iztīrīt, tikai mazgājot vairākas reizes.
 - Atsevišķus veļas gabalus izpuriniet vai rīkojieties atbilstoši programmas aprakstam.
 - Pirms žāvēšanas veļu izgrieziet centrifūgā.

- Vilnas apģērba gabalus, sporta apavus un mīkstās rotaļlietas žāvējiet vilnas grozā. Vilnas grozs

12 Darbināšanas pamati

Piezīme: Plašāka informācija pieejama digitālajā instrukciju rokasgrāmatā, noskenējot kvadrātkodu satura lapā, vai www.bosch-home.com.

12.1 Ierīces ieslēgšana

Nosacījums: Ierīcei jābūt pareizi uzstādītai un pievienotai.

→ "Uztādīšana un pieslēgšana", 12. lpp.

- ▶ Pagrieziet programmu izvēles pogu pret programmu.

12.2 Programmas iestatīšana

1. Iestatiet programmu izvēles pogu pret vajadzīgo programmu → 26. lpp.
2. Ja nepieciešams, pielāgojiet programmu iestatījumus.

12.3 Veļas iekraušana

Piezīme: Lai novērstu burzīšanos, ņemiet vērā attiecīgās programmas maksimālo porcijas svaru → 26. lpp.

Prasība: Sagatavojiet un sašķirojiet veļu. → "Veļa", 29. lpp.

1. Attaisiet durtiņas.
Pārlicinieties, ka tvertne ir tukša.
2. Ielieciet tvertnē veļu.
3. Aizveriet durvis.



12.4. Programmas palaišana

Piezīme: Ja vēlaties mainīt laiku, kad programma beidz darbu, vispirms iestatiet Beigu laiku.

- ▶ Piespiediet  **Start/ Reload** (Palaišana / Pārkraušana).
- ✓ Ekrānā ir redzams vai nu programmas ilgums, vai beigu laiks.
- ✓ Pēc programmas beigām ekrānā redzams "End" (Beigas).

12.5. Veļas pievienošana

Pēc programmas palaišanas veļu var jebkurā laikā izņemt vai pievienot.

1. Piespiediet  **Start/ Reload** (Palaišana / Pārkraušana).
Dzesēšana sākas automātiski pēc apm. 30 sekundēm – tvertnei griežoties veļa tiek atdzesēta. Ja vēlaties izvairīties no dzesēšanas procesa vai atcelt to, attaisiet durtiņas.
→ "Ekrāns", 20. lpp.
2. Atveriet ierīces durtiņas.
3. Pievienojiet vai izņemiet veļu.
4. Aiztaisiet ierīces durtiņas.
5. Piespiediet  **Start/ Reload** (Palaišana / Pārkraušana).

12.6. Programmu atcelšana

1. Piespiediet  **Start/ Reload** (Palaišana / Pārkraušana).
Dzesēšana sākas automātiski pēc apm. 30 sekundēm – tvertnei griežoties veļa

tiek atdzesēta. Ja vēlaties izvairīties vai atcelt dzesēšanas procesu, attaisiet durtiņas.

→ "Ekrāns", 20. lpp.

2. Atveriet ierīces durtiņas.
3. Izņemiet veļu → 30. lpp.

12.7. Veļas izkraušana

1. Atveriet ierīces durtiņas.
2. Izņemiet veļu.

12.8. Ierīces izslēgšana

- ▶ Pagrieziet programmu izvēles pogu pret .

12.9. Pūku filtrs

Žāvēšanas laikā pūkas no veļas tiek savāktas pūku filtrā. Pūku filtrs pasargā ierīci no pūkām.

Pūku filtra tīrīšana

Ja žāvēšanas programma ir beigusies vai ekrānā ir redzams paziņojums, kamēr ierīce darbojas, iztīriet pūku filtru.

Piezīme. Ja ierīci neiztīra tā, kā aprakstīts, tās darbība var tikt traucēta.

Prasības:

- Pēc žāvēšanas ekrānā redzams "End" (Beigas).
- darbināšanas laikā: 

1. Atveriet durtiņas.

2. Notīriet pūkas no durtiņām.

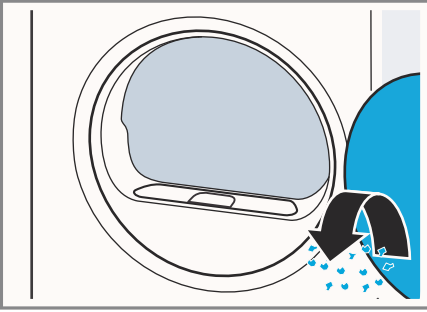

3. Izņemiet divdaļīgo pūku filtru.

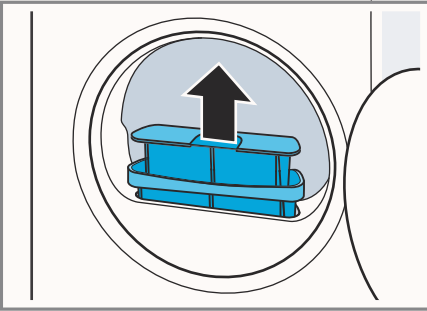

4. Izņemiet pūkas no padziļinājuma.

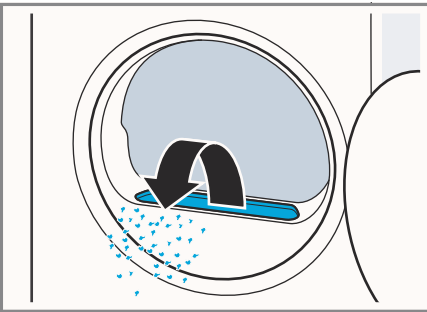

Pārlicinieties, ka pūkas neiekrit gaisa kanālā.

5. Atvienojiet divdaļīgo pūku filtru.

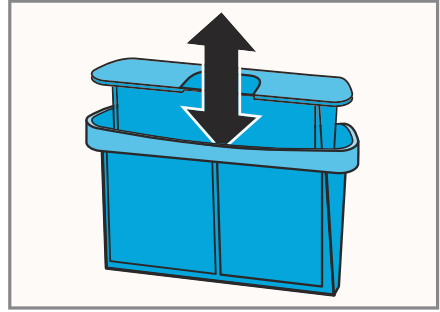

6. Attaisiet abus pūku filtrus.

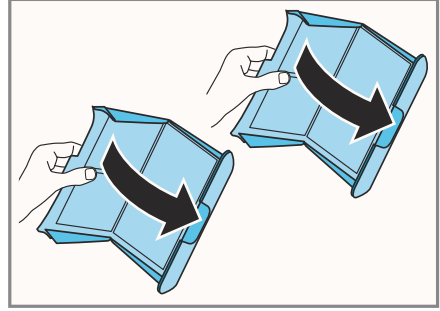

7. Iztīriet pūkas.

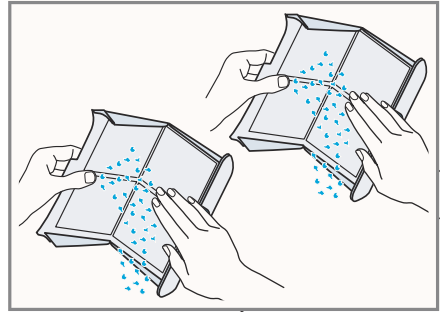

8. Abus pūku filtrus rūpīgi izmazgājiet zem silta ūdens strūkļas un tad izžāvējiet.

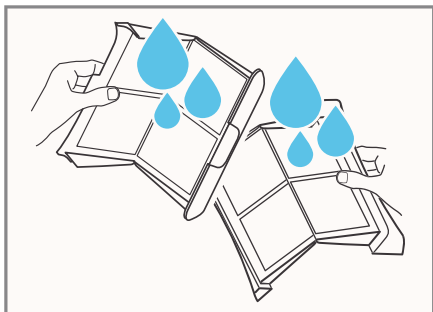

9. Aiztaisiet abus pūku filtrus un salieciet tos kopā.

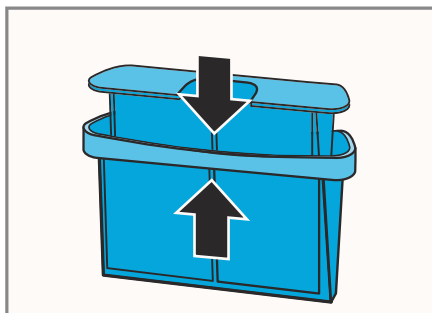

10. Ievietojiet divdaļīgo filtru.

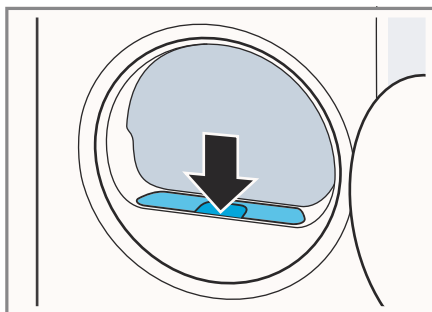

11. Aiztaisiet durvīņas.

12.10. Pamata iekārtas filtru sistēma

Žāvēšanas laikā pūkas no veļas tiek savāktas pamata iekārtas filtru sistēmā. Filtru sistēma pasargā ierīci no pūkām.

Pamata iekārtas filtru sistēmas tīrīšana

Ja ierīces darbības laikā ekrānā redzams paziņojums, iztīriet pamata iekārtas filtru sistēmu.

Piezīmes:

- Filtru sistēmu var regulāri iztīrīt arī tad, ja ekrānā nav redzams paziņojums. Nav noteikti jātīra pēc katra tīrīšanas cikla.
- Ja ierīci neiztīra tā, kā aprakstīts, tās darbība var tikt traucēta.

Prasības: darbināšanas laikā ekrānā redzams 

1. Iztīriet pūku filtru → 30. lpp.
2. Attaisiet pamata iekārtu → 38. lpp.
3. Uzmanīgi noņemiet filtra pinumu no turētājiem.

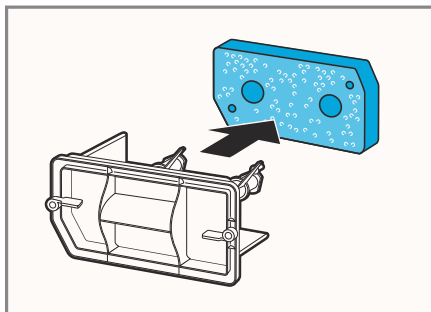

Raugieties, lai filtra pinums netiek deformēts vai sabojāts.

4. Ar mikstu suku notīriet siltummaiņa pārsegu.

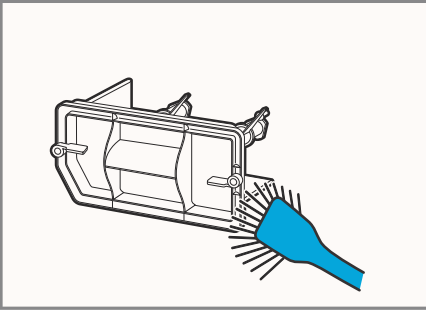

Pārliecinieties, ka no blīves tiek notīrīti visi netīrumi.

5. Filtra pinumu rūpīgi izmazgājiet zem silta ūdens strūkļas un izspiediet ar rokām.

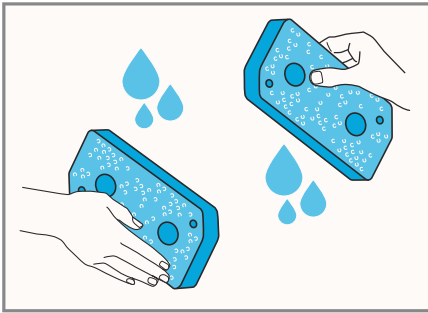

Ja tas ir ļoti netīrs, varat iztīrīt ar putekļu sūcēju. Filtra pinuma mazgāšanai neizmantojiet tīrīšanas līdzekļus.

6. Uzbīdīet filtra pinumu uz turētājiem.

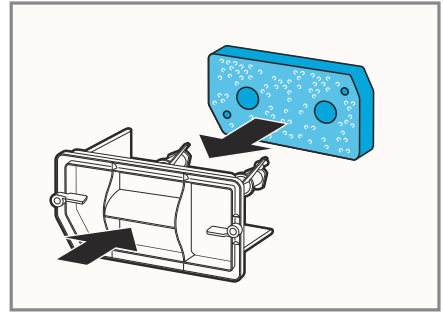

Raugieties, lai izmazgātais filtra pinums, to bīdot uz turētājiem, netiek deformēts, bojāts vai apvērsts.

Piezīme: Filtra pinumu kā rezerves daļu var iegādāties klientu apkalpošanas dienestā → 28. lpp.

7. Aiztaisiet pamata iekārtu → 40. lpp.

12.11. Kondensāta tvertne

Žāvēšanas laikā izveidojas kondensāts, kuru ierīce izmanto automātiskajai attīrīšanās funkcijai. Sākotnēji ir iekārtots tā, ka kondensāts sakrājas ierīces kondensāta tvertnē.

Piezīme: Šo ierīci darbiniet, izmantojot komplektam pievienoto ūdens notekas šļūteni. Ja pievieno ūdens notekas šļūteni → 14. lpp., jums vairs nenāksies regulāri iztukšot kondensāta tvertni → 33. lpp.

Kondensāta tvertnes iztukšošana

Ja žāvēšanas programma ir beigusies vai ekrānā ir redzams paziņojums, kamēr ierīce darbojas, iztukšojiet kondensāta tvertni.

Prasības:

- Pēc žāvēšanas ekrānā redzams: "End" (Beigas).
 - darbināšanas laikā: .
1. Izvelciet kondensāta tvertni, turot to horizontāli.

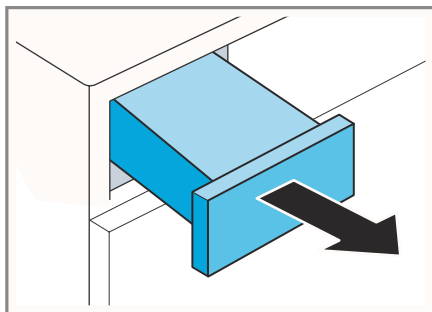

2. Iztukšojiet kondensāta tvertni.

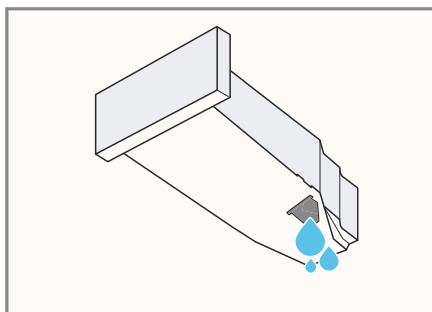

Pirms darbināt ierīci, pārliecinieties, ka kondensāta tvertne ir ievietota atpakaļ.
→ "Kondensāta tvertnes ievietošana", 34. lpp.

Kondensāta tvertnes ievietošana

Prasības: kondensāta tvertnes ir izņemta no ierīces → 33. lpp.

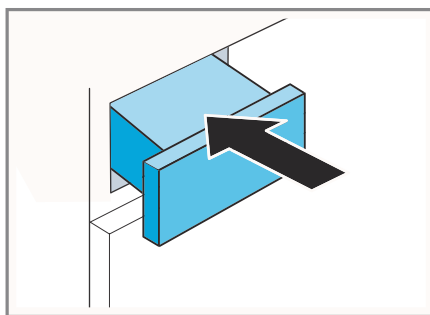

- ▶ Iebīdīet kondensāta tvertni līdz galam.



13 Bērnu drošības slēdzis



Nodrošiniet, lai ierīci nevarētu netīši darbināt, spiežot pogas.

13.1 Bērnu drošības slēdža ieslēgšana

- ▶ Piespiediet un apm. 3 sekundes turiet piespiestu divas pogas  **3sek.**
- ✓ Displejs parāda ir raktas .
- ✓ Pogas ir aizslēgtas.
- ✓ Bērnu drošības slēdzis paliek ieslēgts arī pēc ierīces izslēgšanas.

13.2 Bērnu drošības slēdža izslēgšana

Prasība: lai izslēgtu bērnu drošības slēdzi, ierīcei jābūt ieslēgtai.

- ▶ Piespiediet un apm. 3 sekundes turiet piespiestu divas pogas  **3sek.**
- ✓  displejā nodziest.

14 Burzījumu izlīdzināšanas funkcija

Lai mazinātu burzījumus un audumos ievilkušos aromātus, piemēram, cigarešu dūmus, jebkuriem veļas gabaliem, kas nav ilgstoši nēsāti, varat izmantot programmu ar burzījumu izlīdzināšanas funkciju.

14.1. Programmas ar burzījumu izlīdzināšanas funkciju palaišana

Piezīme:

Veļas gabalus, kuriem ir sviedru, parfīma vai dezodoranta plankumi, pirms atkārtotas nēsāšanas izmazgājiet. Neizmantojiet žāvētāja tīrīšanas komplektus. Neizmantojiet programmu ar burzījumu izlīdzināšanas funkciju šādiem audumiem:

- vilnai, ādai un viskozei;
- audumiem, kuriem ir metāla, koka vai plastmasas detaļas;
- vaskadrānas jakām un impregnētām jakām.

Prasības:

- Veļa ir sagatavota.
→ *"Veļas sagatavošana", 29. lpp.*
 - Veļa ir sašķirota. Veļas šķirošana
 - Veļa ir ievietota ierīcē.
→ *"Veļas iekraušana", 29. lpp.*
1. Iestatiet programmu ar burzījumu izlīdzināšanas funkciju.
→ *"Laika programmas", 27. lpp.*
 2. Palaidiet programmu → *30. lpp.*
Ja ūdens tvertne ir tukša, ekrānā redzams 
→ *"Ūdens tvertnes piepildīšana", 35. lpp.*

Programma ar burzījumu izlīdzināšanas funkciju ilgst apmēram 45 minūtes.

Tā var būt garāka vai īsāka atkarībā no apkārtējās vides temperatūras.

- ✓ Pēc programmas beigām ekrānā redzams "End" (Beigas).
3. → *"Veļas izkraušana", 30. lpp.*
Burzījumu izlīdzināšanas funkcijas rezultāti var atšķirties atkarībā no auduma veida, veļas daudzuma un izvēlētās programmas. Lai izvairītos no saburzīšanās, veļu izņemiet uzreiz pēc programmas beigām.
 4. Izkariniet veļas gabalus un izstiepiet tos, piešķirot vajadzīgo formu.

14.2. Ūdens tvertnes piepildīšana

Jūsu ierīce izlīdzina burzījumus maz valkāta apģērbā, izmantojot aukstu dzera- mo ūdeni. Ja ierīces darbības laikā ekrānā redzams paziņojums, piepildiet ūdens tvertni.

Prasības:

- Palaista programma ar burzījumu izlīdzināšanas funkciju.
→ *"Programmas ar burzījumu izlīdzināšanas funkciju palaišana", 35. lpp.*
- Ekrānā redzams 
- Kondensāta tvertne
→ *33. lpp.* ir izņemta no ierīces.

Ar komplektam pievienoto ūdens krūzi caur priekšējo atveri ielejiet apm. 180 ml auksta dzeramā ūdens.

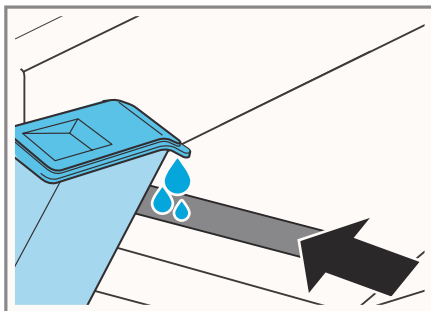

Regulāri pārbaudiet ūdens tvertnes filtru un iztīriet to, ja tas ir netīrs.

→ "Ūdens tvertnes filtra tīrīšana", 40. lpp.

Ja  ekrānā nenodziest, pareizi nolīmeņojiet ierīci.

→ "Ierīces nolīmeņošana", 16. lpp.

✓ Ekrānā nodziest .

2. Ievietojiet kondensāta tvertni

→ 34. lpp.

3. Palaidiet programmu.

→ "Programmas ar burzījumu izlīdzināšanas funkciju palaišana", 35. lpp.

15 Pamata iestatījumi

Ierīci var konfigurēt, lai tā atbilstu jūsu vajadzībām.

15.1 Pamata iestatījumu pārskats

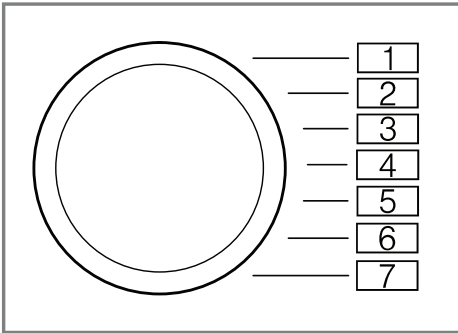



Pamata iestatījums	Programmas pozīcija	Vērtība	Apraksts
end signal (beigu signāls)	2	0 (izslēgts) 1 (kluss) 2 (vidējs) 3 (skaļš) 4 (loti skaļš)	Iestata skaņas signāla skaļums programmas beigās.
button signal (pogu signāls)	3	0 (izslēgts) 1 (kluss) 2 (vidējs) 3 (skaļš) 4 (loti skaļš)	Skaņas signāla skaļums, spiežot pogas.
Programmas skaitītājs	5	42 ¹	Parādiet pabeigto programmu skaitu.
¹ Piemērs			

15.2 Pamata iestatījumu mainīšana

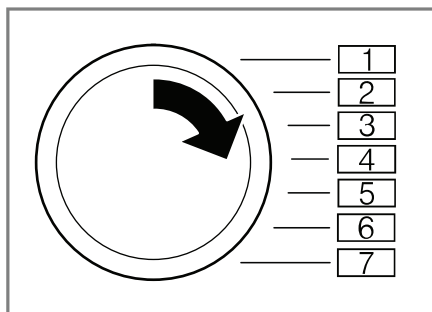
1. Programmu izvēles pogu iestatiet pret 1.



2. Spiediet  **Iron Dry** un vienlaikus pagrieziet programmu izvēles pogu pret 2. pozīciju.
 - ✓ Ekrānā redzama pašreizējā vērtība.
3. Programmu izvēles pogu iestatiet pret vajadzīgo pozīciju.
→ "Pamata iestatījumu pārskats" 37. lpp.
4. Lai mainītu vērtību, spiediet  **Finish in**.
5. Lai saglabātu izmaiņas, izslēdziet ierīci.

16 Tīršana un apkope

Lai ierīce ilgu laiku efektīvi strādātu, svarīgi veikt tās tīršanu un rūpīgu apkopi.

Piezīme: Plašāka informācija pieejama digitālajā instrukciju rokasgrāmatā, noskenējot kvadrātkodu satura lapā, vai www.bosch-home.com.

16.1. Padomi tīršanai un kopšanai

Korpusa un vadības pogu noslaucīšanai izmantojiet tikai ūdeni un mitru drānu.	Tādējādi ierīces detaļas būs tīras un higiēniskas.
Nekavējoties notīriet mazgāšanas līdzekļa, aerosola vai citu vielu atliekas.	Svaigas atliekas ir vieglāk notīrīt, neatstājot pēdas.
Pēc lietošanas atstājiet ierīces durtiņas atvērtas.	Tādējādi atlikušais ūdens varēs izžūt, mazinot smakas ierīcē.

16.2. Pamata iekārta

Pamata iekārta ir pieejamā zona ierīces apakšā, kur atrodas siltummainis.

Pamata iekārtas atvēršana

Prasības:

- ierīce ir 30 minūtes atdzisusi;
- ierīces durtiņas ir aizvērtas.

1. Attaisiet apkopes lūciņu.

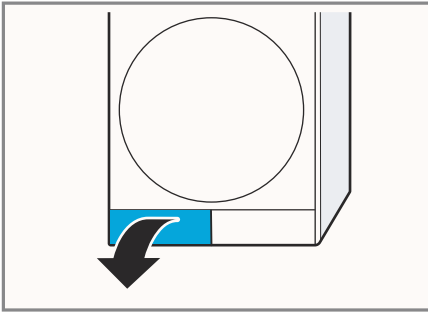

Ja zem apkopes lūciņa novieto drānu, varēsiet savākt pamata iekārtā atlikušo ūdeni.

2. Attaisiet siltummaiņa pārsegu sviru.

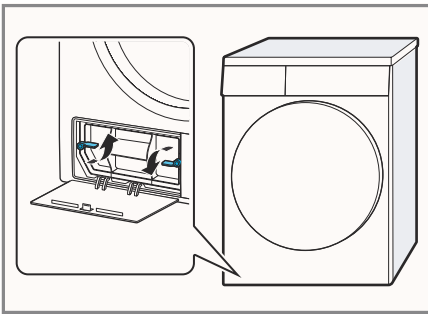

3. Izvelciet siltummaiņa pārsegu aiz roktura.

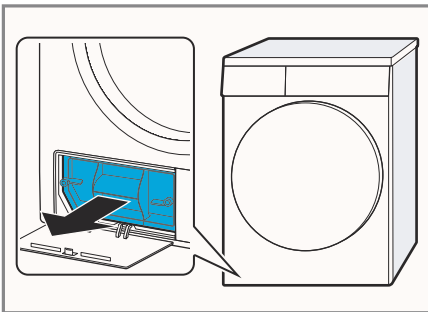

Pamata iekārtas tīrīšana

Varat notīrīt pamata iekārtā redzamos netīrumus.

⚠ UZMANĪBU

Risks sagriezties!

Pieskaroties siltummaiņa asajām malām var sagriezties.

► Neaiztieciet siltummaiņa ribas.

1. Attaisiet pamata iekārtu → 38. lpp.
2. Ar mīkstu suku notīriet siltummaiņa pārsegu.

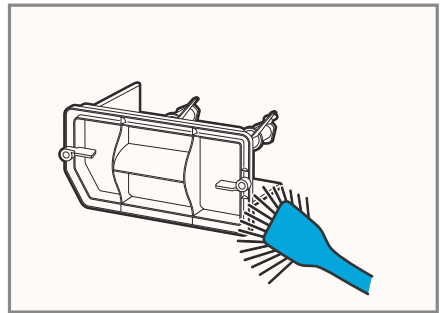

Pārlicinieties, ka no blīves tiek notīrīti visi netīrumi.

3. Ar putekļsūcēju un suku piederumu uzmanīgi notīriet siltummaiņa ribas.

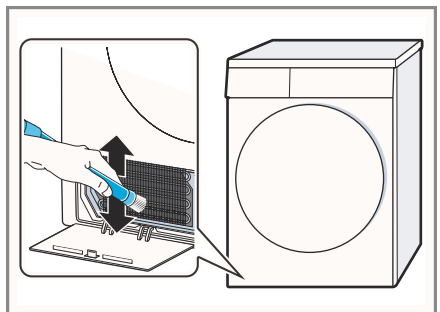

Raugieties, lai ribas ar putekļu sūcēju tiek tīrītas no augšas uz apakšu, lai tās nedeformētu un nesabojātu.

4. Notīriet atveri ar mīkstu, mitru drānu.

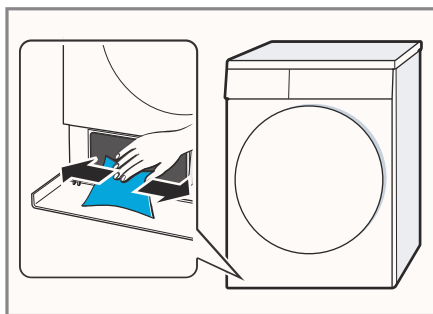

5. Aiztaisiet pamata iekārtu → 40. lpp.

Pamata iekārtas aizvēršana

Prasības: pamata iekārta ir atvērta.

→ "Pamata iekārtas atvēršana", 38. lpp.

1. Ievietojiet siltummaiņa pārsegu, turot aiz roktura.

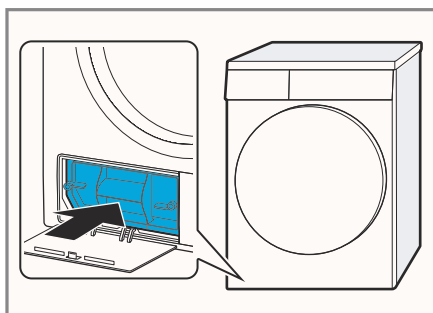

2. Aiztaisiet siltummaiņa sviru.

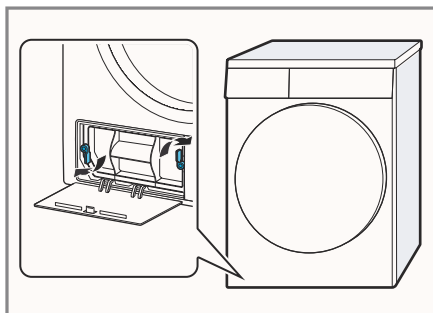

3. Aizveriet apkopes lūciņu.

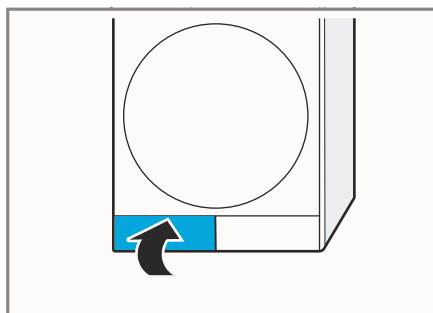

16.3. Ūdens tvertnes filtrs

Filtrs ūdens tvertnē pasargā ierīci no netīrumiem un piesārņojuma.

Ūdens tvertnes filtra tīrīšana

Regulāri pārbaudiet filtru un iztīriet to, ja tas ir netīrs.

Prasības: kondensāta tvertnes ir izņemta no ierīces → 33. lpp.

1. Izvelciet filtru ārā.

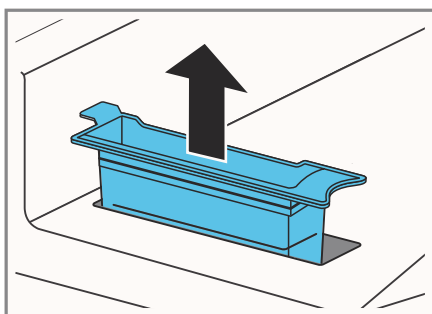

2. Uzlieciet filtru.

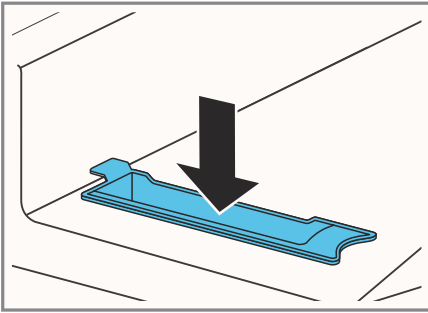

3. Ievietojiet kondensāta tvertni → 34. lpp.

2. Notīriet mitruma sensoru ar sūkli.

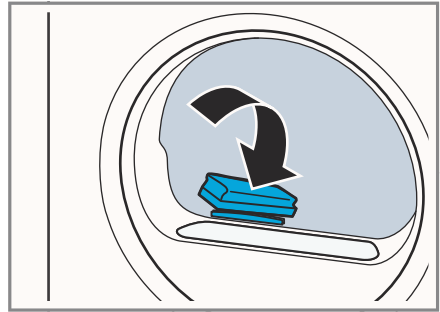

16.4. Mitruma sensors

Mitruma sensors šajā ierīcē žāvēšanas cikla laikā mēra to, cik mitra ir veļa. Ierīce maina automātiskās programmas ilgumu atkarībā no veļā atlikušā mitruma daudzuma.

Mitruma sensora tīrīšana

Ar laiku uz mitruma sensora var sakrāties kaļķakmens, mazgāšanas un kopšanas līdzekļi. Regulāri notīriet mitruma sensoru.

UZMANĪBU!

Cieti vai raupji priekšmeti mitruma sensoru var sabojāt.

- ▶ Tīrīšanai neizmantojiet cietus vai raupjus priekšmetus, abrazīvus tīrīšanas līdzekļus vai stieņu vīkšķi.

Piezīme: Ja ierīci neiztīra tā, kā aprakstīts, tās darbība var tikt traucēta.

1. Atveriet durtiņas.

17 Problēmu novēršana



Nelielus savas ierīces darbības traucējumus jūs varat novērst saviem spēkiem. Pirms sazināties ar klientu apkalpošanas dienestu, izlasiet informāciju par problēmu novēršanu. Tā izvairīsieties no nevajadzīgām izmaksām.

BRĪDINĀJUMS



Elektriskās strāvas trieciena risks!

Nepareizi veikts remonts rada bīstamību.

- ▶ Ierīces remontu drīkst veikt tikai apmācīti speciālisti.
- ▶ Ierīces remontam izmantojiet tikai oriģinālās rezerves daļas.
- ▶ Lai izvairītos no riska, bojāta ierīces elektrības vada nomaiņa jāveic ražotājam, ražotāja klientu apkalpošanas dienestam vai līdzīgas kvalifikācijas speciālistam.

Kļūdas	Cēlonis un problēmu novēršana
"Hot" (Karsts) un tvertne griežas.	Notiek dzesēšana. <ol style="list-style-type: none"> 1. Tas nav darbības traucējums. 2. Nemainiet programmu dzesēšanas procesa laikā. Piezīme: Dzesēšanas process ilgst līdz 10 minūtēm. Varat turpināt lietot ierīci.
Dūcošs troksnis.	Darbojas kompresors. <ul style="list-style-type: none"> ▶ Tas nav darbības traucējums – parasts darba troksnis.
Ekrāns nodziest, mirgo  Start/ Reload	Darbojas enerģijas taupīšanas režīms. <ul style="list-style-type: none"> ▶ Piespiediet kādu no pogām. ✓ Simbols izgaismojas vēlreiz.
Burzījumu izlīdzināšanas funkcija ir pārāk ilga.	Ja apkārtējās vides temperatūra ir zema, paildzinās burzījumu izlīdzināšanas funkcijas norise. <ul style="list-style-type: none"> ▶ Tas nav darbības traucējums – nekas nav jādara.
	Pūku filtrs ir netīrs. <ul style="list-style-type: none"> ▶ → "Pūku filtra tīrīšana", 30. lpp.
	Pamata iekārtas filtrs ir netīrs. <ul style="list-style-type: none"> ▶ → "Pamata iekārtas filtru sistēmas tīrīšana", 32. lpp.
Ierīce nedarbojas.	Elektrības kontaktakšīņa nav pievienota kontaktligzdai. <ul style="list-style-type: none"> ▶ Pievienojiet ierīci strāvas avotam. Bojāts drošinātājs. <ul style="list-style-type: none"> ▶ Pārbaudiet slēdzi drošinātāju kārbā. Noticis elektroenerģijas padeves pārtraukums. <ul style="list-style-type: none"> ▶ Pārbaudiet, vai darbojas apgaismojums virtuvē vai citas ierīces.

Kļūdas	Cēlonis un problēmu novēršana
Ierīcei ieslēgta pauze, taču tvertne griežas.	<p>Notiek dzesēšana.</p> <p>▶ Tas nav darbības traucējums – nekas nav jādara.</p>
Burzīšanās.	<p>Pārāk liela porcija.</p> <p>▶ ievērojiet maksimālo porcijas svaru katrai programmai → <i>“Programmas”, 26. lpp.</i></p>
	<p>Veļa pēc žāvēšanas pārāk ilgi stāv tvertnē.</p> <p>1. Izņemiet veļu no tvertnes, tiklīdz žāvēšanas programma ir beigusies.</p> <p>2. Izklājiet veļas gabalus, lai tie atdziest.</p>
	<p>Šim audumu veidam nepiemērota programma.</p> <p>▶ Iestatiet šim audumu veidam piemērotu programmu. → <i>“Programmas”, 26. lpp.</i></p>
	<p>Ar programmu <i>“Easy-Care”</i> (Viegla kopšana) audumu žāvēšana ir pārāk ilga.</p> <p>▶ → <i>“Sausuma pakāpes mainīšana”, 25. lpp.</i></p> <p>▶ → <i>“Sausuma pakāpes pielāgošana”, 25. lpp.</i></p>
	<p>Nav aktivizēta <i>“Anti-Crease”</i> (Pretsaburzīšanās) programma.</p> <p>▶ Izkārtiet programmu <i>“Anti-Crease”</i> (Pretsaburzīšanās). → <i>“Pogas”, 23. lpp.</i></p>
☰ un programma ir apturēta.	<p>Kondensāta tvertne ir piepildīta.</p> <p>1. → <i>“Kondensāta tvertnes iztukšošana”, 33. lpp.</i></p> <p>2. → <i>“Kondensāta tvertnes ievietošana”, 34. lpp.</i></p> <p>3. → <i>“Programmas palaišana”, 30. lpp.</i></p>
	<p>Iespiesta vai saspiesta ūdens notekas šļūtene.</p> <p>1. Pārlicinieties, ka ūdens notekas šļūtene nav samezglijusies vai iespiesta.</p> <p>2. Izkārtojiet ūdens notekas šļūteni tā, lai tā nesamezglijās.</p>
	<p>Ūdens notekas šļūtene nav pievienota pareizi.</p> <p>▶ Raugieties, lai ūdens notekas šļūtene tiek pievienota pareizi. → <i>“Ūdens pievada šļūtenes pievienošana”, 14. lpp.</i></p>
	<p>Ūdens notekas šļūtene ir aizsprostojusies.</p> <p>▶ Izskalojiet ūdens notekas šļūteni ar krāna ūdeni.</p>
	<p>Pamata iekārtā ir svešķermeņi.</p> <p>1. → <i>“Pamata iekārtas atvēršana”, 38. lpp.</i></p> <p>2. Izņemiet tajā esošos svešķermeņus.</p> <p>3. → <i>“Pamata iekārtas aizvēršana”, 40. lpp.</i></p>

Kļūdas	Cēlonis un problēmu novēršana
Kondensāta tvertnē ir ūdens, kaut arī ir pievienota ūdens notekas šļūtene.	<p>Ierīce kondensātu izmanto automātiskās pašattīrīšanās funkcijai.</p> <p>▶ Tas nav darbības traucējums – nekas nav jādara.</p> <p>Ūdens notekas šļūtene nav pievienota pareizi.</p> <p>▶ Raugieties, lai ūdens notekas šļūtene tiek pievienota pareizi.</p> <p>→ <i>“Ūdens pievada šļūtenes pievienošana”, 14. lpp.</i></p>
Programma nesāk darboties.	<p>Ir ieslēgts bērnu drošības slēdzis.</p> <p>▶ → <i>“Bērnu drošības slēdža izslēgšana”, 34. lpp.</i></p> <p>Nav piespiesta poga  Start/ Reload (Palaišana / Pārkraušana).</p> <p>▶ Piespiediet  Start/ Reload (Palaišana / Pārkraušana).</p> <p>Nav iestatīta programma.</p> <p>1. → <i>“Programmas iestatīšana”, 29. lpp.</i></p> <p>2. → <i>“Programmas palaišana”, 30. lpp.</i></p>
Programmas ilgums žāvēšanas cikla laikā mainās.	<p>Notiek elektroniska programmas darbības optimizācija. Tās dēļ var mainīties programmas ilgums.</p> <p>▶ Tas nav darbības traucējums – nekas nav jādara.</p>
Sūknēšanas troksnis.	<p>Darbojas kondensāta sūknis.</p> <p>▶ Tas nav darbības traucējums – parasts darba troksnis.</p>
Dūcošs troksnis.	<p>Darbojas kompresora ventilators.</p> <p>▶ Tas nav darbības traucējums – parasts darba troksnis.</p>
Pārāk ilga žāvēšana.	<p>Pamata iekārtas filtrs ir netīrs.</p> <p>▶ → <i>“Pamata iekārtas filtru sistēmas tīrīšana”, 32. lpp.</i></p> <p>Pūku filtrs ir netīrs.</p> <p>▶ → <i>“Pūku filtra tīrīšana”, 30. lpp.</i></p> <p>Vides temperatūra ir virs 30 °C.</p> <p>▶ Raugieties, lai vides temperatūra ir zem 30 °C.</p> <p>Vides temperatūra ir zemāka par 15 °C.</p> <p>▶ Raugieties, lai vides temperatūra ir virs 15 °C.</p> <p>Nepietiekama gaisa cirkulācija telpā, kur atrodas ierīce.</p> <p>▶ Izvēdiniet telpu, kur uzstādīta ierīce.</p> <p>Ierīces gaisa ieplūdes vieta ir aizsprostojusies.</p> <p>▶ Pārliedziniet, ka gaisa ieplūdes vieta ierīcē vienmēr ir brīva.</p> <p>Siltummainis ir netīrs.</p>

Kļūdas	Cēlonis un problēmu novēršana
Pārāk ilga žāvēšana.	<ol style="list-style-type: none"> 1. → <i>“Pamata iekārtas atvēršana”, 38. lpp.</i> 2. Iztīriet siltummaiņi. → <i>“Pamata iekārtas tīrīšana” 39. lpp.</i> 3. → <i>“Pamata iekārtas aizvēršana” 40. lpp.</i>
Ierīcei ir ūdens noplūde.	<p>Ierīce nav pareizi nolīmeņota. ▶ → <i>“Ierīces nolīmeņošana” 16. lpp.</i></p> <p>Siltummaiņa pārsega blīve ir netīra. ▶ Iztīriet siltummaiņa pārsega blīvi. → <i>“Pamata iekārtas filtru sistēmas tīrīšana”, 32. lpp.</i></p> <p>Ūdens notekas šļūtene nav pievienota pareizi. ▶ Raugieties, lai ūdens notekas šļūtene tiek pievienota pareizi. → <i>“Ūdens pievada šļūtenes pievienošana”, 14. lpp.</i></p> <p>Siltummaiņa pārsega svira nav pareizi aiztaisīta. ▶ Raugieties, lai siltummaiņa pārsega svira tiek pareizi aiztaisīta. → <i>“Pamata iekārtas aizvēršana”, 40. lpp.</i></p>
☞	<p>Ūdens tvertne burzījumu izlīdzināšanas funkcijai ir tukša. ▶ → <i>“Ūdens tvertnes piepildīšana”, 35. lpp.</i></p>
Piepildot ūdens tvertni, ūdens plūst pāri.	<p>Ūdens tvertne ir piepildīta. Piezīme: Ūdens pārplūšana nekaitē. ▶ Nelejiet tvertnē vairāk ūdens.</p> <p>Ūdens tvertnes filtrs ir netīrs. ▶ → <i>“Ūdens tvertnes filtra tīrīšana”, 40. lpp.</i></p>
Veļa ir pārāk mitra.	<p>Šim audumu veidam nepiemērota programma. ▶ Turpmākai žāvēšanai iestatiet laika programmu. → <i>“Programmas”, 26. lpp.</i></p> <p>Noticis elektroenerģijas padeves pārtraukums. ▶ Pārbaudiet, vai darbojas apgaismojums virtuvē vai citas ierīces.</p> <p>Pārāk liela porcija. ▶ Ievērojiet maksimālo porcijas svaru katrai programmai → <i>“Programmas”, 26. lpp.</i></p> <p>Pēc programmas beigām silta veļa šķiet mitrāka, nekā ir patiesībā.</p>

Kļūdas	Cēlonis un problēmu novēršana
Veļa ir pārāk mitra.	<ol style="list-style-type: none"> 1. Izņemiet veļu no tvertnes, tiklīdz žāvēšanas programma ir beigusies. 2. Izklājiet veļas gabalus, lai tie atdziest.
	Iestatīta nepiemērota sausuma pakāpe.
	▶ → <i>“Sausuma pakāpes mainīšana”, 25. lpp.</i>
	Nav pielāgota sausuma pakāpe.
	▶ → <i>“Sausuma pakāpes pielāgošana”, 25. lpp.</i>
	Porcija ir pārāk maza.
	▶ Turpmākai žāvēšanai iestatiet laika programmu. → <i>“Programmas”, 26. lpp.</i>
	Mitruma sensors ir netīrs.
	▶ → <i>“Mitruma sensora tīrīšana”, 41. lpp.</i>
	Žāvēšanas process ir pārtraukts, un kondensāta tvertne ir pilna.
	<ol style="list-style-type: none"> 1. → <i>“Kondensāta tvertnes iztukšošana”, 33. lpp.</i> 2. → <i>“Kondensāta tvertnes ievietošana”, 34. lpp.</i> 3. → <i>“Programmas palaišana”, 30. lpp.</i>

18 Transportēšana, glabāšana un nodošana atkritumos

18.1. Ierīces sagatavošana transportēšanai

UZMANĪBU!

Ja ierīci darbina tūlīt pēc transportēšanas, ierīcē esošais aukstumnesējs var sabojāt ierīci.

- ▶ Uzreiz pēc transportēšanas ļaujiet ierīcei pastāvēt divas stundas, pirms uzsākat to darbināt.

Ieteikums: ierīcē var būt palicis ūdens, kas transportēšanas laikā var iztecēt. Tādēļ ierīce jāpārvadā vertikālā stāvoklī.

Prasības:

- Kondensāta tvertne ir iztukšota. Kondensāta tvertnes iztukšošana → 33. lpp.
 - Ierīcei jābūt ieslēgtai.
→ "Ierīces ieslēgšana" 29. lpp.
1. Iestatiet jebkuru programmu → 29. lpp.
 2. Palaidiet programmu → 30. lpp. un 5 minūtes pagaidiet.
✓ Kondensāts ir izlaists.
 3. Izslēdziet ierīci.
→ "Ierīces izslēgšana", 30. lpp.
 4. Atvienojiet ūdens pievada šļūteni no ūdens pievada.
→ "Ūdens aizvadišanas savienojumu veidi", 16. lpp.
 5. Piestipriniet ūdens notekas šļūteni pie ierīces, lai tā nejauši neatvienojas. Pārliedzieties, ka ūdens notekas šļūtene netiek saliekta.

6. Iztukšojiet kondensāta tvertni
→ 33. lpp.
7. Ievietojiet kondensāta tvertni
→ 34. lpp.
8. Atvienojiet ierīces kontaktdakšīņu no strāvas avota.
✓ Tagad ierīce ir gatava transportēšanai.

18.2 Nolietotās ierīces nodošana atkritumos

Atkārtoti pārstrādājot nolietotas ierīces, var izmantot vērtīgus izejmateriālus.

⚠ BRĪDINĀJUMS

Kaitējuma risks veselībai!

Bērni var iesprostot sevi ierīcē, tā apdraudot savu dzīvību.

- ▶ Nenovietojiet ierīci aiz durvīm, tās var traucēt ierīces durtiņu pilnīgu atvēršanu.
- ▶ Noliecotām ierīcēm atvienojiet elektrības kontaktdakšīņu no strāvas. Pēc tam nogrieziet elektrības vadu un neatgrieziesiski sabojājat slēdzi ierīces durtiņās, lai tās vairs neaizvērtos.

⚠ BRĪDINĀJUMS

Aizdeģšanās risks!

Šajā ierīcē izmantotais aukstumnesējs R290 ir videi draudzīgs. Tomēr tas ir viegli uzliesmojošs un var aizdegties, ja ierīci nepareizi nodod atkritumos.

- ▶ Ierīce jānodod atkritumos pareizi.
- ▶ Nesabojājat aukstumnesēja sistēmas caurules.

1. Atvienojiet ierīces kontaktdakšīņu no strāvas avota.
2. Pārgrieziet elektrības vadu.
3. Ierīci nododiet atkritumos videi saudzīgā veidā.
Informāciju par iespējām nodot materiālus atkārtotai pārstrādei var saņemt specializētajā veikalā vai vietējā pašvaldībā.



Šī ierīce ir marķēta saskaņā ar Eiropas Savienības Direktīvu 2012/19/ES par elektrisko un elektronisko iekārtu atkritumiem (EEIA). Šīs vadlīnijas nosaka kārtību, kā Eiropas Savienībā lietotas ierīces jānodod atkārtotai pārstrādei.

19 Klientu apkalpošanas dienests

Ja jums ir jautājumi par ierīces lietošanu, jums neizdodas novērst darbības traucējumus vai jūsu ierīcei jāveic remonts, sazinieties ar Klientu apkalpošanas dienestu.

Ar funkcijām saistītās oriģinālās rezerves daļas saskaņā ar attiecīgo ekodizaina pasūtījumu var iegādāties klientu apkalpošanas dienestā vismaz 10 gadus pēc ierīces nonākšanas tirgū Eiropas Ekonomiskajā zonā.

Piezīme: atbilstoši ražotāja garantijas noteikumiem klientu apkalpošanas dienesta pakalpojumi ir bez maksas.

Plašāka informācija par garantijas periodu un garantijas noteikumiem jūsu valstī pieejama klientu apkalpošanas dienestā, pie jūsu pārdevēja vai mūsu tīmekļa vietnē. Sazinoties klientu apkalpošanas dienestu, norādiet ierīces produkta numuru (E Nr.) un ražošanas numuru (FD).

Klientu apkalpošanas dienesta kontaktinformācija pieejama pievienotajā klientu apkalpošanas dienestu rādītājā vai mūsu tīmekļa vietnē.

19.1 Ierīces numurs (E-Nr.) un ražošanas numurs (FD)

Ierīces numurs (E Nr.) un ražošanas numurs (FD) norādīts uz ierīces parametru plāksnītes. Atkarībā no modeļa parametru plāksnīte atrodas:













- durtiņu iekšpusē;
- apkopes lūciņas iekšpusē;
- ierīces aizmugurē.







Pierakstiet savas ierīces informācijas un klientu apkalpošanas dienesta tālruna numuru, lai tos vēlāk ātri atrastu.

20 Patēriņa vērtības

Programma  **Cotton Eco** (Kokvilna eko) (uz to norāda bultiņas simbols) ir piemērota normāla mitruma kokvilnas veļas žāvēšanai, tā ir visefektīvākā programma mitras kokvilnas veļas žāvēšanai, ņemot vērā kopējo enerģijas patēriņu. Patēriņa vērtības šai programmai, kas norādītas uz energomarķējuma, attiecas uz veļu ar mitruma saturu 60 %. Citām programmām norādītās vērtības ir tikai orientējošas. Tās noteiktas saskaņā ar attiecināmo standartu EN61121.

Faktiskās vērtības var atšķirties no norādītajām atkarībā no auduma veida, žāvējamās veļas porcijas sastāva, audumā atlikušā mitruma, iestatītās sausuma pakāpes, ievietotā veļas daudzuma, vides apstākļiem un iestatītajām papildu funkcijām. Piegādājot ierīci, paredzamais programmas ilgums / "Ready in" (Beigu laiks) laiks, kas izvēloties programmu redzams ierīces ekrānā, balstīts uz veļas mašīnas izgriešanas ciklu ar 1000 apgr./min.

Programma	Beigu mitruma pakāpe (%)	Svars (kg)	Izgriešanas ātrums (apgr./min)	Sākotnējā mitruma pakāpe (%)	Programmas ilgums (h:min)	Enerģijas patēriņš (kWh 1 ciklā)
"Cotton" (Kokvilna) + 	-1,5	9,0	1400	50	3:46	2,01
"Cupboard Dry" (Sauss skapim)						
"Cotton" (Kokvilna) + 	-1,5	4,5	1400	50	2:36	1,33
"Cupboard Dry" (Sauss skapim)						
"Cotton" (Kokvilna) + 	-1,5	9,0	1000	60	4:15	2,28
"Cupboard Dry" (Sauss skapim)						
"Cotton" (Kokvilna) + 	-1,5	4,5	1000	60	2:52	1,48
"Cupboard Dry" (Sauss skapim)						
"Cotton" (Kokvilna) + 	-1,5	9,0	800	70	4:44	2,54
"Cupboard Dry" (Sauss skapim)						
"Cotton" (Kokvilna) + 	-1,5	4,5	800	70	3:08	1,64
"Cupboard Dry" (Sauss skapim)						
 "Cotton Eco" (Kokvilna eko)	0,0	9,0	1400	50	3:30	1,82
 "Cotton Eco" (Kokvilna eko)	0,0	4,5	1400	50	2:08	1,07
 "Cotton Eco" (Kokvilna eko)	0,0	9,0	1000	60	3:58	2,11
 "Cotton Eco" (Kokvilna eko)	0,0	4,5	1000	60	2:23	1,22
 "Cotton Eco" (Kokvilna eko)	0,0	9,0	800	70	4:27	2,40
 "Cotton Eco" (Kokvilna eko)	0,0	4,5	800	70	2:39	1,37
"Cotton" (Kokvilna) + 	12,0	9,0	1400	50	2:25	1,29
"Iron Dry" (Sauss gludināšanai)						

Programma	Beigu mitruma pakāpe (%)	Svars (kg)	Izgriešanas ātrums (apgr./min)	Sākotnējā mitruma pakāpe (%)	Programmas ilgums (h:min)	Enerģijas patēriņš (kWh 1 ciklā)
"Cotton" (Kokvilna) + 	12,0	4,5	1400	50	1:35	0,79
"Iron Dry" (Sausa gludināšanai)						
"Cotton" (Kokvilna) + 	12,0	9,0	1000	60	2:55	1,56
"Iron Dry" (Sausa gludināšanai)						
"Cotton" (Kokvilna) + 	12,0	4,5	1000	60	1:51	0,95
"Iron Dry" (Sausa gludināšanai)						
"Cotton" (Kokvilna) + 	12,0	9,0	800	70	3:24	1,84
"Iron Dry" (Sausa gludināšanai)						
"Cotton" (Kokvilna) + 	12,0	4,5	800	70	2:07	1,11
"Iron Dry" (Sausa gludināšanai)						
"Easy-Care" (Viegli kopt)	2,0	3,5	800	40	1:06	0,55
 "Cup board Dry" (Sausa skapim)						
"Easy-Care" (Viegli kopt)	2,0	3,5	600	50	1:21	0,67
 "Cup board Dry" (Sausa skapim)						

21 Tehniskās specifikācijas

Ierīces augstums	84,2 cm
Ierīces platums	59,8 cm
Ierīces dziļums	61,3 cm
Ierīces dziļums ar aizvērtām durvīm	64,8 cm
Ierīces dziļums ar atvērtām durvīm	109,6 cm
Svars	49,1 kg
Maksimālais porcijas svars	9,0 kg
Elektroenerģijas pieslēguma spriegums	220–240 V, 50 Hz
 Minimālā instalācijas aizsardzība	10 A
Nominālā jauda	625 W
¹ Atkarībā no ierīces specifikācijām	

Enerģijas patēriņš	<ul style="list-style-type: none"> ■ Izslēgtā režīmā: 0,15 W ■ Ieslēgtā režīmā: 0,50 W
--------------------	--

Vides temperatūra	<ul style="list-style-type: none"> ■ Minimālā 5 °C ■ Maksimālā 35 °C
-------------------	--

Elektrības vada garums	145 cm
------------------------	--------

¹ Atkarībā no ierīces specifikācijām

Plašāka informācija par jūsu modeli ir pieejama tiešsaistē <https://en-ergylab.com>. Šī tīmekļa adrese ir saistīta ar oficiālo produktu datubāzi EU EPREL. Instrukcijas drukāšanas laikā šī tīmekļa adrese vēl nav publicēta. Lūdzu, rīkojieties atbilstoši norādījumiem par to, kā meklēt vajadzīgos modeļus. Modeļa identifikatoru veido burti pirms svītras produkta numurā (E Nr.) uz parametru plāksnītes. Modeļa identifikatoru varat meklēt arī ES energo-marķējuma pirmajā rindā.

¹ Attiecas tikai uz valstīm Eiropas Ekonomiskajā Zonā.

Cienījamais klient!

Klientu serviss ir blakus neatkarīgi no jūsu dzīvesvietas, un viens no mūsu servisa tehniķiem ir atbildīgs par jūsu reģionu.

Mūsu padoms:

Pirms sazināties ar klientu apkalpošanas servisu, pārbaudiet, vai nevarat pašrocīgi salabot radušos traucējumu. Tā jūs izvairīsieties no izdevumiem par tehniķa vizīti. Attiecīgos norādījumus var atrast lietošanas instrukcijā.

Turklāt mēs palīdzēsim jums ātri, labi un par mērenu cenu!

Mūsu kvalificētie speciālisti ir jūsu rīcībā visās valstīs. Pie viņiem ir pieejamas oriģinālas detaļas visām ierīcēm. Tas ietaupa gan laiku, gan naudu.

Traucējums? Tas ir jānovērš!

Šajā sadaļā norādīti jums tuvāko klientu apkalpošanas servisu telefona numuri un adrese jūsu valstī.

Tas paātrinās jūsu problēmas risinājumu!

Sniedziet mums šādu informāciju:

1. Precīza jūsu **adrese un telefona numurs**
2. Precīzs **sūdzības apraksts**
3. **Iegādes datums**
4. Produkta numurs (**E-No.**) uz **specifikāciju etiķetes**
5. Ražošanas datums (**FD**) uz **specifikāciju etiķetes**

Jūsu lietošanas instrukcijā ir pateikts, kurā vietā atrodama tehnisko specifikāciju plāksnīte.

Specifikāciju etiķetes piemērs

E-NR. XYZ1234/00		FD7202
GU01442	0 705 144 811	
GEFRIGERGERÄT DIN 8953	KLASSE N	BRUTTIVOLUMEN 134 l NUTZVOLUMEN 113 l
GEFRIGERVERMÖGEN 17 Kg/24h		
KOMPRESSOR 220-240 V ~ 50 Hz 120 W		
KÄLTMITTEL R12 0,140 Kg		
ZUL. BETRIEBSUBERDRUCK 40/15 bar EIGENSICHER		
 FYP	GU 5D 1.4.1	made in Germany
 		

Šajā sadaļā minētie klientu apkalpošanas servisi ir paredzēti tikai jūsu reģionālā servisa izplatīto produktu apkopei un remontam.

Tomēr, ja nepieciešams, mēs varam arī nodrošināt rezerves daļas un remontu ierīcēm, kas iegādātas citā valstī un ievestas nepareizā veidā.

Garantijas noteikumi

Garantijas nosacījumus šai ierīcei definē mūsu pārstāvji attiecīgajā valstī. Garantijas nosacījumus pēc pieprasījuma var saņemt mazumtirdzniecības/vairumtirdzniecības vietā, kurā iegādāta ierīce. Sūdzības gadījumā garantijas laikā uzrādiet ierīces iegādes čeku.

LV Latvija / Latvia

“General Serviss” SIA

Buļļu iela 70c

Rīga, LV-1067

Tel. +371 6742 52 32

GSM +371 2630 48 60

e-mail: info@serviscentrs.lv

www.serviscentrs.lv

"Elektronika Serviss" SIA

Tadaikņu iela 4

Rīga, LV1004

Tel. +371 67717060

Fakss: +371 676 012 35

e-mail: serviss@elektronika.lv

www.elektronika.lv