



BOSCH



Reģistrējiet savu jauno
ierīci "MyBosch" tūlīt un
saņemiet bezmaksas
priekšrocības:
www.bosch-home.lv

Veļasmašīna

WGG1440BSN

lv Lietošanas rokasgrāmata un uzstādīšanas instrukcija

Plašāku informāciju, lūdzu, skatiet digitālajā lietošanas instrukcijā.



Saturs

1 Drošība	4	7 Ekrāns	20
1.1 Vispārīga informācija.....	4	8 Pogas	23
1.2 Paredzētā izmantošana	4	9 Programmas.....	25
1.3 Lietotāju grupas ierobežojumi	4	10 Piederumi.....	29
1.4 Droša uzstādīšana	5	11 Veļa	29
1.5 Droša lietošana.....	7	11.1 Veļas sagatavošana.....	29
1.6 Droša tīrīšana un apkope.....	9	12 Mazgāšanas līdzekļi un kopšanas produkti	30
2 Materiālu sabojāšanas novēršana... 10		13 Darbināšanas pamati	30
3 Vides aizsardzība un enerģijas taupīšana..... 11		13.1 Ierīces ieslēgšana	30
3.1 Iepakojuma nodošana atkritumos....	11	13.2 Programmas iestatīšana	30
3.2 Taupiet enerģiju un dabas resursus..	11	13.3 Programmas iestatījumu pielāgošana	30
3.3 Enerģijas taupīšanas režīms.....	11	13.4 Veļas iekraušana	30
4 Uzstādīšana un pieslēgšana	12	13.5 Mērišanas piederuma šķidrajam mazgāšanas līdzeklim lietošana.....	31
4.1 Ierīces izpakošana	12	13.6 Izmantojiet mērišanas piederumu šķidrajam mazgāšanas līdzeklim	31
4.2 Komplekta saturs.....	12	13.7 Aiztaisiet durtiņas.....	31
4.3 Prasības uzstādīšanas vietai.....	12	13.8 Programmas palaišana.....	32
4.4 Transportēšanas skrūvju noņemšana	13	13.9 Veļas pievienošana	32
4.5 Ierīces pieslēgšana	14	13.10 Programmas atcelšana	32
4.6 Ierīces līmeņošana	15	13.11 Programmas norises turpināšana, ja programmas statuss ir "Rinse Hold" (Aizturēta skalošana).....	32
4.7 Ierīces pievienošana strāvas avotam	16	13.12 Veļas izkraušana	32
5 Iepazīšanās ar ierīci	17	13.13 Ierīces ieslēgšana.....	32
5.1 Ierīce.....	17		
5.2 Mazgāšanas līdzekļa atvilktnē	18		
5.3 Vadības pogas.....	18		
6 Pirms pirmās lietošanas	19		
6.1 Tukšas tvertnes mazgāšanas cikla palaišana.....	19		

14 Bērnū drošības slēdzis	33
14.1 Bērnū drošības slēdža ieslēgšana....	33
14.2 Bērnū drošības slēdža izslēgšana....	33
15 Pamata iestatījumi	33
16 Tīrīšana un apkope	33
16.1 Tvertnes mazgāšana	33
16.2 Ieberiet veļas pulveri.	33
16.3 Notekas sūkņa tīrīšana	34
17 Problēmu novēršana	38
17.1 Avārijas atbrīvošana.....	47
18 Transportēšana, glabāšana un nodošana atkritumos	47
18.1 Ierīces atvienošana	47
18.2 Transportēšanas skrūvju uzlikšana .	47
18.3 Ierīces lietošanas atsākšana.....	47
19 Klientu apkalpošanas dienests	48
19.1 Ierīces numurs (E-Nr.) un ražošanas numurs (FD).....	48
18.4 Nolietotās ierīces nodošana atkritumos.....	48
20 Patēriņa vērtības	50
21 Tehniskās specifikācijas	50



1 Drošība

Ņemiet vērā turpmāk tekstā sniegtos norādījumus par drošību.

1.1 Vispārīga informācija



- Izlasiet rūpīgi šo instrukciju rokasgrāmatu.
- Instrukciju rokasgrāmatu un informāciju par ierīci glabāriet drošā vietā izmantošanai nākotnē vai nākamajam īpašniekam.
- Nepievienojiet ierīci elektrībai, ja tā transportēšanas laikā ir bojāta.

1.2 Paredzētā izmantošana

Šo ierīci lietojiet tikai:

- audumu, kurus drīkst mazgāt veļas mašīnā, un ar rokām mazgājamas vilnas izstrādājumu mazgāšanai atbilstoši norādījumiem par kopšanu uz to etiķetes.
- izmantojot krāna ūdeni un veikalā iegādājamās mazgāšanas un kopšanas līdzekļus izmantošanai veļas mašīnās;
- privātās māsaimniecībās un mājokļa videi līdzīgās telpās;
- līdz maks. 4000 m virs jūras līmeņa.

1.3 Lietotāju grupas ierobežojumi

Izvairieties no risku radīšanas bērniem un mazāk aizsargātām personām.

Šo ierīci drīkst lietot bērni no 8 gadu vecuma un cilvēki ar samazinātām fiziskajām, maņu/garīgajām spējām vai neatbilstošu pieredzi un/vai zināšanām, ja viņi tiek uzraudzīti vai ir apmācīti par ierīces drošu lietošanu, un ir sapratuši saistītos riskus. Neļaujiet bērniem spēlēties ar šo ierīci. Bērni nedrīkst veikt ierīces apkopi un tīrīt to, ja netiek uzraudzīti.

Neļaujiet bērniem līdz 3 gadu vecumam un lolojumdzīvniekiem piekļūt šai ierīcei.

1.4 Droša uzstādīšana

Uzstādot ierīci, ņemiet vērā norādījumus par drošību.

BRĪDINĀJUMS – elektriskās strāvas trieciena risks!

Nepareizi uzstādīta ierīce rada bīstamību.

- ▶ Ierīci pievienojiet un darbiniet tikai saskaņā ar specifikācijām, kas norādītas uz parametru plāksnītes.
- ▶ Ierīci pievienojiet tikai maiņstrāvas avotam pareizi uzstādītā, sazemētā kontaktligzdā.
- ▶ Pareizi jāierīko mājokļa elektroinstalācijas aizsargvadu sistēma. Instalācijai jābūt ar pietiekami lielu šķērsriezumu.
- ▶ Ja izmanto paliekošās strāvas slēdzi, izmantojiet tikai tādu, uz kura ir atzīme .
- ▶ Nekad neierīkojiet ierīcei ārēju slēdzi, piem., taimeri vai tālvadības pulti.
- ▶ Pēc ierīces uzstādīšanas elektrības vada kontaktdakšiņai jābūt brīvi pieejamai. Ja nav iespējama brīva pieeja, pastāvīgi jāierīko visus polus izolējošs slēdzis atbilstoši uzstādīšanas noteikumiem.
- ▶ Uzstādot ierīci, pārbaudiet, vai elektrības vads nav iespiests vai bojāts. Ja elektrības vada izolācija ir bojāta, tas rada bīstamību.
- ▶ Nepieļaujiet elektrības vada saskari ar karstām ierīces daļām vai karstuma avotiem.
- ▶ Nepieļaujiet elektrības vada saskari ar asiem stūriem vai malām.
- ▶ Nesamezgliojiet, nespiediet un nepārveidojiet elektrības vadu.

BRĪDINĀJUMS – aizdegšanās risks!

Izmantot pagarinātājus un neapstiprinātas pārejas ir bīstami.

- ▶ Neizmantojiet pagarinātājus vai sadalītājus.
- ▶ Ja elektrības vads ir pārāk īss, sazinieties ar klientu apkalpošanas dienestu.
- ▶ Izmantojiet tikai ražotāja apstiprinātas pārejas.

⚠ BRĪDINĀJUMS – risks savainoties!

Ierīces lielā svara dēļ to ceļot var savainoties.

► Neceliet ierīci vienatnē.

Ja veļas mašīnu un žāvētāju uzstāda vienu virs otra nepareizi, uzstādītā ierīce var nokrist.

► Veļas žāvētāju virs veļa mašīnas uzstādiet, izmantojot tikai veļas žāvētāja ražotāja piedāvāto savienošanas komplektu. Nav atļauts izmantot citus uzstādīšanas paņēmienus.

► Neuzstādiet veļas žāvētāju virs veļas mašīnas, ja veļas žāvētāja ražotājs nepiedāvā piemērotu savienošanas komplektu.

► Neuzstādiet veļas žāvētāju virs veļas mašīnas, ja ierīcēm ir dažādi ražotāji vai tām ir dažāds biezums un platums.

► Neuzstādiet veļas žāvētāju virs veļas mašīnas uz platformas; ierīces var apgāzties.

⚠ BRĪDINĀJUMS – nosmakšanas risks!

Bērni var uzvilkt galvā iepakojuma materiālu vai ietīties tajā un nosmakt.

► Iepakojuma materiālu glabājiet bērniem nepieejamā vietā.

► Neļaujiet bērniem spēlēties ar iepakojuma materiālu.

⚠ UZMANĪBU – risks savainoties!

Ierīce lietošanas laikā var vibrēt vai pārvietoties.

► Novietojiet ierīci uz tīras, līdzenas, stingras virsmas.

► Nolīmeņojiet ierīci, regulējot tās kājiņas un izmantojot spirta līmeņrādi.

Ja šļūtenes un elektrības vadus izkārtu nepareizi, tie rada risku paklupt.

► Šļūtenes un vadus izkārtojiet tā, lai nerastos risks paklupt.

Ja ierīci pārvieto, turot aiz izvirzītajām daļām, piemēram, ierīces durtiņām, šīs daļas var nolūzt.

► Nepārvietojiet ierīci, turot aiz izvirzītajām daļām.

⚠ UZMANĪBU – risks sagriezties!

Pieskaroties ierīces asajām malām var sagriezties.

► Nepieskarieties ierīces asajām malām.

- ▶ Ierīci uzstādot un transportējot, lietojiet aizsargcimdus.

1.5 Droša lietošana

Lietojot ierīci, ievērojiet šos norādījumus par drošību.

⚠ BRĪDINĀJUMS – elektriskās strāvas trieciena risks!

Ja ierīce vai elektrības vads ir bojāts, tas rada bīstamību.

- ▶ Nekad nelietojiet bojātu ierīci!
- ▶ Nekad nevelciet aiz elektrības vada, lai atvienotu kontaktdakšīņu no kontaktligzdas. Atvienojiet ierīci, turot aiz kontaktdakšīņas.
- ▶ Ja ierīce vai elektrības vads ir bojāts, nekavējoties atvienojiet kontaktdakšīņu no strāvas vai izslēdziet drošinātāju sadales skapī un aizgrieziet ūdens pievada krānu.
- ▶ Sazinieties ar klientu apkalpošanas dienestu. → 48. lpp.
- ▶ Iekļuvuša mitruma dēļ var gūt elektriskās strāvas triecienu.
- ▶ Ierīci lietojiet tikai noslēgtās telpās.
- ▶ Nepakļaujiet ierīci liela karstuma vai mitruma iedarbībai.
- ▶ Ierīces tīrīšanai neizmantojiet tvaika vai augstspiediena tīrīšanas ierīces, šļūtenes vai smidzinātājus.

⚠ BRĪDINĀJUMS – nopietna kaitējuma risks veselībai!

Bērni var iesprostot sevi ierīcē, tā apdraudot savu dzīvību.

- ▶ Nenovietojiet ierīci aiz durvīm, tās var traucēt ierīces durtiņu pilnīgu atvēršanu.
- ▶ Nolietotām ierīcēm atvienojiet elektrības kontaktdakšīņu no strāvas. Pēc tam nogrieziet elektrības vadu un neatgriezēniski sabojājat slēdzi ierīces durtiņās, lai tās vairs neaizvērtos.

⚠ BRĪDINĀJUMS – nosmakšanas risks!

Bērni var ieelpot vai norīt sīkas detaļas, tādējādi nosmokingot.

- ▶ Sīkās detaļas glabājiet bērniem nepieejamā vietā.
- ▶ Neļaujiet bērniem spēlēties ar sīkajām detaļām.

⚠ BRĪDINĀJUMS – saindēšanās risks!

Ja veļas mazgāšanas un kopšanas līdzeklis tiek norīts, var rasties saindēšanās.

- ▶ Ja līdzeklis netīšām norīts, vērsieties pie ārsta.
- ▶ Veļas mazgāšanas un kopšanas līdzekļus glabājiet bērniem nepieejamā vietā.

⚠ BRĪDINĀJUMS – sprādziena risks!

Veļas gabali, kas apstrādāti ar tīrīšanas līdzekļiem, kuru sastāvā ir šķīdinātāji, ierīcē var izraisīt sprādzienu.

- ▶ Iepriekš apstrādātus veļas gabalus pirms mazgāšanas rūpīgi izskalojiet.

⚠ UZMANĪBU – risks savainoties!

Ja stāv vai kāpj uz ierīces, darba virsma var salūzt.

- ▶ Nestāviet un nekāpiet uz veļas mašīnas. Ierīce var apgāzties, ja sēž vai balstās uz atvērtām durtiņām.
- ▶ Nesēdīet un nebalstīeties uz ierīces durtiņām.
- ▶ Nelieciet nekādus priekšmetus uz ierīces durtiņām. Sniedzoties tvertnē, kad tā vēl griežas, var savainot rokas.
- ▶ Pirms sniedzaties ierīcē, sagaidiet, līdz tvertne pilnībā pārtrauc griezties.

⚠ UZMANĪBU – Risks applaucēties!

Mazgājot augstā temperatūrā, mazgāšanas līdzekļa šķīdums ļoti sakarst.

- ▶ Nepieskarīties karstam mazgāšanas līdzekļa šķīdumam.

⚠ UZMANĪBU – Risks gūt ķīmiskus apdegumus!

Atverot mazgāšanas līdzekļa atvilktni, no ierīces var izšļākties mazgāšanas līdzeklis un kopšanas līdzekļi. Saskarē ar acīm vai ādu tie var izraisīt kairinājumu.

- ▶ Ja acīs / uz ādas nokļūst mazgāšanas līdzeklis/kopšanas līdzekļi, rūpīgi skalojiet ar tīru ūdeni.
- ▶ Ja līdzeklis netīšām norīts, vērsieties pie ārsta.
- ▶ Veļas mazgāšanas un kopšanas līdzekļus glabājiet bērniem nepieejamā vietā.

1.6 Droša tīrīšana un apkope

Veicot ierīces tīrīšanu un apkopes darbus, ņemiet vērā norādījumus par drošību.

BRĪDINĀJUMS – elektriskās strāvas trieciena risks!

Nepareizi veikts remonts rada bīstamību.

- ▶ Ierīces remontu drīkst veikt tikai apmācīti speciālisti.
- ▶ Ierīces remontam izmantojiet tikai oriģinālās rezerves daļas.
- ▶ Lai izvairītos no riska, bojāta ierīces elektrības vada nomaiņa jāveic ražotājam, ražotāja klientu apkalpošanas dienestam vai līdzīgas kvalifikācijas speciālistam.

Iekļuvuša mitruma dēļ var gūt elektriskās strāvas triecienu.

- ▶ Ierīces tīrīšanai neizmantojiet tvaika vai augstspiediena tīrīšanas ierīces, šļūtenes vai smidzinātājus.

BRĪDINĀJUMS – risks savainoties!

Ir bīstami izmantot ne oriģinālās rezerves daļas un ne oriģinālos piederumus.

- ▶ Izmantojiet tikai ražotāja oriģinālās rezerves daļas un piederumus.

BRĪDINĀJUMS – saindēšanās risks!

Lietojot tīrīšanas līdzekļus, kuru sastāvā ir šķīdinātāji, var izdalīties indīgi tvaiki.

- ▶ Nelietojiet tīrīšanas līdzekļus, kuru sastāvā ir šķīdinātāji.

2 Materiālu sabojāšanas novēršana

Lai izvairītos no materiālu sabojāšanas un ierīces bojājumu radīšanas, ievērojiet šos norādījumus.

UZMANĪBU!

Ja lieto nepareizu daudzumu veļas mīkstinātāja, mazgāšanas līdzekļa, kopšanas līdzekļa vai tīrīšanas līdzekļa, var tikt traucēta ierīces darbība.

- ▶ Ievērojiet ražotāja sniegtos ieteikumus par devām.

Pārsniedzot maksimālo porcijas svaru, tiek traucēta ierīces darbība.

- ▶ Ievērojiet maksimālo porcijas svaru → 25. lpp. katrai programmai un nepārsniedziet to.

Veļas mašīna ir nostiprināta transportēšanai ar transportēšanas skrūvēm. Neizņemtu transportēšanas skrūvju dēļ var sabojāt materiālus un radīt ierīcei bojājumus.

- ▶ Pirms ierīces palaišanas pilnībā izņemiet transportēšanas skrūves un glabājiet tās drošā vietā
- ▶ Lai novērstu ierīces bojājumu rašanos transportēšanas laikā, pirms transportēšanas ievietojiet transportēšanas skrūves līdz galam.

Ja ūdens pievada šļūteni pievieno nepareizi, iespējama materiālu sabojāšana.

- ▶ Pievelciet ūdens pievada skrūvju savienojumus ar roku spēku, līdz tie ir cieši savilkti.
- ▶ Ideālā gadījumā pievienojiet ūdens pievada šļūteni tieši pie ūdens krāna, neizmantojot nekādus papildu savienojuma elementus, piemēram, pārejas, pagarinājumus, vārstus u.tml.
- ▶ Raugieties, lai ūdens pievada iekšējais diametrs ir vismaz 17 mm.

- ▶ Pārlicinieties, ka savienojuma ar ūdens pievadu vītnes garums ir vismaz 10 mm.

Ja ūdens spiediens ir pārāk augsts vai pārāk zems, var tikt traucēta ierīces darbība.

- ▶ Pārlicinieties, ka sistēmas pievadītā ūdens spiediens ir vismaz 100 kPa (1 bar), un nepārsniedz 1000 MPa (10 bar)
- ▶ Ja ūdens spiediens pārsniedz norādīto maksimālo vērtību, starp dzeramā ūdens pievadu un ierīces šļūteni jāierīko spiediena samazināšanas vārsts.
- ▶ Nepievienojiet veļas mašīnu jaucējkrānam vai karstā ūdens sildītājam bez spiediena.

Pārveidotu vai bojātu ūdens šļūteņu dēļ var sabojāt materiālus un radīt ierīcei bojājumus.

- ▶ Nesamezglējiet, nespiediet, nepārveidojiet un necaurduriet ūdens šļūtenes.
- ▶ Izmantojiet tikai ierīces komplektam pievienotās ūdens šļūtenes vai oriģinālās rezerves šļūtenes.
- ▶ Neizmantojiet atkārtoti iepriekš lietotas ūdens šļūtenes.

Ierīces darbināšana ar ūdeni, kas ir netīrs vai pārāk karsts, var radīt materiālu bojājumus.

- ▶ Darbiniet šo ierīci tikai ar aukstu krāna ūdeni.

Nepiemēroti tīrīšanas līdzekļi var sabojāt ierīces virsmas.

- ▶ Nelietojiet kodīgus vai abrazīvus tīrīšanas līdzekļus.
- ▶ Nelietojiet tīrīšanas līdzekļus, kuru sastāvā ir daudz spirta.
- ▶ Nelietojiet cietus beržamos vīkšķus vai tīrīšanas sūkļus.
- ▶ Ierīci tīriet tikai ar ūdeni, izmantojot mīkstu, mitru drānu.

- ▶ Ja tīrīšanas līdzekļa, izsmidzināmā līdzekļa vai cita līdzekļa atliekas nokļūst uz ierīces, nekavējoties tās noslaukiet.

3 Vides aizsardzība un enerģijas taupīšana

3.1 Iepakojuma nodošana atkritumos

Visi izmantotie iepakojuma materiāli ir videi draudzīgi un tos var atkārtoti pārstrādāt.

- ▶ Atsevišķās iepakojuma daļas sašķirojiet pēc veida un atsevišķi nododiet pārstrādei. Informāciju par iespējām nodot materiālus

3.2 Taupiet enerģiju un dabas resursus

Ja ievērosiet šos norādījumus, jūsu ierīce tērēs mazāk elektrības un ūdens.

Izvēlieties programmas ar zemu temperatūru un ilgāku mazgāšanas laiku, kā arī izmantojiet maksimālo porcijas svaru.

- ✓ Enerģijas patēriņš un ūdens patēriņš ir visefektīvākais.

Pievienojiet mazgāšanas līdzekli atbilstoši veļas netīrības pakāpei.

- ✓ Viegli vai normāli notraipītai veļai pietiek ar mazāku daudzumu mazgāšanas līdzekļa. Ievērojiet mazgāšanas līdzekļa ražotāja ieteikto devu.

Samaziniet mazgāšanas temperatūru, mazgājot viegli un normāli notraipītu veļu.

- ✓ Mazgājot zemā temperatūrā, ierīce tērē mazāk enerģijas. Viegli vai normāli notraipītai veļai pietiek ar zemāku temperatūru, nekā norādīta uz kopšanas zīmītes.

lestatiet maksimālo izgriešanas ātrumu, ja vēlāk vēlaties veļu žāvēt veļas žāvētājā.

- ✓ Jo sausāka veļa, jo īsāka žāvēšanas programmas norise. Tas savukārt samazina enerģijas patēriņu. Lielāks izgriešanas ātrums mazina atlikušo mitrumu veļā, taču palielina izgriešanas troksni.

Mazgāšanas ciklā neiekļaujiet veļas priekšmazgāšanu.

- ✓ Izmantojot priekšmazgāšanu, paildzinās programmas norise un palielinās enerģijas un ūdens patēriņš.

Ierīcei ir nepārtrauktās, automātiskās svara pielāgošanas funkcija.

- ✓ Atkarībā no auduma veida un porcijas lieluma nepārtrauktās, automātiskās svara pielāgošanas funkcija optimāli pielāgo ūdens patēriņu un programmas ilgumu.

3.3 Enerģijas taupīšanas režīms

Ja ilgu laiku ierīci nelieto, tā automātiski pārslēdzas uz enerģijas taupīšanas režīmu. Enerģijas taupīšanas režīms izslēdzas, ja no jauna izmantojat ierīci.

4 Uzstādīšana un pieslēgšana

4.1 Ierīces izpakošana

UZMANĪBU!

Tvertnē atstātie priekšmeti, kuri nav paredzēti ierīces darbināšanai, var sabojāt materiālus un ierīci.

► Pirms ierīces palaišanas izņemiet šos priekšmetus, kā arī visus komplektam pievienotos piederumus no tvertnes.

1. Ierīcei noņemiet pilnīgi visu iepakojumu un aizsargpārsegus. Informāciju par iepakojuma materiālu nodošanu atkritumos videi draudzīgā veidā skatiet sadaļā → *"Iepakojuma nodošana atkritumos"* 11. lpp.
2. Pārbaudiet, vai ierīcei nav redzamu bojājumu.
3. Attaisiet durtiņas. → *"Darbināšanas pamati"*, 30. lpp.
4. No tvertnes izņemiet piederumu.
5. Aiztaisiet durtiņas.

4.2 Komplekta saturs

Pēc visu detaļu izpakošanas pārbaudiet, vai transportēšanas laikā nav radušies bojājumi, un vai piegādātas visas komplekta daļas.

UZMANĪBU!

Ja ierīci darbina ar nepilnīgiem vai bojātiem piederumiem tā, iespējams, nespēs kārtīgi darboties, vai arī var rasties ierīces / materiālu bojājumi.

► Nedarbiniet ierīci, izmantojot nepilnīgus vai bojātus piederumus.

► Pirms ierīces darbināšanas nomainiet šos piederumus.

→ *"Piederumi"*, 29. lpp.

Piezīme: Rūpnīcā ierīce ir pārbaudīta, lai pārlicinātos, ka tā ir darba kārtībā. Šo pārbaudīto rezultātā ierīcē var palikt ūdens traipi. Pēc pirmā mazgāšanas cikla tie pazudīs.

Piegādes komplektā ir:

- veļas mašīna;
- pavaddokumenti;
- transporta skrūves;
- *"Transporta skrūvju noņemšana"*, 13. lpp.
- nosedzošie vāciņi;
- pievienošanas pāreja;
- Ūdens pievada šļūtene
- *"Ūdens pievada šļūtenes pievienošana"*, 14. lpp.

4.3 Prasības uzstādīšanas vietai

BRĪDINĀJUMS

Elektriskās strāvas trieciena risks!

Ierīcei ir detaļas zem sprieguma. Ir bīstami pieskarties detaļām zem sprieguma.

► Nedarbiniet ierīci bez nosedzošā vāka.

BRĪDINĀJUMS –

ievainojumu risks!

Ja ierīci lieto, novietotu uz pamatnes, tā var apgāzties.

► Vienmēr piestipriniet ierīces kājiņas ar ražotāja nodrošinātajām stiprināšanas skavām → 29. lpp., pirms ierīci lietojat pirmo reizi.

UZMANĪBU!

Ja ierīci uzstāda vietās, kur iespējama sasalšana, vai ārā, sasalušais atlikušais ūdens var sabojāt ierīci, un sasalušās šļūtenes var saplaisāt vai pārplīst.

- ▶ Neuzstādiet un nedarbiniet ierīci vietās, kur iespējama sasalšana, un/vai ārpus telpām.

Ierīcei rūpnīcā ir veikta funkciju pārbaude, tādēļ, tajā, iespējams, ir palicis ūdens. Atlikušais ūdens var izlīst, ja ierīci sagāž slīpāk par 40° leņķi.

- ▶ Esiet uzmanīgi, sagāžot ierīci.
- ▶ Ierīci transportējiet vertikālā pozīcijā.

Uzstādīšanas vieta Prasības**Uz pamatnes**

Nostipriniet ierīci, izmantojot stiprināšanas skavas → 29. lpp.

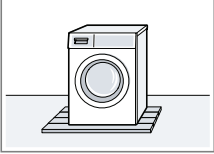
Uz koka siju grīdas

Uzlieciet ierīci uz ūdensizturīgas koka plāksnes, kura ir viegli pieskrūvēta pie grīdas. Koka plāksnei jābūt vismaz 30 mm biežai.

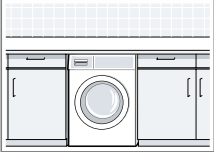
Virtuves iekārtā

Vajadzīga 60 cm plata niša. Veļas mašīnu uzstādiet tikai zem nepārtrauktas darba virsmas, kas ir stingri piestiprināta līdzās esošajiem skapīšiem.

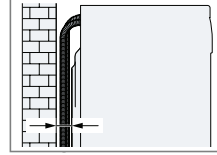
Uzstādīšanas vieta Prasības**Pie sienas**

Neiespiediet šļūtenes starp sienu un ierīci.

4.4 Transportēšanas skrūvju noņemšana

Ierīci nostiprina transportēšanai, izmantojot transportēšanas skrūves ierīces aizmugurē.

Piezīme: Transportēšanas skrūves un uznavas glabājiet drošā vietā nākamajai transportēšanai → 47. lpp.

1. Izvelciet šļūtenes no turētājiem.

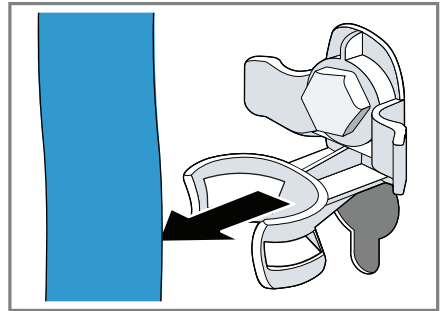

2. Atskrūvējiet ① un izņemiet ② visas četras transportēšanas skrūves, izmantojot uzgriežņu atslēgu WAF 13.

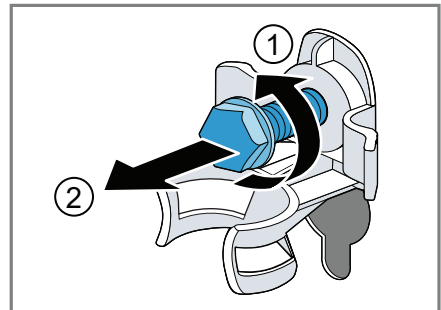

3. Izvelciet elektrības vadu no turētāja.

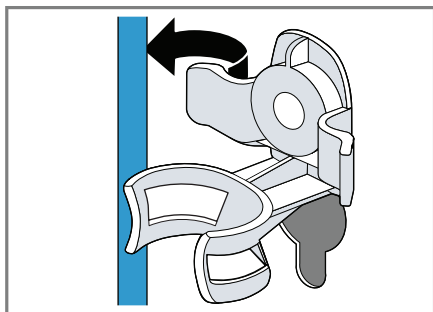

4. Noņemiet visas četras uznavas.

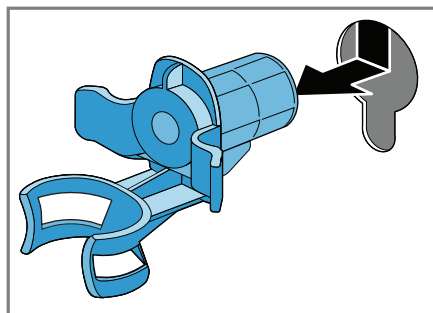

5. Uzlieciet visus četrus nosedzošos vāciņus.

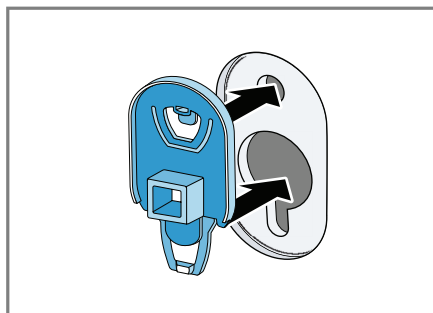

6. Piespiediet visus četrus nosedzošos vāciņus.

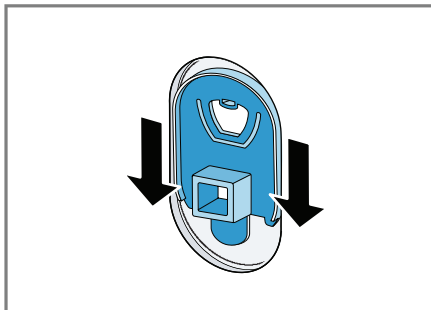

4.5 Ierīces pieslēgšana

Ūdens pievada šļūtenes pievienošana

1. Pievienojiet ūdens pievada šļūteni.

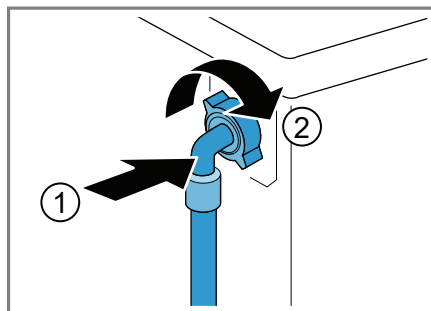

2. Pievienojiet ūdens ieplūdes šļūteni pievada krānam (26,4 mm = 3/4").

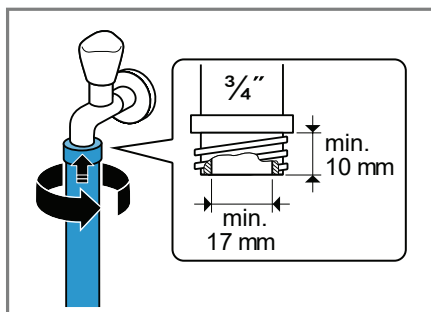

3. Uzmanīgi atgrieziet ūdens pievadu un pārļiecinieties, ka savienojumu vietās nav noplūdes.

Ūdens izplūdes savienojumu veidi

Šī informācija jums palīdzēs ierīci pievienot ūdens izplūdes vietai.

UZMANĪBU!

Ūdens izlaišanas laikā ūdens notekas šļūtenē ir spiediens, tādēļ uzstādītā savienojuma vieta var kļūt vaļīga.

- Nostipriniet ūdens notekas šļūteni, lai tā nekļūst vaļīga.

Piezīme: levērojiet notekas augstumu. Maksimālais notekas augstums ir 100 cm.

Ūdens izlaišana sifonā.

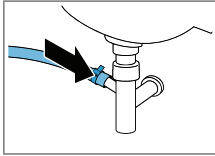

Nostipriniet savienojuma vietu ar (24–40 mm) šļūtenes spaili.

Ūdens izlaišana izlietnē.

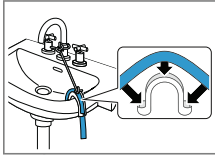

Nostipriniet un nodrošiniet ūdens notekas šļūteni ar līkumu.
→ 29. lpp.

Ūdens izlaišana plastmasas caurulē ar gumijas uznavu vai notekā.

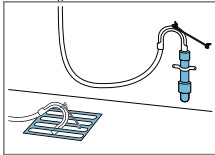

Nostipriniet un nodrošiniet ūdens notekas šļūteni ar līkumu.
→ 29. lpp.

4.6 Ierīces līmeņošana

Lai mazinātu troksni un nepieļautu ierīces izkustēšanos, pareizi nolīmeņojiet ierīci.

1. Ar uzgriežņu atslēgu WAF 17 atlaiddiet fiksējošos uzgriežņus, tos griežot pulksteņrādītāju kustības virzienā.

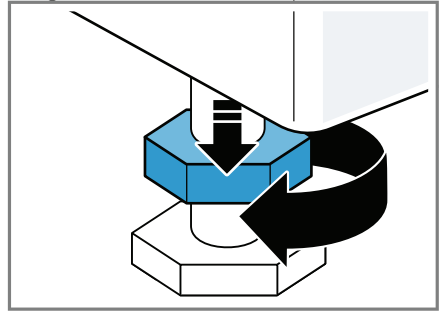

2. Lai nolīmeņotu ierīci, groziet ierīces kājiņas. Ar spirta līmeņrādi pārļiecinieties, ka ierīce ir precīzi nolīmeņota.

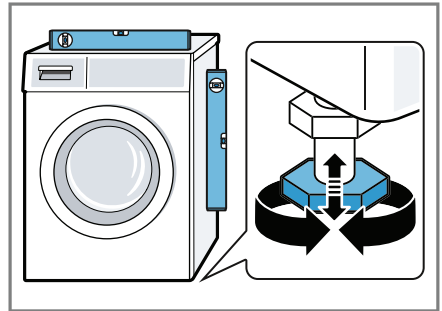

Visām ierīces kājiņām stingri jābalstās uz zemes.

lv Uzstādīšana un pieslēgšana

3. Fiksējošos uzgriežņus pieskrūvējiet cieši pie korpusa, izmantojot uzgriežņu atslēgu WAF 17.

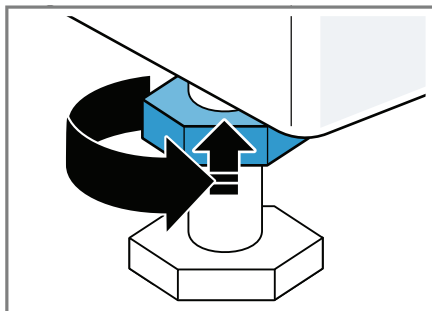

To darot, turiet stingri kājiņas un neizmainiet to augstumu.

4.7 Ierīces pievienošana strāvas avotam

Piezīme: jūsu mājokļa elektroinstalācijai šai ierīcei jāatbilst vietējo normatīvo aktu prasībām un drošības noteikumiem, tajā jābūt ierīkotam atlikumstrāvas slēdzim.

1. Ievietojiet ierīces elektrības vada kontaktdakšīņu tuvīnajā kontaktligzdā. Informācija par ierīces pieslēgumu pieejama sadaļā "Tehniskā informācija" → 50. lpp.
2. Pārbaudiet, vai kontaktdakšīņa ir kārtīgi iesprausta.

5 Iepazīšanās ar ierīci

5.1 Ierīce

Šeit sniegts jūsu ierīces detaļu pārskats.

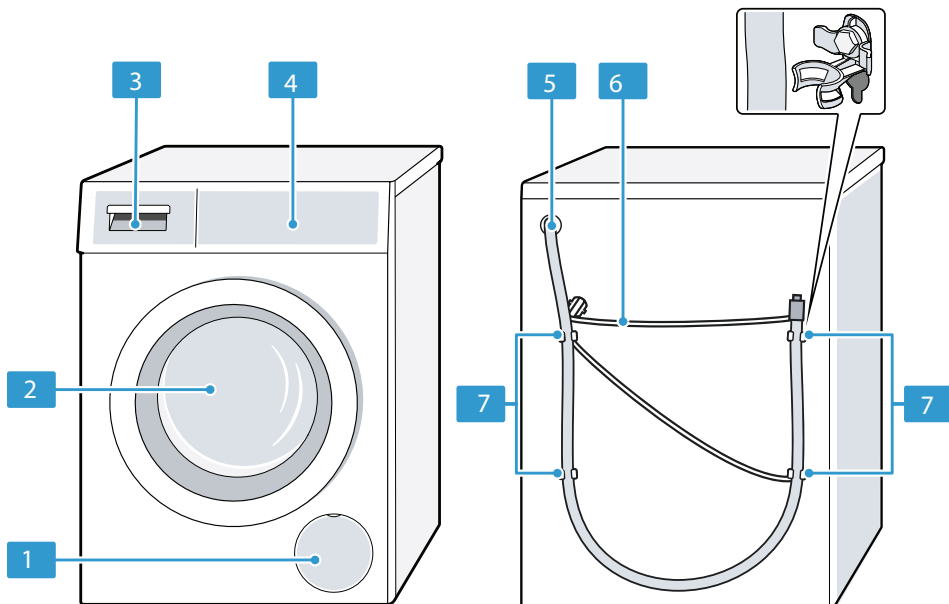

Dažiem modeļiem atsevišķas detaļu īpašības, piemēram, krāsa un forma, var atšķirties no attēlā redzamajām.

1	Notekas sūkļa apkopes lūciņa → 34. lpp.
2	Durtiņas
3	Mazgāšanas līdzekļa atvilktnē → 18. lpp.
4	Vadības pogas → 18. lpp.
5	Ūdens notekas šļūtene → 15. lpp.
6	Elektrības vads → 16. lpp.
7	Transportēšanas skrūves → 13. lpp.

5.2 Mazgāšanas līdzekļa atvilktnē

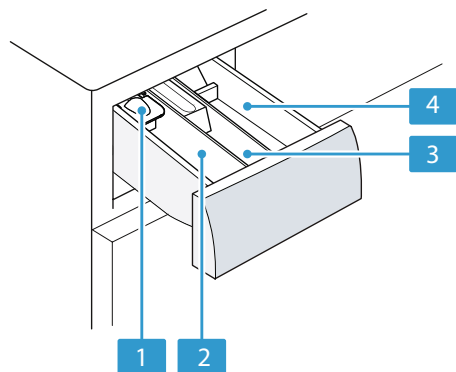

- 1 Mērīšanas piederums šķidrājam mazgāšanas līdzeklim → “Mērīšanas piederuma šķidrājam mazgāšanas līdzeklim lietošana”, 31. lpp.
- 2 Nodalījums II:
 - mazgāšanas līdzeklis galvenajai mazgāšanai
 - ūdens mīkstinātājs
 - balinātājs
 - traipu tīrīšanas līdzeklis
- 3 Nodalījums ☼:
 - veļas mīkstinātājs
 - šķidrās cietinātājs
 - līdzeklis audumu ūdensnecaurlaidībai
- 4 Nodalījums I:
 - mazgāšanas līdzeklis priekšmazgāšanai.
 - Higiēniskais mazgāšanas līdzeklis

5.3 Vadības pogas

Vadības pogas izmanto visu jūsu ierīces funkciju konfigurēšanai, kā arī informācijas iegūšanai par darbības statusu.

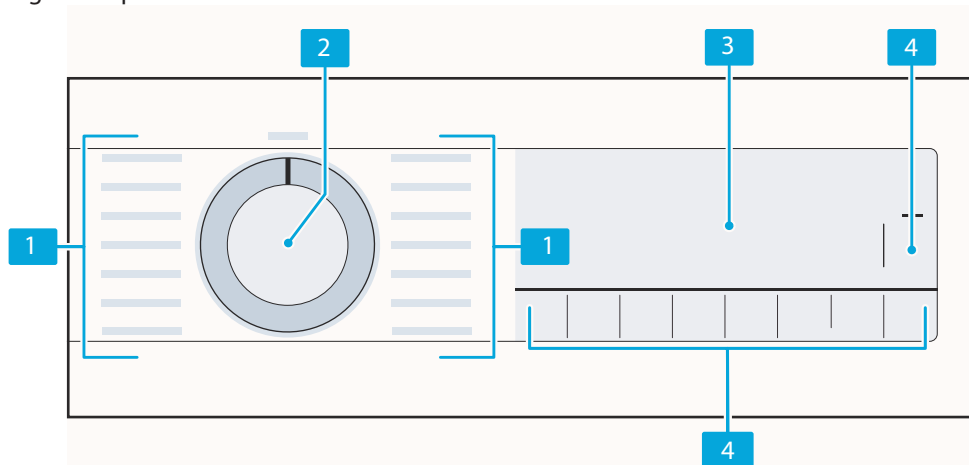

1 Programmas → 25. lpp.

2 Programmu izvēles poga → 30. lpp.

3 Ekrāns → 20. lpp.

4 Pogas → 23. lpp.

6 Pirms pirmās lietošanas

Sagatavojiet ierīci lietošanai.

6.1 Tukšas tvertnes mazgāšanas cikla palaišana

Jūsu ierīce rūpnīcā tika rūpīgi pārbaudīta. Lai atbrīvotos no atlikušā ūdens, palaidiet pirmo mazgāšanas ciklu bez veļas.

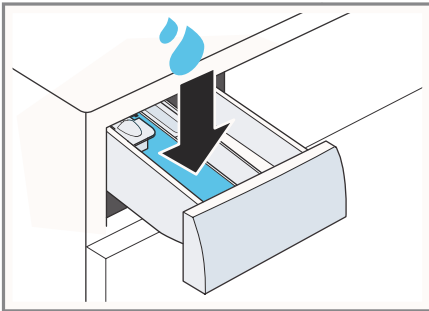

1. Pagrieziet programmu izvēles pogu pret **"Drum Clean"** (Tvertnes mazgāšana).
2. Aiztaisiet durtiņas.
3. Izvelciet mazgāšanas līdzekļa atvilktni.
4. Manuālās dozēšanas nodaļumā ielejiet apm. 1 litru ūdens.

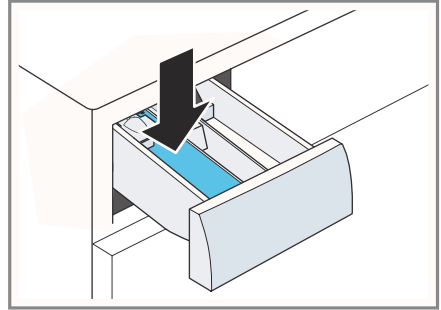

5. Manuālās dozēšanas nodaļumā ielejiet veļas pulveri.



Lai novērstu putošanu, izmantojiet tikai pusī no mazgāšanas līdzekļa ražotāja ieteiktās devas viegli notraipītai veļai. Neizmantojiet mazgāšanas līdzekli, kas paredzēts vilnai vai jutīgiem audumiem.

6. Iebīdiet mazgāšanas līdzekļa atvilktni.
7. Spiediet  (Palaišana /pārkraušana/ Pauze), lai palaistu programmu.
 - ✓ Ekrānā redzams atlikušais programmas ilgums.
 - ✓ Pēc programmas beigām ekrānā redzams End.
8. Palaidiet pirmo mazgāšanas ciklu vai pagrieziet programmu izvēles pogu pret  lai ierīci izslēgtu.

→ *"Darbināšanas pamati", 30. lpp.*

7 Ekrāns



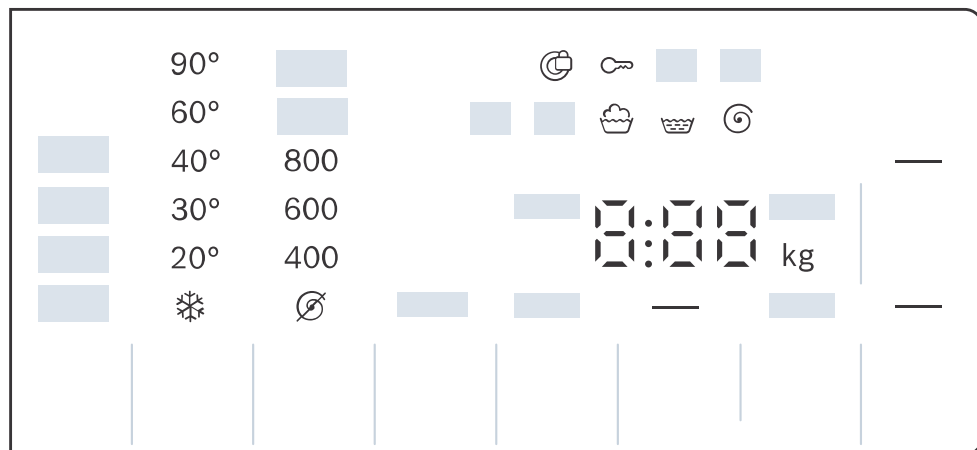









Ekrānā redzami pašreizējie iestatījumi, iespējas vai būtiskā informācija.





Piemērs: Rādījums

Rādījums	Nosaukums	Apraksts
0:40 ¹	Programmas ilgums / atlikušais programmas norises laiks	Paredzamais programmas ilgums vai atlikušais programmas norises laiks.
— ¹	Beigu laiks	→ "Pogas", 23. lpp.
9 kg ¹	Ieteicamais porcijas svars	Maksimālais porcijas svars izvēlētajai programmai, kg.
☞ - 1400 ☻	Centrifūgas griešanās ātrums	Iestatītais izgriešanas ātrums, apgr./min. → "Pogas", 23. lpp. ☞ = bez izgriešanas cikla, tikai ūdens izlaišana
❄ - 90	Temperatūra	Iestatītā temperatūra, °C. → "Pogas", 23. lpp. ❄ (auksts)
—	"Start/Pause" (Starts/Pauze)	Palaišana, atcelšana vai pauze ■ Izgaismots: programma darbojas, to var apturēt vai ieslēgt pauzi. ■ Mirgo: programmu var palaist vai turpināt.
↓	Prewash	Programmas statuss
🧺	Wash	Programmas statuss

¹ Piemērs

Rādījums	Nosaukums	Apraksts
	Rinse	Programmas statuss
	Spin	Programmas statuss
End	Programmas beigas	Programmas statuss
 3 sek.	Bērnu drošības slēdzis	<ul style="list-style-type: none"> ■ izgaismots: Bērnu drošības slēdzis ir aktīvs. ■ Mirgo: ir ieslēgts bērnu drošības slēdzis, un ierīce tikusi darbināta. <p>→ <i>"Bērnu drošības slēdža atslēgšana"</i> 33. lpp.</p>
	Burzīšanās mazināšanas funkcija	ieslēgta burzīšanās mazināšanas funkcija → <i>"Pogas"</i> , 23. lpp.
	"Water Plus" un "Rinse Plus"	Nomazgājiet ar vairāk ūdens un skalošanas cikls ir aktivizēts. → <i>"Pogas"</i> , 23. lpp.
	"Rinse Hold"	Aktivizēta programma "Rinse Hold" (Aizturēta skalošana).
	"SpeedPerfect" (Ātrā programma)	ieslēgta īsā mazgāšanas programma. → <i>"Pogas"</i> , 23. lpp.
	Asinis	ieslēgts traipu veids.
	Zāle	ieslēgts traipu veids.
	Sarkanvīns	ieslēgts traipu veids.
	Tauki un eļļa	ieslēgts traipu veids.
	Atgādinājums izmazgāt tvertni	Mirgo: tvertne ir netīra. Palaidiet "Drum Clean" (Tvertnes tīrīšanas) programmu, lai veiktu tvertnes un ārējā cilindra tīrīšanu un kopšanu. → <i>"Tvertnes tīrīšana"</i> , 33. lpp.
:	Sprieguma kontroles sistēma	Mirgo: automātiskā sprieguma kontroles sistēma nosaka nepieļaujamu sprieguma krišanos. Tā aptur programmu. Piezīme: Programma turpinās darbu, kad spriegums būs pieļaujamās robežās.
.	Sprieguma kontroles sistēma	Mirgo: šī programma ir apturēta nepieļaujama sprieguma krituma dēļ. Spriegums atgriezies pieļaujamās robežās un programma turpinās darbu. Piezīme: Programmas ilgums ir garāks.













¹ Piemērs

Rādījums	Nosaukums	Apraksts
	Durtnas	<ul style="list-style-type: none">■ Izgaismots: Durtnas ir aizslēgtas, tās nevar atvērt.■ Mirgo: Durvis nav aiztaisītas kārtīgi.■ Izslēgts: Durtnas ir atslēgtas, un tās var atvērt.
	Ūdens pievads	<ul style="list-style-type: none">■ Trūkst ūdens spiediena,■ Ūdens spiediens ir pārāk zems.
E:35 / -10 ¹	Kļūda	Kļūdas kods, kļūdas rādījums, signāls.
¹ Piemērs		

8 Pogas

Turpmāk redzams pogu un to iestatījumu iespēju pārskats.



Programmu iestatījumu izvēle ir atkarīga no izvēlētās programmas. Izvēles iespējas katrai programmai redzamas pārskatā → “*Programmas*”, 25. lpp.

Poga	Izvēle	Apraksts
 (Start/Reload) (Palaist / pārkraut)	<ul style="list-style-type: none"> ■ Start (Palaišana) ■ Cancel (Atcelšana) ■ Pause (Apturēšana) 	Palaidiet, atceliet vai apturiet programmu.
 (SpeedPerfect) (Ātrā)	<ul style="list-style-type: none"> ■ Activate (Ieslēgšana) ■ Deactivate (Izslēgšana) 	<p>Īsās mazgāšanas programmas ieslēgšana vai izslēgšana.</p> <p>Piezīme: enerģijas patēriņš palielinās. Mazgāšanas rezultātu tas neietekmē.</p>
 (Stains) (Traipi)	Var izvēlēties vairākus	<p>Izvēlieties traipu veidu.</p> <p>Temperatūra, tvertnes kustība un mērcēšanas laiks ir pielāgots atbilstoši traipu veidam.</p>
 (Ready in) (Beigas pēc)	1–24 stundas	<p>Programmas beigu iestatīšana.</p> <p>Programmas ilgums jau ir iekļauts iestatītajā stundu skaitā.</p> <p>Kad programma sākusi darbu, ekrānā redzams programmas norises ilgums.</p>
 (Temperatūra)	 –90 °C	Noregulējiet temperatūru, °C.
 (Spin Speed) (Izgriešanas ātrums)	 – 1400 apgr./min	<p>Noregulējiet izgriešanas ātrumu vai izslēdziet izgriešanas ciklu.</p> <p>Ja ir izvēlēta , tiks izlaists ūdens, taču izgriešanas cikls mazgāšanas cikla beigās būs izslēgts. Veļa tvertnē paliek slapja.</p> <p>→ “<i>Bērna drošības slēdzis</i>”, 33. lpp.</p>
 3sec. (Child Lock 3 sec.) (Bērna drošības slēdzis, 3 s)	<ul style="list-style-type: none"> ■ Ieslēgt ■ Izslēgt 	
 (Water & Rinse Plus)	<ul style="list-style-type: none"> ■ Ieslēgt ■ Izslēgt 	<p>Ieslēdziet vai izslēdziet mazgāšanu, izmantojot vairāk ūdens un papildu skalošanas ciklu.</p> <p>Ieteicams sevišķi jutīgai ādai vai reģionos ar ļoti mīkstu ūdeni.</p>
 (Easy Iron)	<ul style="list-style-type: none"> ■ Ieslēgt ■ Izslēgt 	<p>Burzīšanās mazināšanas programmas ieslēgšana vai izslēgšana.</p> <p>Lai mazinātu veļas burzīšanos, tiek pielāgots izgriešanas cikls un izgriešanas ātrums.</p>

Poga	Izvēle	Apraksts
		Pēc mazgāšanas veļa ir pietiekami mitra, tādēļ tā jāuzkar uz veļas auklas.



9 Programmas

Ieteikums: veļas kopšanas zīmītēs sniegta papildu informācija par programmu izvēli.

Programma	Apraksts	Max. load (kg)
Cotton (Kokvilna)	<p>Mazgājiet izturīgus kokvilnas, lina vai jauktu audumu apģērba gabalus.</p> <p>Piemērota arī kā isā programma normāli notraipītai veļai, ja ieslēdzat .</p> <p>Programmu iestatījumi:</p> <ul style="list-style-type: none"> ■ maks. 90 °C; ■ maks. 1400 apgr./min 	9,0 5,0 ¹
Eco 40-60	<p>Mazgājiet kokvilnas, lina vai jauktas šķiedras auduma apģērba gabalus.</p> <p>Piezīme: Tekstilztrādājumus, kurus atbilstoši norādījumiem uz kopšanas zīmītes  var mazgāt 40 °C vai  60 °C, drikst mazgāt kopā. Mazgāšanas efektivitāte atbilst augstākajai iespējamai mazgāšanas efektivitātes klasei saskaņā ar normatīvo aktu prasībām.</p> <p>Šai programmai mazgāšanas temperatūra tiek automātiski pielāgota atbilstoši porcijas lielumam, lai sasniegtu labāko iespējamo mazgāšanas rezultātu. Mazgāšanas temperatūru nevar mainīt.</p> <p>Piezīme: šajā programmā temperatūru nevar noregulēt – tā tiek iestatīta automātiski.</p> <p>Programmu iestatījumi:</p> <ul style="list-style-type: none"> ■ maks. - °C; ■ maks. 1400 apgr./min 	9,0
Prewash (Priekšmazgāšana)	<p>Mazgājiet izturīgus kokvilnas, lina vai jauktu šķiedru audumu apģērba gabalus.</p> <p>Programma ar priekšmazgāšanu ļoti netirām drēbēm. Sadaliet mazgāšanas līdzekli starp priekšmazgāšanas un galvenās mazgāšanas līdzekļa nodalījumiem.</p> <p>→ "Mazgāšanas līdzekļa atvilktnē", 18. lpp.</p> <p>Programmu iestatījumi:</p> <ul style="list-style-type: none"> ■ maks. 90 °C; ■ maks. 1400 apgr./min 	9,0 5,0 ¹

¹  ieslēgts



² Mazgāšana nav iespējama

Programma	Apraksts	Max. load (kg)
Easy-Care (Viegli kopt)	Mazgājiet sintētiska vai jaukta auduma apģērba gabalus. Programmu iestatījumi: ■ maks. 60 °C; ■ maks. 1200 apgr./min	4,0
Mix (Jaukta tipa veļa)	Mazgājiet kokvilnas, lina, sintētiska vai jauktas šķiedras audumu apģērba gabalus. Piemērota viegli notraipītai veļai. Programmu iestatījumi: ■ maks. 60 °C; ■ maks. 1400 apgr./min	4,0
Delicate / Silk (Smalkie audumi / Zīds)	Mazgājiet jutīgus zīda, viskozes un sintētiskas šķiedras audumus, kurus atļauts mazgāt. Izmantojiet mazgāšanas līdzekli, kas piemērots smalku audumu vai zīda mazgāšanai. Piezīme: Īpaši jutīgu audumu apģērbu gabalus vai apģērba gabalus ar āķīšiem, cilpiņām vai klipšiem mazgājiet tiklīnauduma veļas maisā. Programmu iestatījumi: ■ maks. 40 °C; ■ maks. 800 apgr./min	2,0
 Wool / Hand (Vilna / Mazgāšana ar rokām) wash	Ar rokām vai veļas mašīnā mazgājamiem vilnas vai vilnu saturošiem veļas gabaliem. Lai veļa nesarautos, tvertne apģērba gabalus kustina ļoti saudzīgi, ievērojot garas pauzes. Izmantojiet mazgāšanas līdzekli, kas piemērots vilnas mazgāšanai. Programmu iestatījumi: ■ maks. 40 °C; ■ maks. 800 apgr./min	2,0
Rinse	Izskalo un izgriež veļu, pēc tam izlaiž ūdeni. Programmu iestatījumi: maks. 1400 apgr./min	-
Spin/Drain (Izgriešana / Ūdens izlaišana)	Izgriež veļu un izlaiž ūdeni. Ja vēlaties tikai izlaist ūdeni, ieslēdziet  . Veļa nav izgriezta. Programmu iestatījumi: maks. 1400 apgr./min	-
HygienPlus (Alerģiskiem cilvēkiem)	Mazgājiet izturīgus kokvilnas, lina vai jauktu audumu apģērba gabalus. Piemērota alerģisku cilvēku veļai un stingrām higiēnas prasībām.	-

¹  ieslēgts² Mazgāšana nav iespējama

Programma	Apraksts	Max. load (kg)
	<p>Piezīme: kad iestatītā temperatūra ir sasniegta, tā paliek nemainīga visu mazgāšanas procesu.</p> <p>Programmu iestatījumi:</p> <ul style="list-style-type: none"> ■ maks. 60 °C; ■ maks. 1400 apgr./min 	
Sport (Sports)	<p>Mazgājiet sporta un brīvā laika apģērba gabalus no sintētiskas šķiedras, mikrošķiedras vai flīsa auduma. Izmantojiet mazgāšanas līdzekli, kas piemērots sporta apģērbiem.</p> <p>Neizmantojiet veļas mīkstinātāju.</p> <p>Ieteikums: Izmantojiet programmu "Easy Care" (Viegla kopšana), lai mazgātu stipri notraipītu veļu.</p> <p>Programmu iestatījumi:</p> <ul style="list-style-type: none"> ■ maks. 40 °C; ■ maks. 800 apgr./min 	2,0
"EasyCare plus" (Viegli kopjamiem audumiem plus)	<p>Mazgājiet tumšas krāsas vai spilgtas krāsas kokvilnas vai viegli kopjama auduma, piem., džinsa, apģērba gabalus.</p> <p>Pirms mazgāšanas veļu izvērsiet ar iekšpusi uz āru. Izmantojiet šķidro mazgāšanas līdzekli.</p> <p>Programmu iestatījumi:</p> <ul style="list-style-type: none"> ■ maks. 40 °C; ■ maks. 1200 apgr./min 	4,0
Drum Clean (Tvertnes mazgāšana)	<p>Tvertnes mazgāšana un kopšana. Izmantojiet šo programmu šādos gadījumos:</p> <ul style="list-style-type: none"> ■ pirms ierīces pirmās lietošanas; ■ ja regulāri mazgājat veļu zemā temperatūrā (40 °C vai zemākā); ■ ja ierīce ilgstoši nav lietota. <p>Izmantojiet veļas pulveri vai mazgāšanas līdzekli, kura sastāvā ir balinātājs.</p> <p>Lai novērstu putošanu, izmantojiet pusi no mazgāšanas līdzekļa devas.</p> <p>Neizmantojiet veļas mīkstinātāju.</p> <p>Neizmantojiet šķidro mazgāšanas līdzekli vai mazgāšanas līdzekli vilnai vai jutīgiem audumiem.</p> <p>Piezīme: ja ilgāku laiku nav palaista programma 60 °C vai augstākā temperatūrā, mirgos indikatora lampiņa "Drum Clean" (Tvertnes mazgāšana).</p>	- ²

¹  ieslēgts² Mazgāšana nav iespējama

Programma	Apraksts	Max. load (kg)
Super 15' / 30' (Ātrā)	<p>Mazgājiet kokvilnas, sintētiskas vai jauktas šķiedras auduma apģērba gabalus.</p> <p>Īsa programma nelieliem apģērbiem vai viegli no- traipītai veļai.</p> <p>Programmas ilgums ir apm. 30 minūtes.</p> <p>Ja vēlaties programmas norisi saīsināt līdz 15 minūtēm, ieslēdziet . Maksimālais porcijas svars jāsamazina līdz 2 kg.</p> <p>Programmu iestatījumi:</p> <ul style="list-style-type: none"> ■ maks. 40 °C; ■ maks. 1200 apgr./min 	4,0
¹  ieslēgts		
² Mazgāšana nav iespējama		

10 Piederumi

Izmantojiet tikai oriģinālos piederumus – tādus, kuri ir izgatavoti tieši jūsu ierīcei. Šeit pieejams jūsu ierīces piederumu pārskats un lietošana.

Piezīme: daži piederumi pieejami citās krāsās.

Kontaktinformācija sadaļā

→ “Klientu apkalpošanas dienests”, 48. lpp.

	Izmantošana	Pasūtījuma numurs
Ūdens pievada šļūtenes pagarinājums	Pagariniet ūdens pievada šļūteni aukstajam ūdenim vai “AquaStop” (apm. 2,50 m).	WMZ2381
Stiprināšanas skavas	Uzlabo ierīces stabilitāti.	WMZ2200
Likums	Nostipriniet ūdens izplūdes šļūteni savā vietā.	00655300
Ieliktnis šķidrajam mazgāšanas līdzeklim	Nomēriet šķidro mazgāšanas līdzekli.	00605740
Platforma	Uzstādiet ierīci uz paaugstinājuma, lai to varētu ērti piekraut un iztukšot.	WMZ20490

11 Veļa

Piezīme: Plašāka informācija pieejama digitālajā instrukciju rokasgrāmatā, noskenējot kvadrātkodu satura lapā, vai www.bosch-home.com.

11.1 Veļas sagatavošana

UZMANĪBU!

Veļā palikušie priekšmeti var sabojāt veļu un tvertni.

- Pirms ierīces lietošanas izņemiet no mazgājamo apģērbu kabatām visus priekšmetus.

- Lai pasargātu ierīci un veļu, iepriekš sagatavojiet veļu.
 - Iztukšojiet visas kabatas.
 - Izsukājiet smiltis no apkaklītēm un kabatām.
 - Aiztaisiet segas pārvalku un spilvendrānu aizdari.
 - Aizvelciet visus rāvējslēdzējus, “Velcro” stiprinājumus, āķišus un cilpiņas.
 - Sasieniet auduma jostas un priekšautu lences kopā vai izmantojiet tīkliņauduma veļas maisu.
 - Noņemiet aizkaru āķišus un savilkšanas lentes vai izmantojiet tīkliņauduma veļas maisu.
 - Sasieniet kopā garākas auklas, kā arī kapuču vai bikšu auklas ar cietām detaļām galos.

lv Mazgāšanas līdzekļi un kopšanas produkti

- Mazgājot sīkus priekšmetus, piemēram, bērnu zeķes, izmantojiet tikliņauduma veļas maisu.
- Grūti iztīrāmus vai piekaltušus traukus dažreiz var iztīrīt, tikai mazgājot vairākas reizes.
- Kopā mazgājiet lielus un mazus veļas gabalus.
- Svaigus traukus piesūciniet ar ziepjūdeni (neberziet tos)
- Atdaliet veļas gabalus un izpuriniet tos.

12 Mazgāšanas līdzekļi un kopšanas produkti

Piezīmes:

- Sīkāki norādījumi par lietošanu pieejami vietnē www.bosch-home.com vai, noskenējot kvadrātkodu šīs lietotāja rokasgrāmatas titullapā.
- Lūdzu, izlasiet informāciju sadaļā "Drošība" → 4. lpp. un "Materiālu sabojāšanas novēršana" → 10. lpp., lai būtu pārliecināti, ka ierīci lietojat drošā veidā.

Ražotāja norādījumi par lietošanu un devām redzami uz iepakojuma.

Piezīmes:

- Izmantojiet tikai tādus šķidros mazgāšanas līdzekļus, kuri paši plūst.
- Nejauciet kopā dažādus šķidros mazgāšanas līdzekļus.
- Nejauciet kopā mazgāšanas līdzekli un veļas mīkstinātāju.
- Nelietojiet produktus, kuriem izveidojusies plēvīte vai kuri ir stipri sarecējuši.
- Nelietojiet produktus, kuru sastāvā ir šķīdinātāji, sārmaini līdzekļi vai gaistošas vielas (piem., balinātājs).
- Krāsvielas izmantojiet taupīgi, jo sāls var sabojāt nerūsējošo tēraudu.
- Šajā ierīcē nelietojiet balināšanas līdzekļus.

13 Darbināšanas pamati

Piezīme: Plašāka informācija pieejama digitālajā instrukciju rokasgrāmatā, noskenējot kvadrātkodu satura lapā, vai www.bosch-home.com.

13.1 Ierīces ieslēgšana

Prasība: Ierīcei jābūt pareizi uzstādītai un pievienotai.

→ "Uzstādīšana un pieslēgšana", 12. lpp.

- ▶ Pagrieziet programmu izvēles pogu pret programmu. Ieslēgšana ilgst dažas sekundes.

13.2 Programmas iestatīšana

1. Iestatiet programmu izvēles pogu pret vajadzīgo programmu
→ "Programmas", 25. lpp.
2. Ja nepieciešams, pielāgojiet programmu iestatījumus, → 30. lpp.

13.3 Programmas iestatījumu pielāgošana

Nosacījums: ir iestatīta programma.

→ "Programmas iestatīšana", 30., lpp.

- ▶ Pielāgojiet programmas iestatījumus.
→ "Pogas", 23. lpp.

Ņemiet vērā informāciju par programmu loģiku.

Piezīmes: Programmas iestatījumi šai programmai netiek saglabāti paliekoši.

13.4 Veļas iekraušana

Piezīmes: Lai novērstu burzīšanos, ņemiet vērā attiecīgās programmas maksimālo porcijas svaru.

→ "Programmas", 25. lpp.

Prasība: Sagatavojiet un sašķirojiet veļu.

→ "Veļa", 29. Lpp.

1. Attaisiet durtiņas.
Pārliecinieties, ka tvertne ir tukša.
2. Tvertnē ielieciet nesalocītu veļu.
3. Aiztaisiet durtiņas.
Pārliecinieties, ka veļa netiek iespiesta durtiņās.

13.5 Mērīšanas piederuma šķidrajam mazgāšanas līdzeklim lietošana

Ja pasūtāt mērīšanas ierīci kā piederumu, jums šī mērīšanas ierīce ir jāizmanto.

1. Izvelciet mazgāšanas līdzekļa atvilktni.
2. Piespiediet uz leju ieliktni un izņemiet mazgāšanas līdzekļa atvilktni.

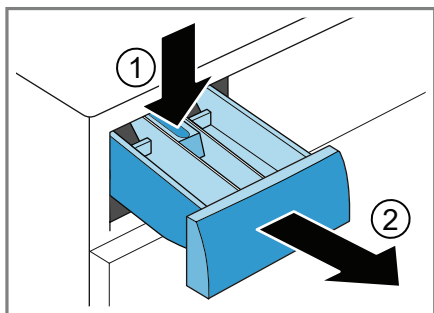

3. Ievietojiet mērīšanas ierīci.

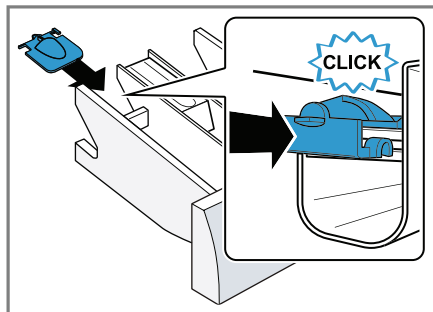

4. Iebīdiet mazgāšanas līdzekļa atvilktni.

13.6 Izmantojiet mērīšanas piederumu šķidrajam mazgāšanas līdzeklim

Lai pievienotu šķidro mazgāšanas līdzekli, varat izmantot mērīšanas piederumu mazgāšanas līdzekļa atvilktnē.

1. Izvelciet mazgāšanas līdzekļa atvilktni.
2. Pabīdiet mērīšanas piederumu uz priekšu.

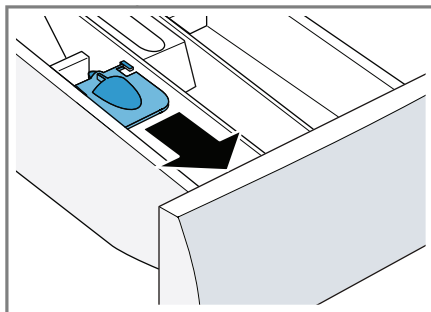

3. Nolociet mērīšanas piederumu uz leju un ar klikšķi nostipriniet savā vietā.

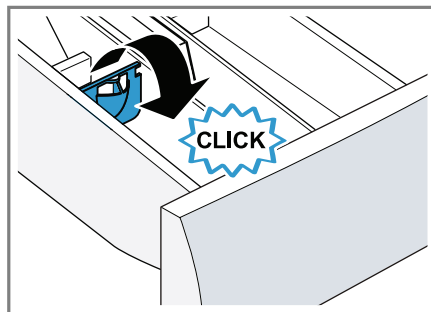

4. Iebīdiet mazgāšanas līdzekļa atvilktni.

13.7 Aiztaisiet durtiņas.

Piezīmes:

- Neizmantojiet mērīšanas ierīci šķidrajam mazgāšanas līdzeklim, lai mērītu gelveida mazgāšanas līdzekli, veļas pulveri, kā arī tad, ja ir ieslēgta priekšmazgāšana / iestatīts "Ready in" (gatavs pēc) laiks.
- Noskaidrojiet mazgāšanas un kopšanas līdzekļa optimālo devu.
→ 30 lpp.

lv Mazgāšanas līdzekļi un kopšanas produkti

1. Izvelciet mazgāšanas līdzekļa atvilktni.
 2. Ielejiet mazgāšanas līdzekli.
→ „Mazgāšanas līdzekļa atvilktnē”, 18. lpp.
 3. Ja nepieciešams, pievienojiet kopšanas līdzekli.
 4. Iebīdīet mazgāšanas līdzekļa atvilktni.
- Ja temperatūra ir augsta, palaidiet programmu **Rinse** (Skalošana).
 - Ja ūdens līmenis ir pārāk augsts, Palaidiet programmu **Spin** (Izgriešana) vai **Drain** (Ūdens izlaišana).
→ 25. lpp.
3. Izņemiet veļu. → 32. lpp.





13.8 Programmas palaišana

Piezīme: Ja vēlaties mainīt laiku, kad programma beidz darbu, vispirms iestatiet Beigu laiku.

▶ Spiediet .

- ✓ Tvertne grozās, un notiek svara noteikšana. Tā var ilgt līdz 2 minūtēm, pēc tam tvertnē ieplūst ūdens.
- ✓ Ekrānā ir redzams vai nu programmas ilgums, vai Beigu laiks.
- ✓ Pēc programmas beigām ekrānā redzams „End” (Beigas).

13.9 Veļas pievienošana

1. Spiediet .
Ierīcei ieslēdzas pauze.
- Piezīme:** Ja parādās , veļu pievienot nav iespējams. Kad  nodziest, var pievienot veļu.
2. Atveriet ierīces durvis.
 3. Pievienojiet vai izņemiet veļu.
 4. Aiztaisiet durtiņas.
 5. Spiediet .

13.10 Programmas atcelšana

1. Spiediet .
2. Attaisiet durtiņas.
Ja temperatūra vai ūdens līmenis ir augsts, drošības dēļ ierīces durtiņas paliek aizslēgtas.

13.11 Programmas norises turpināšana, ja programmas statuss ir “Rinse Hold” (Aizturēta skalošana)

1. Palaidiet programmu **Spin** (Izgriez) vai izvēlieties piemērotu programmu ūdens izlaišanai.
→ “Programmas”, 25. lpp.
2. Piespiediet .

13.12 Veļas izkraušana

1. Attaisiet durtiņas.
2. Izņemiet veļu.

13.13 Ierīces ieslēgšana

1. Pagrieziet programmu izvēles pogu pret .
2. Aizgrieziet pievada krānu.
3. Atstājiet durtiņas un mazgāšanas līdzekļa atvilktni atvērtu, lai atlikušais ūdens var iztvaikot.

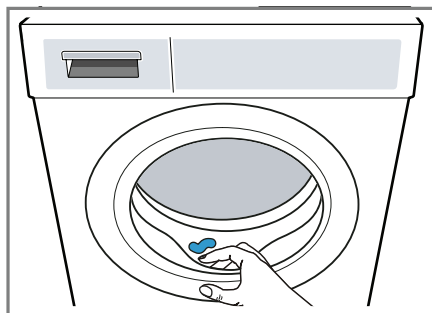



4. Atstājiet durtiņas un mazgāšanas līdzekļa atvilktni atvērtu, lai atlikušais ūdens var iztvaikot.

14 Bērnu drošības slēdzis



Nodrošiniet, lai ierīci nevarētu netīši darbināt, spiežot pogas.

14.1 Bērnu drošības slēdža ieslēgšana

- ▶ Piespiediet un apm. 3 sekundes turiet piespiestas abas  **3 sek.** pogas.
- ✓ Ekrānā redzams  3 sek.
- ✓ Pogas ir aizslēgtas.
- ✓ Bērnu drošības slēdzis paliek ieslēgts arī pēc ierīces izslēgšanas.

14.2 Bērnu drošības slēdža izslēgšana

Prasība: lai izslēgtu bērnu drošības slēdzi, ierīcei jābūt ieslēgtai.

- ▶ Piespiediet un apm. 3 sekundes turiet piespiestas abas  **3 sek.** pogas.
- ✓  displejā nodziest.

15 Pamata iestatījumi

Ierīci var konfigurēt, lai tā atbilstu jūsu vajadzībām.

Piezīme: Plašāka informācija pieejama digitālajā instrukciju rokasgrāmatā, noskenējot kvadrātkodu satura lapā, vai www.bosch-home.com.

16 Tīrīšana un apkope

Lai ierīce ilgu laiku efektīvi strādātu, svarīgi veikt tās tīrīšanu un rūpīgu apkopi.

Piezīme: Plašāka informācija pieejama digitālajā instrukciju rokasgrāmatā, noskenējot kvadrātkodu satura lapā, vai www.bosch-home.com.

16.1 Tvertnes mazgāšana

UZMANĪBU!

Risks savainoties!

Pastāvīgi mazgājot zemā temperatūrā un nevēdinot ierīci, var sabojāt tvertni un gūt savainojumus.

- ▶ Regulāri palaidiet tvertnes mazgāšanas programmu vai mazgājiet vismaz 60 °C temperatūrā.
- ▶ Pēc katras darbināšanas reizes ļaujiet ierīcei izžūt, atstājot durtiņas atvērtas, un ļaujiet izžūt arī mazgāšanas līdzekļa atvilktni.
- ▶ Palaidiet programmu **“Drum Clean”** (Tvertnes mazgāšana) bez veļas leberiet veļas pulveri.

16.2 Ieberiet veļas pulveri.

1. Izvelciet mazgāšanas līdzekļa atvilktni.

lv Tīrīšana un apkope

2. Piespiediet uz leju ieliktni un izņemiet mazgāšanas līdzekļa atvilktni.

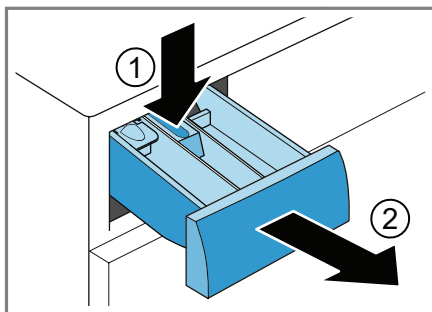

3. Izspiediet ieliktni ārā no apakšas uz augšu.

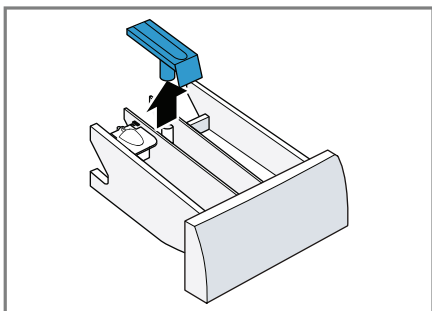

4. Iztīriet mazgāšanas līdzekļa atvilktni un ieliktni ar ūdeni un suku, pēc tam nožāvējiet.

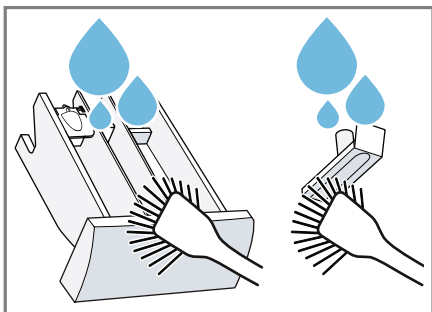

5. Ievietojiet ieliktni un fiksējiet to vietā.

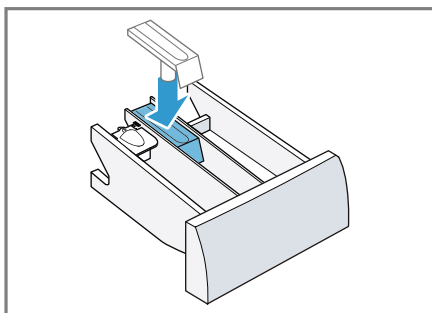

6. Mazgāšanas līdzekļa atvilktnes atveres tīrīšana.

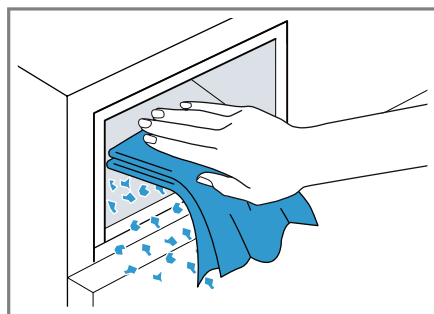

7. Iebīdīet mazgāšanas līdzekļa atvilktni.

16.3 Notekas sūkņa tīrīšana

Notekas sūkni tīriet darbības traucējumu gadījumā, piem., ja ir aizsprostojums vai grabošs troksnis.

Notekas sūkņa iztukšošana

1. Aizgrieziet ūdens pievada krānu;
2. Izslēdziet ierīci.
3. Atvienojiet ierīces kontaktdakšīņu no strāvas avota.

4. Atveriet un noņemiet apkopes lūciņu.

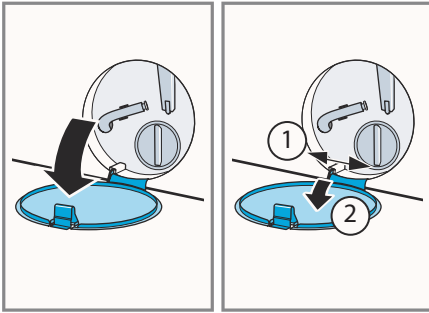

5. Zem atveres pabīdīet trauku.

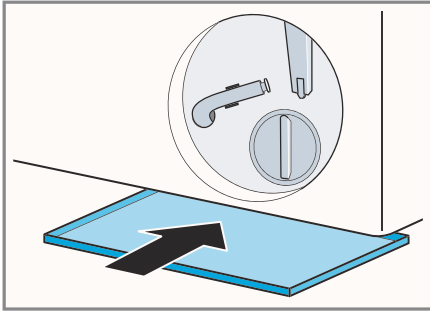

6. Izņemiet izlaišanas šļūteni no turētāja.

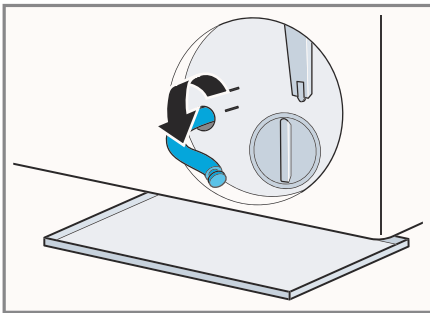

7. **⚠ UZMANĪBU – risks applaucēties!**

Mazgājot augstā temperatūrā, mazgāšanas līdzekļa šķīdums ļoti sakarst.

► Nepieskarieties karstam mazgāšanas līdzekļa šķīdumam.

Lai ļautu mazgāšanas līdzekļa šķīdumam ieplūst traukā, noņemiet noslēdzošo vāciņu.

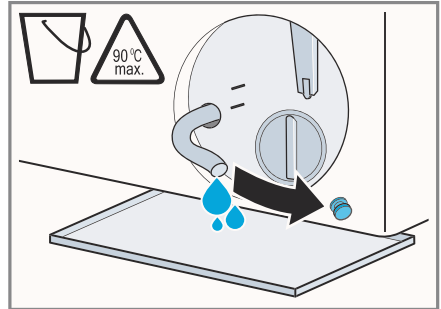

8. Stingri piespiediet noslēdzošo vāciņu.

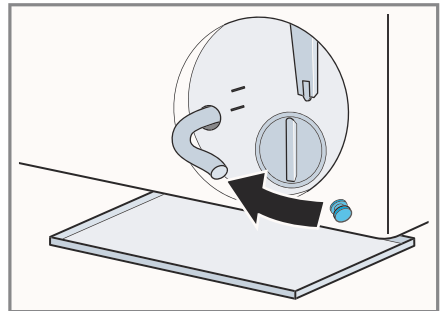

9. Ievietojiet izlaišanas šļūteni turētājā.

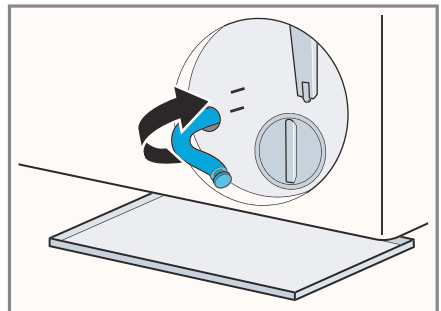

Notekas sūkņa tīrīšana

Prasība: notekas sūknis ir tukšs. → 34. lpp.

1. Tā kā notekas sūknī var palikt ūdens, esiet piesardzīgi, noņemot sūkņa vāciņu.
 - Rupjo daļiņu vai netīrumu dēļ filtra ieliktnis sūkņa korpusā var iestrēgt. Atbrīvojiet netīrumus un izņemiet filtra ieliktni.

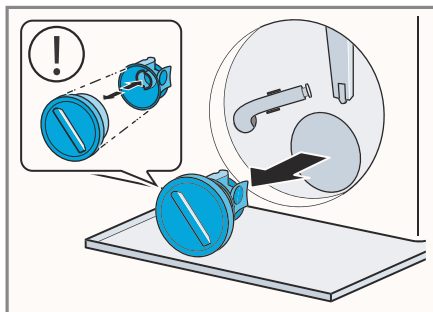

2. Izīriiet sūkņa vāciņa un sūkņa korpusa iekšpusi un vītņi.

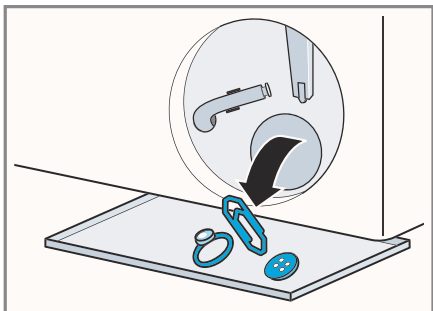

Sūkņa vāciņu veido divas daļas, kuras var atdalīt, lai iztīrītu.

3. Pārlicinieties, ka abi lāpstīnriteņi griežas.

4. Uzlieciet atpakaļ sūkņa vāciņu.
 - Pārlicinieties, ka sūkņa vāciņa detaļas cieši pieguļ.

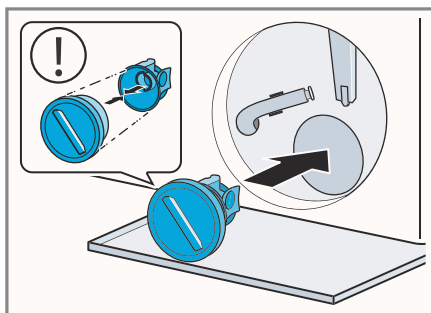

5. Ievietojiet sūkņa vāciņu un to aizskrūvējiet līdz galam.

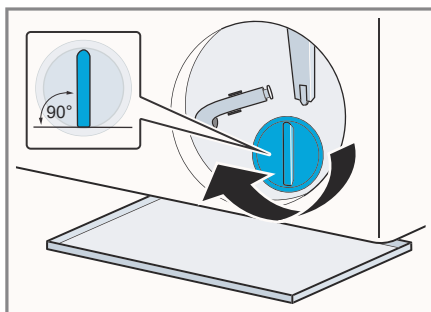

Sūkņa vāciņa rokturim jābūt vertikālā pozīcijā.

6. Ievietojiet apkopes lūciņu un fiksējiet to vietā.

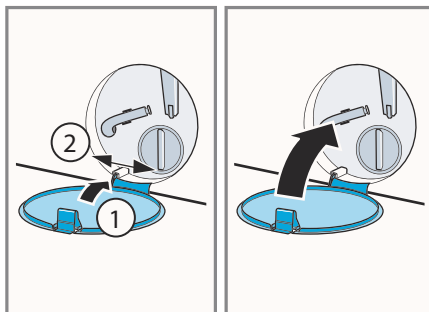

Pirms nākamās mazgāšanas

Lai neizlietotais mazgāšanas līdzeklis nākamās mazgāšanas laikā neieplūst tieši notekā, pēc notekas sūkņa iztukšošanas palaidiet programmu **“Drain”** (Ūdens izlaišana).

1. Aizgrieziet ūdens pievada krānu.
2. Pievienojiet kontaktdakšīņu strāvai.
3. Ieslēdziet ierīci.
4. Manuālās dozēšanas nodaļījumā ielejiet 1 litru ūdens.
5. Izvēlieties piemērotu programmu ūdens izlaišanai.

→ *“Programmas”, 25. lpp.*

17 Problēmu novēršana

Nelielus savas ierīces darbības traucējumus jūs varat novērst saviem spēkiem. Pirms sazināties ar klientu apkalpošanas dienestu, izlasiet informāciju par problēmu novēršanu. Tā izvairīsieties no nevajadzīgām izmaksām.

BRĪDINĀJUMS

Elektriskās strāvas trieciena risks!

Nepareizi veikts remonts rada bīstamību.

- ▶ Ierīces remontu drīkst veikt tikai apmācīti speciālisti.
- ▶ Ierīces remontam izmantojiet tikai oriģinālās rezerves daļas.
- ▶ Lai izvairītos no riska, bojāta ierīces elektrības vada nomaiņa jāveic ražotājam, ražotāja klientu apkalpošanas dienestam vai līdzīgas kvalifikācijas speciālistam.

Kļūdas	Cēlonis un problēmu novēršana
Ekrāns nodziest, mirgo 	<p>Darbojas enerģijas taupīšanas režīms.</p> <ul style="list-style-type: none"> ▶ Piespiediet kādu no pogām. ✓ No jauna izgaismojas simbols.
"E:30 / -80"	<p>Aizsprostojusies notekas caurule vai ūdens notekas šļūtene.</p> <ul style="list-style-type: none"> ▶ Iztīriet notekas cauruli un ūdens notekas šļūteni.
	<p>Iespiesta vai saspiesta notekas caurule vai ūdens notekas šļūtene.</p> <ul style="list-style-type: none"> ▶ Pārliedzieties, ka notekas caurule un ūdens notekas šļūtene nav samezģojusies vai iespiesta.
	<p>Aizsprostojies notekas sūkņis.</p> <ul style="list-style-type: none"> ▶ → "Notekas sūkņa tīrīšana", 34. lpp.
	<p>Ūdens notekas šļūtene ir pievienota pārāk augstu.</p> <ul style="list-style-type: none"> ▶ ūdens notekas šļūtene jāpievieno, maksimums, 1 metra augstumā.
	<p>Ūdens pievada šļūtene ir samezģojusies vai iespiesta.</p> <ul style="list-style-type: none"> ▶ Pārliedzieties, ka ūdens pievada šļūtene nav samezģojusies vai iespiesta.
	<p>Mazgāšanas līdzekļa deva ir pārāk liela.</p> <ul style="list-style-type: none"> ▶ Rīcība uzreiz – sajauciet vienu ēdamkaroti veļas mīkstinātāja ar 0,5 litriem ūdens un ielejiet nodalījumā manuālajai dozēšanai (neizmantojot āra drēbēm, sporta apģērbam vai ar dūnām pildītiem priekšmetiem). ▶ Nākamajam mazgāšanas ciklam ar tādu pašu porcijas svaru samaziniet mazgāšanas līdzekļa daudzumu.
	<p>Ūdens notekas šļūtenei ierīkots neatļauts pagarinājums.</p>

Kļūdas**Cēlonis un problēmu novēršana**

"E:30 / -80"

- ▶ Noņemiet neapstiprināto pagarinājumu no ūdens šļūtenes.
→ „Ierīces pieslēgšana“, 14. lpp.

Sūkņa vāciņš nav ieskrūvēts līdz galam.

- ▶ Pārlicinieties, ka sūkņa vāciņš ierīcē ir ieskrūvēts līdz galam. Sūkņa vāciņa rokturim jābūt vertikālā pozīcijā.

"E:60 / -2B"

Nelīdzsvarotas porcijas noteikšanas sistēmas ir pārtraukusi izgriešanas ciklu, jo veļa ir nevienmērīgi izklīdēta.

- ▶ No jauna izklīdējiet tvertnē veļu.

Piezīme: ja iespējams, tvertnē lieciet pamīšus lielus un mazus veļas gabalus. Dažāda lieluma veļas gabali izgriešanas cikla laikā labāk izklīdējas.

"E:30 / -10" un/vai 

Ūdens spiediens ir zems.

Nav iespējams novērst.

Aizsprostojies ūdens pievada filtrs.

- ▶ Iztīriet ūdens pievada filtru.

Aizgriezts ūdens pievada krāns.

- ▶ Atgrieziet ūdens pievada krānu.

Ūdens pievada šļūtene ir samezģlojusies vai iespiesta.

- ▶ Pārlicinieties, ka ūdens pievada šļūtene nav samezģlojusies vai iespiesta.

Bojāta ūdens līmeņa mērīšanas sistēma.

Piezīme: ar visu kļūdas paziņojumu ierīces sāk ūdens izlaišanu.







1. Vispirms pagaidiet apm. 5 minūtes, līdz ūdens izlaišana beidzas.
2. Lai atiestatītu kļūdas paziņojumu, izslēdziet ierīci.
3. No jauna ieslēdziet ierīci.
4. Ja kļūdas paziņojums ekrānā parādās vēlreiz, zvaniet klientu apkalpošanas dienestam.
→ "Klientu apkalpošanas dienests", 48. lpp.

mirgo :

Automātiskā sprieguma kontroles sistēma nosaka sprieguma samazinājumu līdz nepieļaujamam līmenim

- ▶ Nav iespējams novērst.

Piezīme: Ja elektroenerģijas padeve ir stabila, programma turpina darbu kā parasti.

Kļūdas	Cēlonis un problēmu novēršana
mirgo :	Sprieguma svārstību dēļ programmas laiks ir ilgāks. Nav iespējams novērst.
izgaismojas 	Temperatūra ir pārāk augsta. ▶ Pagaidiet, līdz temperatūra krītas. ▶ → "Programmas atcelšana", 32. lpp.
	Pārāk augsts ūdens līmenis ▶ Izvēlieties piemērotu programmu ūdens izlaišanai. → "Programmas", 25. lpp.
 mirgo.	Durtiņas nav aiztaisītas. 1. Aiztaisiet durtiņas. 2. Piespiediet  , lai palaistu programmu.
	Durtiņās ir iespiesta veļa. 1. No jauna attaisiet durtiņas. 2. Izņemiet iespiesto veļu. 3. Aizveriet durvis. 4. Piespiediet  , lai palaistu programmu.
Visi citi kļūdas kodi.	Darbības traucējums ▶ Izsauciet tehniskās apkopes dienestu. → "Klientu apkalpošanas dienests" 48. lpp.
"E:30/-20"	Bojāts elektromagnētiskais vārsts. ▶ Zvaniet tehniskās apkopes dienestam. → "Klientu apkalpošanas dienests", 48. lpp.
	Mazgāšanas līdzekļa deva ir pārāk liela. ▶ Ja dozējat manuāli, mazgāšanas ciklam ar tādu pašu porcijas svaru samaziniet mazgāšanas līdzekļa devu.
	Pievienots papildu ūdens. ▶ Nelejiet ierīcē papildu ūdeni, kad tā darbojas.
ierīce nedarbojas.	Elektrības kontaktdakšiņa nav pievienota kontaktligzdai. ▶ Pievienojiet ierīci strāvas avotam.
	Bojāts drošinātājs. ▶ Pārbaudiet slēdzi drošinātāju kārbā.
	Noticis elektroenerģijas padeves pārtraukums. ▶ Pārbaudiet, vai darbojas apgaismojums virtuvē vai citas ierīces.
Programma nesāk darbo- ties.	Nav piespiests  . ▶ Spiediet  . Durtiņas nav aiztaisītas.

Kļūdas**Cēlonis un problēmu novēršana**

Programma nesāk darboties.

1. Aiztaisiet durtiņas.
2. Spiediet , lai palaistu programmu.

Ir ieslēgts bērnu drošības slēdzis.

- ▶ → "Bērnu drošības slēdža izslēgšana" 33. lpp.

Ieslēgts .

- ▶ Pārbaudiet, vai nav ieslēgts .
- "Pogas", 23. lpp.

Durtiņās ir iespiesta veļa

1. No jauna attaisiet durtiņas.
2. Izņemiet iespiesto veļu.
3. Aiztaisiet durtiņas.
4. Spiediet , lai palaistu programmu.

Nevar atvērt durvis.

Temperatūra ir pārāk augsta.

- ▶ Pagaidiet, līdz temperatūra krītas.
- ▶ → "Programmas atcelšana", 32. lpp.

Pārāk augsts ūdens līmenis.

- ▶ Izvēlieties piemērotu programmu ūdens izlaišanai.
- "Programmas", 25. lpp.

Nav elektrības.

- ▶ Attaisiet durtiņas, izmantojot avārijas atbrīvošanas slēdzi.
- "Avārijas atbrīvošana" 47. lpp.

Ūdens netiek izlaists.

Aizsprostojusies notekas caurule vai ūdens notekas šļūtene.

- ▶ Izīriet notekas cauruli un ūdens notekas šļūteni.

Iespiesta vai saspiesta notekas caurule vai ūdens notekas šļūtene.

- ▶ Pārliedzieties, ka notekas caurule un ūdens notekas šļūtene nav samezglojusies vai iespiesta.

Aizsprostojusies notekas sūknis.

- ▶ → "Notekas sūkņa tīrīšana", 34. lpp.

Ūdens notekas šļūtene ir pievienota pārāk augstu.



- ▶ ūdens notekas šļūtene jāpievieno, maksimums, 1 metra augstumā.



Ūdens pievada šļūtene ir samezglojusies vai iespiesta.

- ▶ Pārliedzieties, ka ūdens pievada šļūtene nav samezglojusies vai iespiesta.

Mazgāšanas līdzekļa deva ir pārāk liela.

- ▶ Rīcība uzreiz – sajauciet vienu ēdamkaroti veļas mīkstinātāja ar 0,5 litriem ūdens un ielejiet nodalījumā manuālajai dozēšanai (neizmantojot āra drēbēm, sporta apģērbam vai ar dūnām pildītiem priekšmetiem).

Kļūdas	Cēlonis un problēmu novēršana
Ūdens netiek izlaists.	<p>▶ Nākamajam mazgāšanas ciklam ar tādu pašu porcijas svaru samaziniet mazgāšanas līdzekļa daudzumu.</p> <hr/> <p>Ūdens notekas šļūtenei ierīkots neatļauts pagarinājums.</p> <p>▶ Noņemiet neapstiprināto pagarinājumu no ūdens šļūtenes. → „<i>lerices pieslēgšana.</i>“ 14. lpp.</p> <hr/> <p>Sūkņa vāciņš nav ieskrūvēts līdz galam.</p> <p>▶ Pārlicinieties, ka sūkņa vāciņš ierīcē ir ieskrūvēts līdz galam. Sūkņa vācīna rokturim jābūt vertikālā pozīcijā.</p>
Ūdens nieieplūst. Mazgāšanas līdzeklis netiek dozēts.	<p>Nav piespiests .</p> <p>▶ Spiediet .</p> <hr/> <p>Aizsprostojies ūdens pievada filtrs.</p> <p>▶ Iztīriet ūdens pievada filtru.</p> <hr/> <p>Aizgriezts ūdens pievada krāns.</p> <p>▶ Atgrieziet ūdens pievada krānu.</p> <hr/> <p>Ūdens pievada šļūtene ir samezgļojusies vai iespiesta.</p> <p>▶ Pārlicinieties, ka ūdens pievada šļūtene nav samezgļojusies vai iespiesta.</p>
Izgriešanas cikls darbojas vairākas reizes.	<p>Neizlīdzināta svara noteikšanas sistēma noregulē disbalansu, atkārtoti izkļiedējot veļu.</p> <p>▶ Tas nav darbības traucējums – nekas nav jādara.</p> <p>Piezīme: iekraujot veļu tvertnē, pēc iespējas centieties ievietot kopā lielus un mazus veļas gabalus. Dažāda lieluma veļas gabali izgriešanas cikla laikā labāk izkļiedējas.</p>
Mazgāšanas cikla laikā mainās programmas ilgums.	<p>Notiek elektroniska programmas darbības optimizācija. Tās dēļ var mainīties programmas ilgums.</p> <p>▶ Tas nav darbības traucējums – nekas nav jādara.</p> <hr/> <p>Neizlīdzināta svara noteikšanas sistēma noregulē disbalansu, atkārtoti izkļiedējot veļu.</p> <p>▶ Tas nav darbības traucējums – nekas nav jādara.</p> <p>Piezīme: iekraujot veļu tvertnē, pēc iespējas centieties ievietot kopā lielus un mazus veļas gabalus. Dažāda lieluma veļas gabali izgriešanas cikla laikā labāk izkļiedējas.</p> <hr/> <p>Putu detektora sistēma ieslēdz skalošanas ciklu, ja putu ir pārāk daudz.</p> <p>▶ Tas nav darbības traucējums – nekas nav jādara.</p>

Kļūdas	Cēlonis un problēmu novēršana
Tvertne nav redzams ūdens.	<p>Ūdens līmenis ir zemāks par redzamo.</p> <p>▶ Tas nav darbības traucējums – nekas nav jādara.</p> <p>▶ Neejiet ierīcē papildu ūdeni, kamēr tā darbojas.</p>
Pēc programmas palaišanas tvertne griežas ar grūdiem.	<p>Tos izraisa iekšējā dzinēja pārbaude.</p> <p>▶ Tas nav darbības traucējums – nekas nav jādara.</p>
Nodalījumā  ir palicis ūdens.	<p>Ieliktnis nodalījumā  ir aizsprostojies.</p> <p>▶ → <i>“Mazgāšanas līdzekļa atvilktnes tīrīšana”, 33. lpp.</i></p>
Izgriešanas laikā ierīce vibrē un pārvietojas.	<p>Ierīce nav pareizi nolīmeņota.</p> <p>▶ → <i>“Ierīces nolīmeņošana”, 15. lpp.</i></p> <p>Nav nostiprinātas ierīces kājiņas.</p> <p>▶ Nostipriniet ierīces kājiņas.</p> <p>→ <i>“Ierīces nolīmeņošana”, 15. lpp.</i></p> <p>Nav noņemtas transportēšanas skrūves.</p> <p>▶ → <i>“Transportēšanas skrūvju noņemšana”, 13. lpp.</i></p>
Tvertne negriežas, ūdens nieiēplūst.	<p>Notiek svara noteikšana.</p> <p>▶ Tas nav darbības traucējums – nekas nav jādara.</p> <p>Piezīme: svara noteikšana var ilgt līdz divām minūtēm.</p>
Liels daudzums putu	<p>Mazgāšanas līdzekļa deva ir pārāk liela.</p> <p>▶ Ricība uzreiz – sajauciet vienu ēdamkaroti veļas mīkstinātāja ar 0,5 litriem ūdens un ielejiet nodalījumā manuālajai dozēšanai (neizmantojot āra drēbēm, sporta apģērbam vai ar dūnām pildītiem priekšmetiem).</p> <p>▶ Nākamajam mazgāšanas ciklam ar tādu pašu porcijas svaru samaziniet mazgāšanas līdzekļa daudzumu.</p>
Nesasniedz lielu izgriešanas ātrumu.	<p>Izvēlēts mazs izgriešanas ātrums.</p> <p>▶ Nākamajā reizē, palaižot mazgāšanas ciklu, iestatiet lielāku izgriešanas ātrumu.</p> <p>leslēgts .</p> <p>▶ Izvēlieties programmas, kuras ir piemērotas šim audumu veidam.</p> <p>Nevienmērīgas slodzes sistēma samazina izgriešanas ātrumu, lai mazinātu nelīdzsvaroto veļas izvietojumu.</p> <p>▶ No jauna izklieđējiet tvertne veļu.</p> <p>Piezīme: Ja iespējams, tvertne lieciet pamišus lielus un mazus veļas gabalus. Dažāda lieluma veļas izgriešanas cikla laikā labāk izklieđējas.</p> <p>▶ Palaidiet programmu Spin (Izgriešana).</p>

Kļūdas	Cēlonis un problēmu novēršana
Mazgāšanas līdzeklis vai veļas mīkstinātājs pil gar blīvi un sakrājas uz durtiņām vai blīves ielocē.	Mazgāšanas līdzekļa atvilktnē ir pārāk daudz mazgāšanas līdzekļa / veļas mīkstinātāja. ▶ Dozējot šķidro mazgāšanas līdzekli un veļas mīkstinātāju, ievērojiet atzīmi uz mazgāšanas līdzekļa atvilktnes un nepārsniedziet to.
Izgriešanas rezultāts nav apmierinošs. Veļa ir slapja / pārāk mitra.	Izvēlēts mazs izgriešanas ātrums. ▶ Nākamajā reizē, palaižot mazgāšanas ciklu, iestatiet lielāku izgriešanas ātrumu. ▶ Palaidiet programmu Spin (Izgriešana).
	Ieslēgts  . ▶ Izvēlieties programmas, kuras ir piemērotas šim audumu veidam.
	Aizsprostojusies notekas caurule vai ūdens notekas šļūtene. ▶ Iztīriet notekas cauruli un ūdens notekas šļūteni.
	Iespiesta vai saspiesta notekas caurule vai ūdens notekas šļūtene. ▶ Pārlicinieties, ka notekas caurule un ūdens notekas šļūtene nav samezģlojusies vai iespiesta.
	Neizlīdzināta svara noteikšanas sistēma ir pārtraukusi izgriešanas ciklu, jo veļa ir nevienmērīgi izklīdēta. ▶ No jauna izklīdējiet tvertnē veļu. Piezīme: ja iespējams, tvertnē lieciet pamišus lielus un mazus veļas gabalus. Dažāda lieluma veļas gabali izgriešanas cikla laikā labāk izklīdējas. ▶ Palaidiet programmu Spin .
	Nevienmērīgas slodzes sistēma samazina izgriešanas ātrumu, lai mazinātu nelīdzsvaroto veļas izvietojumu. ▶ No jauna izklīdējiet tvertnē veļu. Piezīme: ja iespējams, tvertnē lieciet pamišus lielus un mazus veļas gabalus. Dažāda lieluma veļas gabali izgriešanas cikla laikā labāk izklīdējas. ▶ Palaidiet programmu Spin .
Mitrāajā veļā ir mazgāšanas līdzekļa atliekas.	Mazgāšanas līdzekļu sastāvā var būt nešķīstošas vielas, kuras sakrājas uz veļas. ▶ Palaidiet programmu Rinse / (Skalošana).
Uz sausās veļas ir mazgāšanas līdzekļa atliekas.	Mazgāšanas līdzekļu sastāvā var būt nešķīstošas vielas, kuras sakrājas uz veļas. ▶ Pēc mazgāšanas un žāvēšanas notīriet veļu ar suku.

Kļūdas	Cēlonis un problēmu novēršana
No ūdens pievada šļūtenes ir ūdens noplūde.	<p>Ūdens pievada šļūtene nav pareizi / stingri pievienota.</p> <ol style="list-style-type: none"> 1. Ūdens pievada šļūteni pievienojiet pareizi. → <i>"Ūdens pievada šļūtenes pievienošana"</i>, 14. lpp. 2. Pievelciet ciešāk savienojuma skrūves.
No ūdens notekas šļūtenes ir ūdens noplūde.	<p>Ūdens notekas šļūtene ir bojāta.</p> <p>► Nomainiet bojāto ūdens notekas šļūteni.</p> <hr/> <p>Ūdens notekas šļūtene nav pievienota pareizi.</p> <p>► Ūdens notekas šļūteni pievienojiet pareizi. → <i>"Ūdens notekas savienojumu veidi"</i>, 15. lpp.</p>
Ierīcē izveidojušās smakas.	<p>Mitrums un mazgāšanas līdzekļa atliekas veicina baktēriju vairošanos.</p> <p>► → <i>"Tvertnes mazgāšana"</i>, 33. lpp.</p> <p>► Ja ierīci neizmantojat, atstājiet durtiņas un mazgāšanas līdzekļa atvilktni atvērtu, lai atlikušais ūdens var iztvaikot.</p>

17.1 Avārijas atbrīvošana

Durtiņu atbrīvošana

Prasība: notekas sūkņis ir tukšs. → 34. lpp.

- 1. UZMANĪBU!** Izplūstošais ūdens var radīt materiālu bojājumus.
 - Netaisiet durtiņas vaļā, ja caur stiklu redzams ūdens.
- Ar instrumentu pavelciet uz leju avārijas atbrīvošanas slēdzi un atbrīvojiet.

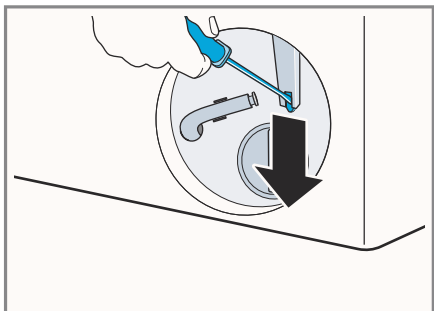

- ✓ Durvju slēdzis ir atbrīvots.
2. Ievietojiet apkopes lūciņu un fiksējiet to vietā.
 3. Aizveriet apkopes lūciņu.

18 Transportēšana, glabāšana un nodošana atkritumos

Šeit sniegta informācija par ierīces sagatavošanu transportēšanai un glabāšanai. Uzzināsiet arī to, kā nodot atkritumos nolietotas ierīces.

18.1 Ierīces atvienošana

Piezīme: Plašāka informācija pieejama digitālajā instrukciju rokasgrāmatā, noskenējot kvadrāt kodu satūra lapā, vai www.bosch-home.com.

1. Aizgrieziet pievada krānu.
2. Ūdens pievada šļūtenes iztukšošana

3. Izslēdziet ierīci.
4. Atvienojiet ierīces elektrības kontakt-dakšīņu no strāvas.
5. Izlaidiet atlikušo mazgāšanas līdzekļa šķidrumu.
 - *“Notekas sūkņa tīrīšana”*, 34. lpp.
6. Atvienojiet šļūtenes.

18.2 Transportēšanas skrūvju uzlikšana

Nostipriniet ierīci transportēšanai, izmantojot transportēšanas skrūves, lai pasargātu ierīci no bojājumiem.

1. 4 nosedzošo vāciņu noņemšanai izmantojiet skrūvgriezi.

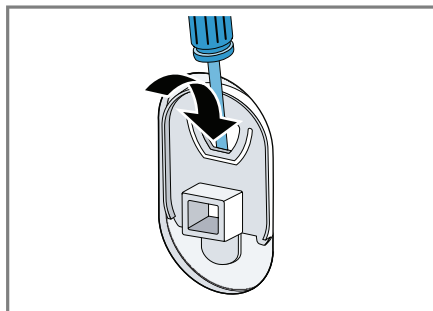

Nosedzošos vāciņus saglabājiet.

2. Ieskrūvējiet 4 transportēšanas skrūves. Lai to paveiktu, ieskatieties aprakstā → *“Transportēšanas skrūvju izskrūvēšana”*, 13. lpp. un veiciet darbības pretējā secībā.

18.3 Ierīces lietošanas atsākšana

- Plašāku informāciju skatiet
 - *“Uzstādīšana un pieslēgšana”*, 12. lpp.
 - un
 - *“Pirms pirmās lietošanas”*, 19. lpp.

18.4 Nolietotās ierīces nodošana atkritumos

Atkārtoti pārstrādājot nolietotas ierīces, var izmantot vērtīgus izejmateriālus.

BRĪDINĀJUMS

Kaitējuma risks veselībai!

Bērni var iesprostot sevi ierīcē, tā apdraudot savu dzīvību.

- ▶ Nenovietojiet ierīci aiz durvīm, tās var traucēt ierīces durvīņu pilnīgu atvēršanu.
- ▶ Noliegtotām ierīcēm atvienojiet elektrības kontaktdakšīņu no strāvas. Pēc tam nogrieziet elektrības vadu un neatgriezieniski sabojājiet slēdzi ierīces durvīņās, lai tās vairs neaizvērtos.

1. Atvienojiet ierīces kontaktdakšīņu no strāvas avota.
2. Pārgrieziet elektrības vadu.
3. Ierīci nododiet atkritumos videi saudzīgā veidā.
Informāciju par iespējām nodot materiālus atkārtotai pārstrādei var saņemt specializētajā veikalā vai vietējā pašvaldībā.



Šī ierīce ir marķēta saskaņā ar Eiropas Savienības Direktīvu 2012/19/ES par elektrisko un elektronisko iekārtu atkritumiem (EEIA). Šīs vadlīnijas nosaka kārtību, kā Eiropas Savienībā lietotas ierīces jānodod atkārtotai pārstrādei.

19 Klientu apkalpošanas dienests

Ja jums ir jautājumi par ierīces lietošanu, jums neizdodas novērst darbības traucējumu vai jūsu ierīcei jāveic remonts, sazinieties ar Klientu apkalpošanas dienestu.

Ar funkcijām saistītās oriģinālās rezerves daļas saskaņā ar attiecīgo ekodizaina pasūtījumu var iegādāties klientu apkalpošanas dienestā vismaz 10 gadus pēc ierīces nonākšanas tirgū Eiropas Ekonomiskajā zonā.

Piezīme: atbilstoši ražotāja garantijas noteikumiem klientu apkalpošanas dienesta pakalpojumi ir bez maksas.

Plašāka informācija par garantijas periodu un garantijas noteikumiem jūsu valstī pieejama klientu apkalpošanas dienestā, pie jūsu pārdevēja vai mūsu tīmekļa vietnē. Sazinoties klientu apkalpošanas dienestu, norādiet ierīces produkta numuru (E Nr.) un ražošanas numuru (FD).

Klientu apkalpošanas dienesta kontaktinformācija pieejama pievienotajā klientu apkalpošanas dienestu rādītājā vai mūsu tīmekļa vietnē.

19.1 Ierīces numurs (E-Nr.) un ražošanas numurs (FD)

Ierīces numurs (E Nr.) un ražošanas numurs (FD) norādīts uz ierīces parametru plāksnītes. Atkarībā no modeļa parametru plāksnīte atrodas:

- durvīņu iekšpusē;
- apkopes lūciņas iekšpusē;
- ierīces aizmugurē.

Pierakstiet savas ierīces informācijas un klientu apkalpošanas dienesta tālruna numuru, lai tos vēlāk ātri atrastu.

20 Patēriņa vērtības

Turpmāk tekstā sniegtā informācija ir norādīta saskaņā ar ES ekodizaina regulas prasībām. Visas programmām norādītās vērtības, izņemot programmu **"Eco 40-60"**, ir tikai orientējošas. Tās ir noteiktas saskaņā ar attiecināmo standartu EN 60456.

Programma	Svars (kg)	Programmas ilgums (stundas) ¹	Enerģijas patēriņš (kWh) ¹	Ūdens patēriņš (l) ¹	Maksimālā temperatūra (°C) 5 min ¹	Izgriešanas ātrums (apgr./min) ¹	Atlikušais mitrums (%) ¹
Eco 40- 60°C ²	9,0	3:48	0,870	75,0	38	1351	50,00
Eco 40- 60°C ²	4,5	2:54	0,370	40,0	27	1351	49,00
Eco 40- 60°C ²	2,5	2:22	0,180	30,0	23	1351	52,00
Cottons 20°C	9,0	3:44	0,400	98,0	23	1400	50,00
Cottons 40°C	9,0	3:44	1,290	98,0	44	1400	50,00
Cottons 60°C	9,0	3:44	1,750	98,0	60	1400	50,00
Prewash 40°C	9,0	4:14	1,330	110,0	44	1400	50,00
Easy Care 40°C	4,0	2:37	0,800	61,0	44	1200	30,00
Mix 40°C	4,0	1:05	0,640	44,0	42	1400	53,00
 Wool / Handwach 30°C	2,0	0:41	0,300	48,0	29	800	26,00

¹ Atkarībā no ienākošā ūdens spiediena, cietības un temperatūras, apkārtējās vides temperatūras, veļas veida, daudzuma un netīrības pakāpes, izmantotā mazgāšanas līdzekļa, elektroenerģijas padeves svārstībām un izvēlētajām papildu funkcijām faktiskās vērtības var atšķirties no norādītās vērtības.

² Pārbaudes programma saskaņā ar ES ekodizaina Direktīvu un ES energomarķējuma regulas prasībām, izmantojot aukstu ūdeni (15 °C).

21 Tehniskās specifikācijas

Šeit sniegti fakti un skaitļi par jūsu ierīci.

Ierīces augstums	84,8 cm
Ierīces platums	59,8 cm
Ierīces dziļums	63,2 cm
Svars	67,9 kg ¹

¹ Atkarībā no ierīces specifikācijām

Maksimālais porcijas svars	9,0 kg
----------------------------	--------

Elektroenerģijas pieslēguma spriegums	220–240 V, 50-60 Hz
---------------------------------------	------------------------

 Minimālā instalācijas aizsardzība	10 A
---	------

Nominālā jauda	2300 W
----------------	--------

¹ Atkarībā no ierīces specifikācijām

Enerģijas patēriņš	<ul style="list-style-type: none"> ■ Izslēgtā režīmā – 0,15 W ■ Ieslēgtā režīmā – 0,50 W
Ūdens spiediens -	<ul style="list-style-type: none"> ■ Minimālais 100 kPa (1 bar) ■ Maksimālais 1000 kPa (10 bar)
Ūdens pievada šļūtenes garums	150 cm
Ūdens notekas šļūtenes garums	150 cm
Elektrības vada garums	210 cm
¹ Atkarībā no ierīces specifikācijām	

Plašāka informācija par jūsu modeli ir pieejama tiešsaistē <https://eprel.ec.europa.eu/>¹. Šī tīmekļa adrese ir saistīta ar oficiālo produktu datubāzi EU EPREL. Instrukcijas drukāšanas laikā šī tīmekļa adrese vēl nav publicēta. Lūdzu, rīkojieties atbilstoši norādījumiem par to, kā meklēt vajadzīgos modeļus. Modeļa identifikatoru veido burti pirms svītras produkta numurā (E Nr.) uz parametru plāksnītes. Modeļa identifikatoru varat meklēt arī ES energomarķējuma pirmajā rindā.

¹ Attiecas tikai uz valstīm Eiropas Ekonomiskajā Zonā.

Cienījamais klient!

Klientu serviss ir blakus neatkarīgi no jūsu dzīvesvietas, un viens no mūsu servisa tehniķiem ir atbildīgs par jūsu reģionu.

Mūsu padoms:

Pirms sazināties ar klientu apkalpošanas servisu, pārbaudiet, vai nevarat pašrocīgi salabot radušos traucējumu. Tā jūs izvairīsieties no izdevumiem par tehniķa vizīti. Attiecīgos norādījumus var atrast lietošanas instrukcijā.

Turklāt mēs palīdzēsim jums ātri, labi un par mērenu cenu!

Mūsu kvalificētie speciālisti ir jūsu rīcībā visās valstīs. Pie viņiem ir pieejamas oriģinālas detaļas visām ierīcēm. Tas ietaupa gan laiku, gan naudu.

Traucējums? Tas ir jānovērš!

Šajā sadaļā norādīti jums tuvāko klientu apkalpošanas servisu telefona numuri un adrese jūsu valstī.

Tas paātrinās jūsu problēmas risinājumu!

Sniedziet mums šādu informāciju:

1. Precīza jūsu **adrese** un **telefona numurs**
2. Precīzs **sūdzības apraksts**
3. **Iegādes datums**
4. Produkta numurs (**E-No.**) uz **specifikāciju etiķetes**
5. Ražošanas datums (**FD**) uz **specifikāciju etiķetes**

Jūsu lietošanas instrukcijā ir pateikts, kurā vietā atrodama tehnisko specifikāciju plāksnīte.

Specifikāciju etiķetes piemērs

E-NR. XYZ1234/00		FD7202
GU01442	0 705 144 811	
GEFRIGERGERÄT DIN 8953	KLASSE N	BRUTTOWOLUMEN 134 l NUTZVOLUMEN 113 l
GEFRIGERVERMÖGEN 17 Kg/24h		
KOMPRESSOR 220-240 V ~ 50 Hz 120 W		
KÄLTMITTEL R12 0,140 Kg		
ZUL. BETRIEBSUBERDRUCK 40/15 bar EIGENSICHER		
 FYP	GU 5D 1.4.1	made in Germany
 		

Šajā sadaļā minētie klientu apkalpošanas servisi ir paredzēti tikai jūsu reģionālā servisa izplatīto produktu apkopei un remontam.

Tomēr, ja nepieciešams, mēs varam arī nodrošināt rezerves daļas un remontu ierīcēm, kas iegādātas citā valstī un ievestas nepareizā veidā.

Garantijas noteikumi

Garantijas nosacījumus šai ierīcei definē mūsu pārstāvji attiecīgajā valstī. Garantijas nosacījumus pēc pieprasījuma var saņemt mazumtirdzniecības/vairumtirdzniecības vietā, kurā iegādāta ierīce. Sūdzības gadījumā garantijas laikā uzrādiet ierīces iegādes čeku.

LV Latvija / Latvia

“General Serviss” SIA

Buļļu iela 70c

Rīga, LV-1067

Tel. +371 6742 52 32

GSM +371 2630 48 60

e-mail: info@serviscentrs.lv

www.serviscentrs.lv

"Elektronika Serviss" SIA

Tadaikņu iela 4

Rīga, LV1004

Tel. +371 67717060

Fakss: +371 676 012 35

e-mail: serviss@elektronika.lv

www.elektronika.lv