



BOSCH



*Užregistruokite naują
įrenginį „MYBosh“ dabar
ir gaukite nemokamus
privalumus
www.bosch-home.lt*

Skalbyklė

WGG1440BSN

It Pastatymo ir naudojimo instrukcija

Dėl papildomos informacijos žiūrėkite Skaitmeninį vartotojo vadovą.



Turinys

| | | | |
|---|-----------|---|-----------|
| 1 Saugumas | 4 | 7 Ekranas | 20 |
| 1.1 Bendroji informacija | 4 | 8 Mygtukai | 23 |
| 1.2 Įrenginio paskirtis..... | 4 | 9 Programos | 25 |
| 1.3 Vartotojų grupės apribojimas | 4 | 10 Priedai | 29 |
| 1.4 Saugus montavimas | 5 | 11 Skalbiniai | 29 |
| 1.5 Saugus naudojimas | 7 | 11.1 Skalbinių paruošimas | 29 |
| 1.6 Saugus valymas ir priežiūra | 9 | 12 Skalbimo ir audinių priežiūros priemonės | 30 |
| 2 Apsisaugojimas nuo materialinės žalos | 10 | 13 Bazinis valdymas | 30 |
| 3 Aplinkos apsauga ir energijos taupymas | 11 | 13.1 Prietaiso įjungimas | 30 |
| 3.1 Pakuotės utilizavimas..... | 11 | 13.2 Programos nustatymas..... | 30 |
| 3.2 Taupykite energiją ir saugokite resursus..... | 11 | 13.3 Programos nustatymų pritaikymas | 30 |
| 3.3 Energijos taupymo programa..... | 11 | 13.4 Skalbinių įkrovimas | 30 |
| 4 Montavimas ir prijungimas | 12 | 13.5 Skysto skalbiklio dozatoriaus naudojimas..... | 31 |
| 4.1 Prietaiso išpakavimas..... | 12 | 13.6 Skystam skalbikliui naudokite dozavimo įtaisą. | 31 |
| 4.2 Pakuotės turinys | 12 | 13.7 Skalbimo ir priežiūros priemonių įpylimas..... | 31 |
| 4.3 Reikalavimai montavimo vietai | 12 | 13.8 Programos paleidimas | 32 |
| 4.5 Prietaiso prijungimas | 14 | 13.9 Skalbinių pridėjimas | 32 |
| 4.6 Prietaiso išlyginimas | 15 | 13.10 Programos atšaukimas | 32 |
| 4.7 Prietaiso prijungimas prie elektros tiekimo tinklo..... | 16 | 13.11 Programos tęsimas, kuomet programos būseną yra „Rinse Hold“ | 32 |
| 5 Susipažinimas su įrenginiu | 17 | 13.12 Skalbinių išėmimas | 32 |
| 5.1 Prietaisas..... | 17 | 13.13 Prietaiso išjungimas..... | 32 |
| 5.2 Skalbiklių stalčius | 18 | | |
| 5.3 Valdikliai..... | 18 | | |
| 6 Prieš naudojant pirmą kartą | 19 | | |
| 6.1 Skalbimo ciklo be įkrovos paleidimas | 19 | | |

| | |
|---|-----------|
| 14 Apsauga nuo vaikų..... | 33 |
| 14.1 Apsaugos nuo vaikų įjungimas..... | 33 |
| 14.2 Apsaugos nuo vaikų išjungimas..... | 33 |
| 15 Baziniai nustatymai..... | 33 |
| 16 Valymas ir aptarnavimas..... | 33 |
| 16.1 Būgno valymas | 33 |
| 16.2 Skalbiklių stalčiaus valymas | 33 |
| 16.3 Vandens išleidimo siurblio valymas | 34 |
| 17 Trikdžių šalinimas | 38 |
| 17.1 Avarinis atidarymas..... | 47 |
| 18 Pervežimas, saugojimas ir utilizavimas | 47 |
| 18.1 Įrenginio išgabenimas..... | 47 |
| 18.2 Transportavimo varžtų įstatymas.... | 47 |
| 18.3 Naudojimasis įrenginiu iš naujo | 47 |
| 19 Techninis aptarnavimas | 48 |
| 19.1 Gaminio numeris (E-Nr.) ir gamyklinis numeris (FD)..... | 48 |
| 18.4 Seno prietaiso utilizavimas..... | 48 |
| 20 Vartojimo vertės | 50 |
| 21 Techninės specifikacijos | 50 |



1 Saugumas

Laikykitės šių saugos nurodymų.

1.1 Bendroji informacija



- Atidžiai perskaitykite šį instrukcijų vadovą.
- Instrukcijų vadovą ir informaciją apie gaminį išsaugokite ateičiai arba kitam įrenginio vartotojui.
- Jokiu būdu nebandykite prijungti transportavimo metu pažeisto prietaiso.

1.2 Įrenginio paskirtis

Įrenginiu naudokitės tik:

- Audinių, kuriuos galima skalbti skalbimo ir vilnos skalbimui vadovaujantis nurodymais pateiktais priežiūros etiketėje.
- Skalbiniams skalbti vandenyje iš čiaupo su komercinėmis skalbimo bei audinių priežiūros priemonėmis, skirtomis skalbimo mašinoms.
- Buityje ir uždaroje patalpose namų aplinkoje.
- Ne aukščiau nei 4000 m virš jūros lygio.

1.3 Vartotojų grupės apribojimas

Venkite rizikos vaikams ir pažeidžiamiems asmenims. 8 metų ir vyresni vaikai, psichinę, fizinę arba juslinę negalią turintys asmenys ar asmenys neturintys pakankamai patirties arba žinių, saugiai šiuo prietaisu gali naudotis tik tinkamai instrukuoti ir aiškiai suvokdami saugaus eksploatavimo taisykles bei galimus pavojus arba prižiūrimi atsakingo asmens. Neleiskite vaikams žaisti su įrenginiu. Neprižiūrimiems vaikams naudotis prietaisu ir jo valyti negalima.

Neleiskite jaunesniems kaip 3 metų vaikams ir naminiams gyvūnams artintis prie prietaiso.

1.4 Saugus montavimas

Montuodami įrenginį vadovaukitės saugos instrukcijomis.

ĮSPĖJIMAS - Trumpo jungimo pavojus!

Netinkamas įrenginio montavimas yra pavojingas.

- ▶ Prijunkite prietaisą prie elektros tinklo ir naudokitės juo tik jei jo parametrai atitinka duomenimis esančius charakteristikų lentelėje.
- ▶ Įrenginį prie kintamosios srovės el. tinklo junkite tik naudodamiesi tinkamai sumontuotu ir įžemintu el. lizdu.
- ▶ Apsauginė namų elektros instaliacijos laidininkų sistema turi būti tinkamai sumontuota. Instaliacija turi būti pakankamai dideliu skerspjūviu.
- ▶ Naudodami likutinės srovės saugiklį, jį rinkitės tik su  žyma.
- ▶ Prietaiso niekada nenaudokite su išoriniu išjungimo įrenginiu, pvz. laikmačiu ar nuotolinio valdymo pultu.
- ▶ Sumontavus įrenginį, jo maitinimo kabelio kištukas turi būti lengvai pasiekiamas. Jei kištuko negalima lengvai pasiekti, į nuolatinę elektros laikantis montavimo nurodymų reikia įmontuoti daugiapolį izoliacinį jungiklį.
- ▶ Montuojant prietaisą įsitikinkite, kad maitinimo kabelis nėra prispaustas arba pažeistas.

Jei pažeista maitinimo kabelio izoliacija, tai yra pavojinga.

- ▶ Niekada neleiskite maitinimo kabeliui liestis su įkaitusiomis įrenginio dalimis ar šilumos šaltiniais.
- ▶ Niekada neleiskite maitinimo kabeliui liestis su aštriais smaigaliais ar kraštais.
- ▶ Neužlenkite, nespauskite ir nekeiskite elektros tiekimo kabelio.

ĮSPĖJIMAS - Gaisro pavojus!

Pavojinga naudoti pailgintą maitinimo kabelį ar nepatvirtintus adapterius.

- ▶ Nenaudokite ilginamųjų kabelių ar dauginių el. lizdų.
- ▶ Jei maitinimo kabelis yra per trumpas, susisiekite su klientų aptarnavimo centru.
- ▶ Naudokite tik gamintojo patvirtintus adapterius.

⚠️ ĮSPĖJIMAS - Sužeidimo pavojus!

Įrenginys yra sunkus, jį keliant galima susižeisti.

▶ Nekelkite įrenginio vieni.

Jei įrenginys netinkamai sumontuotas su džiovykle, jis gali nukristi.

▶ Džiovyklę ant skalbimo mašinos montuokite tik naudodamiesi prijungimo rinkiniu pridėdamu džiovyklės gamintojo. Negalima montuoti jokiu kitu būdu.

▶ Įrenginio nemontuokite kartu su džiovykle, jei džiovyklės gamintojas neprieda tinkamo prijungimo rinkinio.

▶ Kartu nemontuokite skirtingų gamintojų, skirtingo ilgio ar pločio skalbyklės su džiovykle.

▶ Skalbyklės su džiovykle kartu nemontuokite ant pakylės; įrenginiai gali apvirsti.

⚠️ ĮSPĖJIMAS - Uždusimo pavojus!

Vaikai gali užsitraukti pakavimo medžiagas ant galvų arba į jas įsivynioti ir uždusti.

▶ Pakavimo medžiagas laikykite atokiai nuo vaikų.

▶ Neleiskite vaikams žaisti su pakavimo medžiagomis.

⚠️ ĮSPĖJIMAS - Sužeidimo pavojus!

Prietaiso naudojimo metu jis gali vibruoti ar judėti.

▶ Įrenginį patalpinkite ant švaraus, lygaus ir tvirto paviršiaus.

▶ Naudodamiesi spiritiniu gulsčiu ir sukiodami įrenginio kojeles prietaisą išlyginkite.

Netinkamai išdėstytos žarnos ir maitinimo kabeliai kelia pavojų užkliūti.

▶ Žarnas ir maitinimo kabelius išvedžiokite taip, kad už jų nebūtų galima užkliūti ir suklypti.

Jei įrenginys perkeliamas laikant už atsikišusių jo dalių, tokių kaip įrenginio durelės, dalys gali nulūžti.

▶ Neperkelkite įrenginio laikydami už atsikišusių jo dalių.

⚠️ ĮSPĖJIMAS - Įsipjovimo pavojus!

Liesdami aštrius įrenginio kraštus galite įsipjauti.

▶ Nelieskite aštrių įrenginio kraštų.

- ▶ Montuodami ir transportuodami įrenginį mūvėkite apsaugines pirštines.

1.5 Saugus naudojimas

Naudodamiesi įrenginiu laikykitės šių saugos instrukcijų.

ĮSPĖJIMAS - Trumpo jungimo pavojus!

Jei pažeistas įrenginys ar jo maitinimo kabelis, tai yra pavojinga.

- ▶ Niekada nesinaudokite pažeistu įrenginiu.
 - ▶ Norėdami prietaisą atjungti, niekada netraukite už jo maitinimo kabelio. Prietaisą atjunkite nuo elektros tiekimo tinklo laikydami už jo kištuko.
 - ▶ Pažeidus prietaiso maitinimo kabelį, nedelsiant atjunkite maitinimo kabelį nuo el. tinklo ar išjunkite saugiklį saugiklių dėžėje ir užsukite vandens čiaupą.
 - ▶ Susisiekite su klientų aptarnavimo centru. → žr. 48 psl.
- Į prietaisą praskverbusi drėgmė gali sukelti elektros iškrovą.
- ▶ Įrenginiu naudokitės tik uždaroje patalpose.
 - ▶ Saugokite prietaisą nuo labai aukštos aplinkos temperatūros ir drėgmės.
 - ▶ Įrenginio nevalykite garų arba aukšto slėgio valymo prietaisais, žarnos ar purkštuvais.

ĮSPĖJIMAS - Rimtos žalos sveikatai pavojus!

Vaikai gali užsirakinti prietaiso viduje, o tai yra labai pavojinga.

- ▶ Nestatykite įrenginio už paprastų ar slankiojančių durų, nes jos gali trukdyti tinkamai atidaryti prietaiso dureles.
- ▶ Prietaisui tapus nereikalingu, atjunkite maitinimo kabelį. Tuomet maitinimo kabelį perkirpkite ir nepataisomai sugadinkite įrenginio durelių užraktą, kad jos daugiau neužsidarytų.

ĮSPĖJIMAS - Uždusimo pavojus!

Vaikai gali įkvėpti arba nuryti smulkias detales ir uždusti.

- ▶ Smulkias detales laikykite atokiai nuo vaikų.
- ▶ Neleiskite vaikams žaisti su smulkiomis detalėmis.

⚠️ ĮSPĖJIMAS - Apsinuodijimo pavojus!

Prarijus skalbimo ir skalbinių priežiūros priemonės galima apsinuodyti.

- ▶ Netyčia nurijus priemonės, būtina nedelsiant kreiptis į medikus.
- ▶ Skalbiklius ir audinių priežiūros priemones laikykite vaikams neprieinamoje vietoje.

⚠️ ĮSPĖJIMAS - Sprogimo pavojus!

Skalbiniai apdoroti valymo priemonėmis, kuriose yra tirpiklių, įrenginyje gali sukelti sproginimą.

- ▶ Prieš skalbdami apdorotus skalbinius, juos kruopščiai praskalaukite.

⚠️ ĮSPĖJIMAS - Sužeidimo pavojus!

Atsistojus arba užlipus ant įrenginio, jo viršus gali sulūžti.

- ▶ Nesistokite ir nelipkite ant prietaiso.

Atsisėdus ar atsirėmus į atidarytas dureles, įrenginys gali apvirsti.

- ▶ Nesisėskite ir nesiremkite į įrenginio dureles.
- ▶ Nedėkite ant prietaiso durelių jokių daiktų.

Siekdami būgną, kol jis dar sukasi, galite susižaloti rankas.

- ▶ Pirmiausia palaukite, kol būgnas visiškai sustos ir tik tada į jį kiškite rankas.

⚠️ ĮSPĖJIMAS - Nusiplikymo pavojus!

Kai skalbiate aukštoje temperatūroje, skalbiklio tirpalas būna labai karštas.

- ▶ Nekiškite rankų į skalbiklio tirpalą.

⚠️ ĮSPĖJIMAS - Cheminių nudegimų pavojus!

Atidarius skalbiklio skyrių, skalbiklis ir skalbinių priežiūros gaminiai gali išpurkšti iš prietaiso. Patekę į akis ar ant odos gali dirginti.

- ▶ Jei skalbimo priemonių pateko ant odos / į akis, nedelsdami kruopščiai išplaukite jas švariu vandeniu.
- ▶ Netyčia nurijus priemonės, būtina nedelsiant kreiptis į medikus.
- ▶ Skalbiklius ir audinių priežiūros priemones laikykite vaikams neprieinamoje vietoje.

1.6 Saugus valymas ir priežiūra

Įrenginį valydami arba atlikdami jo priežiūros darbus, vadovaukitės saugos instrukcijomis.

ĮSPĖJIMAS - Trumpo jungimo pavojus!

Netinkamas remontas yra pavojingas.

- ▶ Įrenginio remonto darbus turi atlikti tik apmokyti specialistai.
- ▶ Remontuodami įrenginį naudokite tik originalias dalis.
- ▶ Jei pažeistas prietaiso maitinimo kabelis, siekiant išvengti pavojaus, jis turi būti pakeistas gamintojo, gamintojo klientų aptarnavimo centro ar atitinkamą kvalifikaciją turinčio asmens.

Į prietaisą prasiskverbusi drėgmė gali sukelti elektros iškrovą.

- ▶ Įrenginio nevalykite garų arba aukšto slėgio valymo prietaisais, žarnomis ar purkštuvais.

ĮSPĖJIMAS - Sužeidimo pavojus!

Pavojinga naudoti neoriginalias atsargines dalis ar priedus.

- ▶ Naudokite tik originalias gamintojo atsargines dalis ir originalius priedus.

ĮSPĖJIMAS - Apsinuodijimo pavojus!

Naudojant valymo priemones, kurių sudėtyje yra tirpiklių, gali išsiskirti nuodingi garai.

- ▶ Nenaudokite jokių tirpiklių pagrindų pagamintų valymo priemonių.

2 Apsisaugojimas nuo materialinės žalos

Vadovaudamiesi šiomis instrukcijomis išvengsite materialinės žalos ir žalos prietaisui.

DĖMESIO:

Netinkamas audinių minkštiklio, skalbiklio, priežiūros ar valymo priemonės kiekio vartojimas gali pakenkti įrenginio funkcionalumui.

► Vadovaukitės gamintojo pateikiamomis priemonių dozavimo rekomendacijomis.

Maksimalaus įkrovos kiekio viršijimas kenkia įrenginio funkcionalumui.

► Atsižvelkite į maksimalų įkrovos kiekį kiekvienai programai ir jo neviršykite.
→ „Programos“ 25 psl.

Transportavimui paruoštas prietaisas yra sutvirtintas specialiais fiksuojamaisiais varžtais. Nepašalinti fiksuojamieji varžtai gali padaryti materialinės žalos ir apgadinti prietaisą.

► Prieš paleisdami prietaisą, visiškai pašalinkite fiksuojamuosius varžtus ir juos laikykite saugioje vietoje.

► Prieš transportavimą tinkamai pritvirtinkite fiksuojamuosius varžtus, kad išvengtumėte žalos pervežimo metu.

Neteisingai prijungta vandens įleidimo žarna gali tapti materialinės žalos priežastimi.

► Sandariai užveržkite vandens įleidimo angos varžtinius sujungimus.

► Geriausia prijungti vandens įleidimo žarną tiesiogiai prie vandentiekio čiaupo be papildomų jungiamųjų elementų tokių kaip adapteriai, prailginimai, vožtuvai ir kiti.

► Įsitikinkite, kad vidinis vandentiekio čiaupo diametras yra mažiausiai 17 mm.

► Įsitikinkite, kad sujungimo sriegio ilgis su vandentiekio čiaupu yra mažiausiai 10 mm.

Jei vandens slėgis per aukštas ar per žemas, tai gali pakenkti prietaiso funkcionalumui.

► Įsitikinkite, kad vandens slėgis vandens tiekimo sistemoje yra mažiausiai 100 kPa (1 bar), tačiau ne didesnis nei 1000 kPa (10 barų).

► Jei vandens slėgis viršija maksimalią nurodytą vertę, tarp geriamo vandens jungties ir įrenginio žarnos komplekto reikia sumontuoti spaudimą mažinantį vožtuvą.

► Įrenginio nejunkite prie maišytuvo čiaupo prijungto prie nepakankamo slėgio karsto vandens boilerio.

Pakeistos konstrukcijos ar apgadintos vandens žarnos gali padaryti materialinės žalos arba apgadinti prietaisą.

► Vandens žarnų niekada neužlenkite, neprispauskite, nekeiskite jų konstrukcijos ir neprapjaukite.

► Naudokite tik prietaiso pakuotėje pridamas vandens žarnas arba originalias atsargines žarnas.

► Niekada dar kartą nenaudokite jau naudotų žarnų.

Prietaiso naudojimas su nešvariu ar pernelg karštu vandeniu gali tapti materialinės žalos priežastimi.

► Įsitikinkite, kad prietaisas įjungiamas tik su šaltu vandentiekio vandeniu.

Netinkamos valymo priemonės gali sugadinti įrenginio paviršius.

► Nenaudokite agresyvių ar šlifavimui skirtų valiklių.

► Nenaudokite valymo priemonių, kurių sudėtyje yra didelis alkoholio kiekis.

► Valydami nenaudokite metalinių šveitiklių ar kempinėlių.

► Įrenginį valykite tik vandeniu ir švelniu, drėgnu audiniu.

- ▶ Nedelsiant pašalinkite visas skalbiklio, purškiklio ar kitas liekanas, jei jų patenka ant įrenginio.

3 Aplinkos apsauga ir energijos taupymas

3.1 Pakuotės utilizavimas

Visos pakavimui panaudotos medžiagos yra nekenksmingos aplinkai ir gali būti perdirbtos arba pakartotinai panaudotos.

- ▶ Išrūšiukite individualius komponentus atsižvelgdami į jų tipą ir utilizuokite juos atskirai.

3.2 Taupykite energiją ir saugokite resursus

Vadovaujantis šiomis instrukcijomis Jūsų prietaisas naudos mažiau elektros ir vandens.

Rinkitės programas su žemomis temperatūromis ir ilgesniu skalbimo ciklu ir naudokite didžiausią įkrovą.

- ✓ Energijos ir vandens suvartojimas yra optimaliausias.

Įpilkite skalbiklio pagal skalbinių užterštumo laipsnį.

- ✓ Nežymiai ir vidutiniškai užterštiems skalbiniams pakanka mažesnio skalbiklio kiekio. Laikykitės skalbiklio gamintojo dozavimo rekomendacijų.

Sumažinkite skalbimo temperatūrą mažai ir vidutiniškai suteptiems skalbiniams.

- ✓ Skalbiant žemesnėje temperatūroje, prietaisas sunaudoja mažiau energijos. Mažai ir vidutiniškai išteptus skalbinius užtenka skalbti žemesnėje temperatūroje nei nurodyta gaminio priežiūros etiketėje.

Norėdami išskalbtus skalbinius džiovinti džiovyklėje, pasirinkite didžiausią gręžimo greitį.

- ✓ Kuo skalbiniai sausesni, tuo trumpesnė programos trukmė džiovinant, todėl sumažėja energijos suvartojimas. Didesnis gręžimo greitis sumažina skalbiniuose likusį drėgmės kiekį ir sustiprina gręžimo keliamą triukšmą.

Skalbinius skalbkite be pirminio skalbimo.

- ✓ Skalbiant su pirminiu skalbimu pailgėja programos trukmė, padidėja suvartojamos energijos ir vandens kiekis.

Įrenginyje yra nuolatinio automatinio įkrovos sureguliuavimo funkcija.

- ✓ Pagal skalbiamų audinių tipą ir įkrovos kiekį nuolatinio automatinio įkrovos sureguliuavimo funkcija optimaliai parinks vandens sąnaudas ir programos trukmę.

3.3 Energijos taupymo programa

Jei įrenginiu nesinaudojate ilgesnį laiko tarpą, jis automatiškai persijungia į energijos taupymo režimą. Energijos taupymo režimas išsijungia Jums vėl pradėjus naudotis įrenginiu.

4 Montavimas ir prijungimas

4.1 Prietaiso išpakavimas

DĖMESIO!

Įrenginio būgne likę objektai, kurie nėra sukurti veikimui kartu su prietaisu, gali padaryti materialinės žalos ir apgadinti prietaisą.

- ▶ Prieš naudodamiesi įrenginiu, iš būgno pašalinkite ten likusius objektus ir įrenginio priedus.

Nuo įrenginio pašalinkite visas pakavimo medžiagas ir apsauginius apdangalus.

Siekiant pašalinti pakuotę aplinkai nežalingu būdu susipažinkite su informacija

→ „Pakuotės šalinimas“, 11 psl.

1. Patikrinkite ar nėra matomų prietaiso pažeidimų.
2. Atidarykite dureles.
→ „Pagrindinės funkcijos“, 30 psl.
3. Iš būgno išimkite priedą.
4. Uždarykite prietaiso dureles.

4.2 Pakuotės turinys

DĖMESIO!

Jei prietaisas naudojamas su nepilnos komplektacijos ar defektuotais priedais, jis gali veikti netinkamai arba tapti materialinės žalos ar prietaiso sugadinimo priežastimi.

- ▶ Nesinaudokite prietaisu su nepilnos komplektacijos ar defektuotais priedais.

- ▶ Prieš naudojantis prietaisu pakeiskite priedus, dėl kurių jums kyla abejonių.
→ „Priedai“, 29 psl.

Pastaba: Prietaisas buvo patikrintas gamykloje dėl jo veikimo. Dėl to prietaise galėjo likti dėmių nuo vandens. Šios žymės išnyks po pirmo skalbimo ciklo.

Į pristatymo apimtį įeina:

- Skalbimo mašina
- Lydintys dokumentai
- Transportavimo varžtai
→ *Transportavimo varžtų nuėmimas*, 13 psl.
- Dangteliai
- Sujungimo adapteris
- Vandens įleidimo žarna
→ *„Vandens įleidimo žarnos prijungimas“*, 14 psl.

4.3 Reikalavimai montavimo vietai

⚠ ĮSPĖJIMAS

Trumpo jungimo pavojus!

Įrenginyje yra įtampą turinčių dalių. Liesti įtampą turinčias dalis yra pavojinga.

- ▶ Niekada nesinaudokite įrenginiu be dangčio.

⚠ ĮSPĖJIMAS

Susižalojimo pavojus!

Naudojantis ant pakyllos pastatytu įrenginiu, jis gali apvirsti.

- ▶ Visada pritvirtinkite įrenginio kojeles prie pagrindo naudodami fiksuojamąsias gamintojo gembes → žr. 29 psl. prieš naudodamiesi įrenginiu pirmąjį kartą.



DĖMESIO!

Jei įrenginį montuojate šalčio veikiamose vietose arba lauke, užšalęs likutinis vanduo gali sugadinti įrenginį, o užšalusios žarnos gali įtrūkti arba susiskaldyti.

- ▶ Įrenginio nemontuokite tose vietose, kur jį gali paveikti šaltis arba lauke.

Gamykloje buvo atliekamas funkcinis prietaiso bandymas, todėl jame gali būti likusio vandens. Likęs vanduo gali ištekėti iš prietaiso, jei jį paversite didesniu nei 40° laipsnių kampu.

- ▶ Prietaisą paverskite atsargiai.
- ▶ Transportuokite prietaisą vertikaliajoje padėtyje.

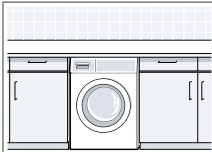
| Montavimo vieta | Reikalavimai |
|--|--|
| Ant paaukštino  | Įrenginį pritvirtinkite fiksuojančiomis gembėmis → žr. 29 psl. |
| Ant medinių sijų grindų  | Įrenginį patalpinkite ant vandeniui atsparios medinės plokštės, kuri yra tvirtai prisukta prie grindų. Medinė plokštė turėtų būti mažiausiai 30 mm storio. |
| Montuojant į virtuvės baldus  | Skalbyklei skirta niša turi būti ne mažiau kaip 60 cm pločio. Skalbyklę montuokite tik po stabilium, saugiai prie kitų spintelių pritvirtintu darbostaliu. |

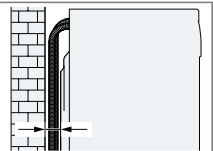
| Montavimo vieta | Reikalavimai |
|--|--|
| Prie sienos  | Neprispauskite žarnų tarp sienos ir įrenginio. |

4.4 Transportavimo varžtų išėmimas

Prietaisas paruoštas pervežimui naudojant transportavimo varžtus pritvirtintus galinėje prietaiso dalyje.

Pastaba: Transportavimo varžtus, sraigtus ir movas laikykite saugioje vietoje ir išsaugokite juos pervežimui ateityje
→ žr. 47 psl.

1. Ištraukite žarnas iš laikiklių.

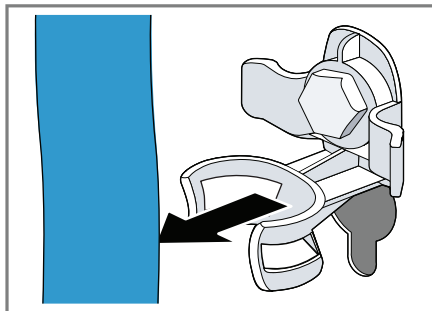

2. Atsukite ① ir pašalinkite ② visus keturis transportavimo varžtų sraigtus WAF 13 tipo veržliarakčiu.

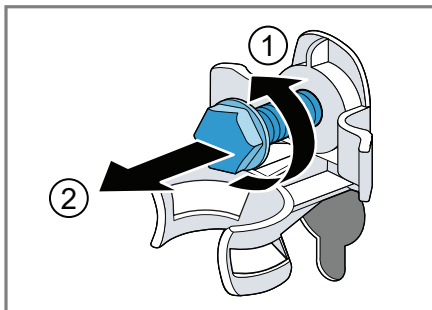

3. Iš laikiklio ištraukite maitinimo kabelį.

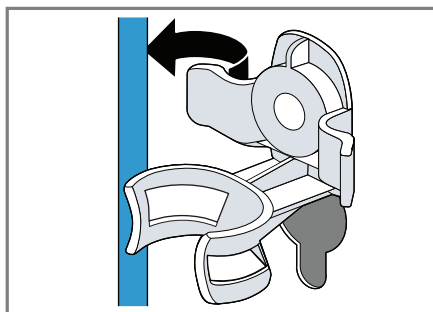

4. Pašalinkite keturias movas.

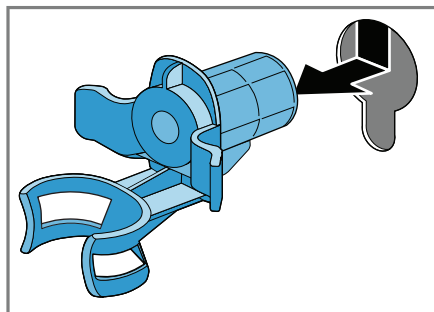

5. Uždėkite keturis dangtelius.

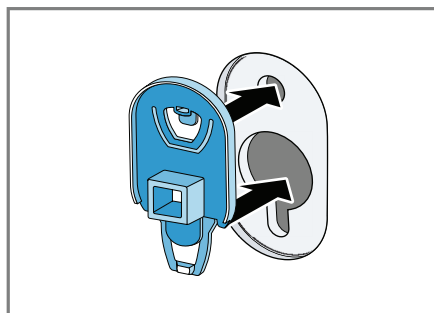

6. Paspauskite visus keturis dangtelius.

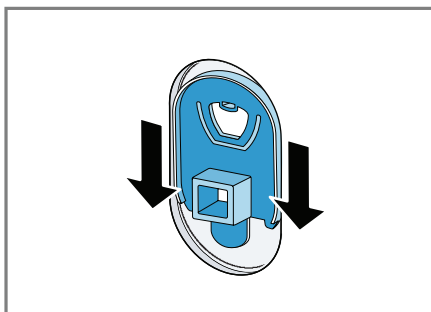

4.5 Prietaiso prijungimas

Vandens įleidimo žarnos prijungimas

1. Prijunkite vandens įleidimo žarną.

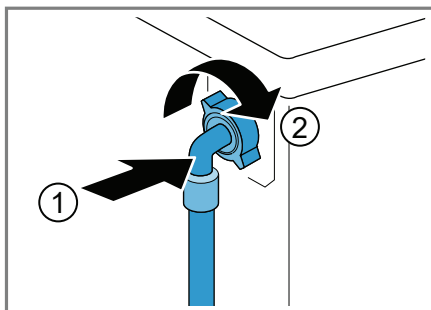

2. Vandens įleidimo žarną prijunkite prie čiaupo (26,4 mm = 3/4").

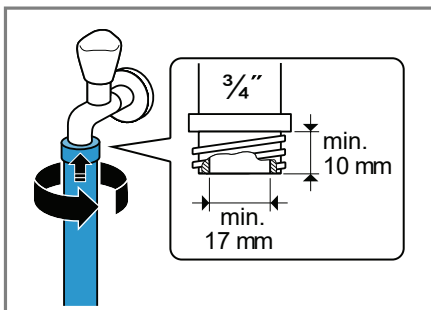

3. Atsargiai atsukite vandens čiaupą ir patikrinkite, ar jungties taškai yra sandarūs.

Vandens išleidimo jungčių tipai

Ši informacija padės Jums prijungti įrenginį prie vandens išleidimo angos.

DĖMESIO!

Išleidžiant vandenį, vandens išleidimo žarną veikia vandens slėgis, todėl ji gali atsilaisvinti nuo sumontuotų jungties taškų.

► Pritvirtinkite vandens išleidimo žarną taip, kad ji neatsilaisvintų.

Pastaba: Laikykitės nurodyto drenajinės angos aukščio. Didžiausias drenajinės angos aukštis yra 100 cm.

Vandens išleidimas į sifoną

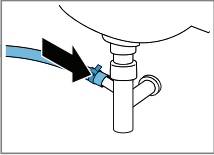

Jungties tašką sutvirtinkite (24-40 mm) žarnos gnybtu.

Vandens išleidimas į praustuvą.

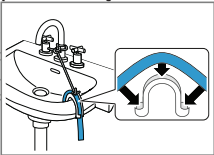

Pritaisykite ir pritvirtinkite vandens išleidimo žarną naudodami alkūnę. → žr. 29 psl.

Vandens išleidimas į plastikinį vamzdį su gumine mova arba į kanalizacijos lataką.

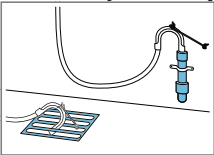

Pritaisykite ir pritvirtinkite vandens išleidimo žarną naudodami alkūnę. → žr. 29 psl.

4.6 Prietaiso išlyginimas

Norint sumažinti triukšmą, vibraciją ir apsaugoti įrenginį nuo judėjimo, jį tinkamai išlyginkite.

1. WAF 17 veržliarakčiu atlaisvinkite fiksavimo veržles, pasukdami jas laikrodžio rodyklės kryptimi.

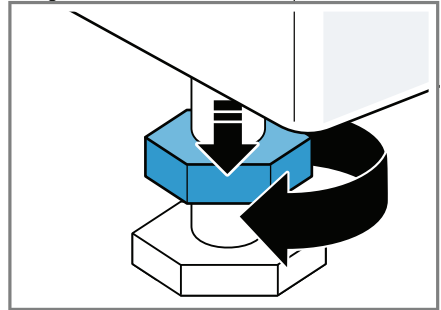

2. Norėdami išlyginti prietaisą, pasukite jo kojelę. Naudodami gulsčiuką patikrinkite, ar prietaisas stovi lygiai.

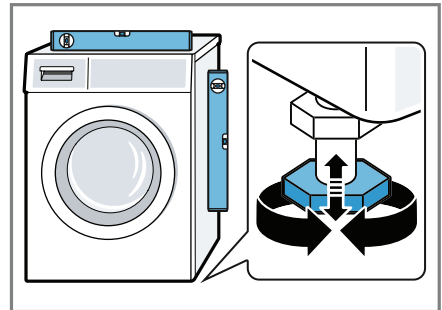

Viso keturios prietaiso kojelės turi tvirtai remtis į grindis.

lt Montavimas ir prijungimas

3. WAF 17 veržliarakčiu fiksavimo veržlę tvirtai prisukite prie korpuso.

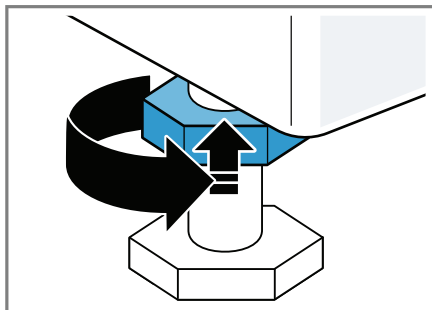

Užsukdami veržlę tvirtai laikykite kojelę ranka ir stenkitės nepakeisti jos aukščio.

4.7 Prietaiso prijungimas prie elektros tiekimo tinklo

Pastaba: šio prietaiso buitinė elektros instaliacija turi atitikti vietos teisines nuostatas ir saugos taisykles, joje turi būti likutinės srovės grandinės pertraukiklis.

1. Įrenginio maitinimo kabelio kištuką įstatykite į netoliese esantį el. lizdą. Detalesnę informaciją apie įrenginio prijungimą rasite skyriuje „Techniniai duomenys“ → 50 psl.
2. Patikrinkite, ar maitinimo kištukas tinkamai įstatytas į lizdą.

5 Susipažinimas su įrenginiu

5.1 Prietaisas

Įrenginio dalių apžvalgą rasite čia.

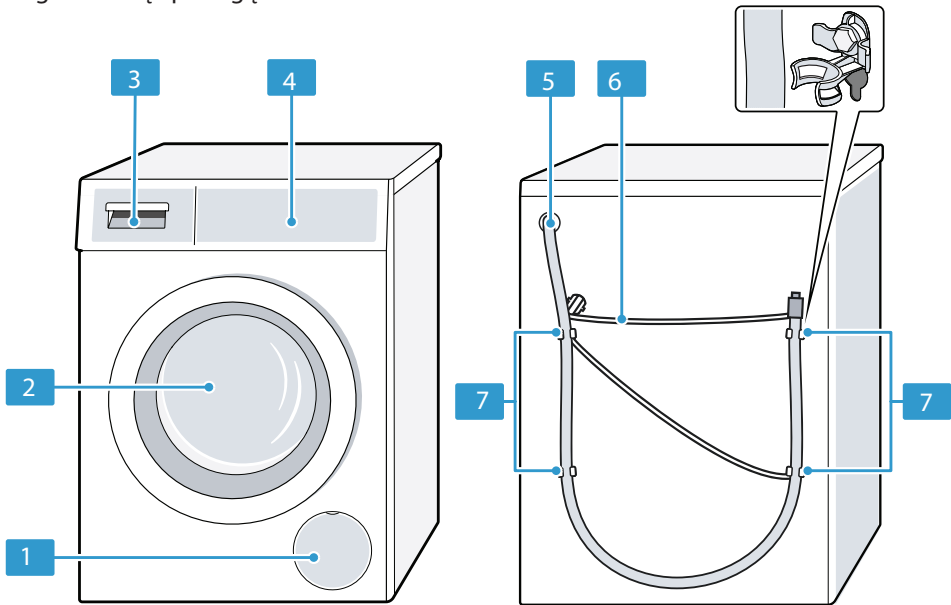

Tam tikruose modeliuose, specifinės detalės, tokios kaip spalva ir forma gali skirtis nuo pavaizduotųjų.

1 Drenažo siurblio priežiūros dangtelis → 34 *psl.*

2 Durelės

3 Skalbiklių stalčius → 18 *psl.*

4 Valdikliai → 18 *psl.*

5 Vandens išleidimo žarna → 15 *psl.*

6 Maitinimo kabelis → 16 *psl.*

7 Transportavimo varžtai → 13 *psl.*

5.2 Skalbiklių stalčius

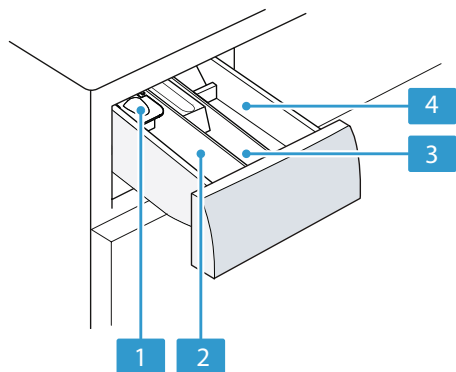

-
- | | |
|----------|---|
| 1 | Skysto skalbiklio dozatorius → „Skysto skalbiklio dozatoriaus naudojimas“, 31 psl. |
|----------|---|
-
- | | |
|----------|--|
| 2 | II skyrelis: <ul style="list-style-type: none">■ Skalbiklis pagrindiniam skalbimui■ Vandens minkštiklis■ Baliklis■ Dėmių valiklis |
|----------|--|
-
- | | |
|----------|--|
| 3 | Skyrelis ☼: <ul style="list-style-type: none">■ Audinių minkštiklis■ Skystas krakmolos■ Hidrofobinė priemonė |
|----------|--|
-
- | | |
|----------|--|
| 4 | I skyrelis: <ul style="list-style-type: none">■ Skalbiklis pirminiam skalbimui■ Dezinfekuojantis skalbiklio priedas |
|----------|--|
-

5.3 Valdikliai

Valdikliai naudojami visų įrenginio funkcijų konfigūravimui ir informacijos apie veikimo būseną gavimui.

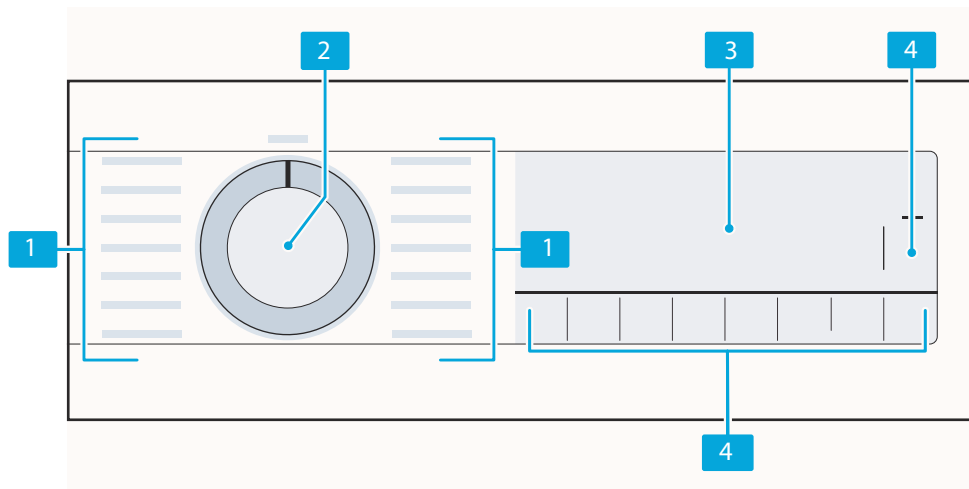

-
- | | |
|----------|---|
| 1 | Programos → žr. 25 psl. |
| 2 | Programų pasirinkimo rankenėlė → žr. 30 psl. |
| 3 | Ekranas → 20 psl. |
-
- | | |
|----------|--------------------|
| 4 | Mygtukai → 23 psl. |
|----------|--------------------|
-

6 Prieš naudojant pirmą kartą

Paruoškite įrenginį naudojimui.

6.1 Skalavimo ciklo be įkrovos paleidimas

Gamykloje Jūsų įrenginys buvo kruopščiai tikrinamas. Norėdami pašalinti likutinį vandenį, pirmąjį skalavimo ciklą paleiskite be jokios skalbinių įkrovos.

1. Nustatykite „**Drum Clean**“ (būgno valymas) programą.
2. Uždarykite prietaiso dureles.
3. Ištraukite skalbiklio stalčių.
4. Į rankinio dozavimo skyrių įpilkite maždaug 1 litrą vandens.

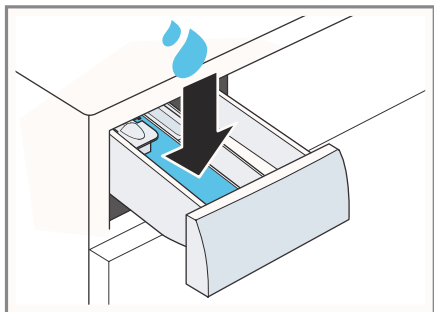

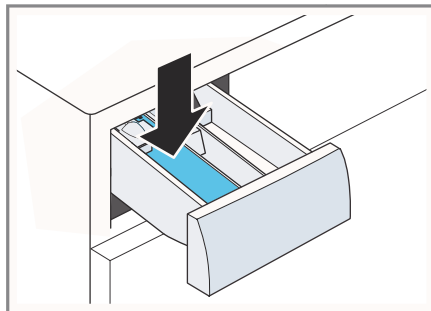

5. Įpilkite skalavimo miltelius į dozavimo skyrių.



Kad skalbiklis pernelyg nesuputotų, mažai išteptiems skalbiniams pilkite tik pusę gamintojo rekomenduojamos dozės. Nenaudokite vilnai ir gležniems skalbiniams skirto skalbiklio.

Kad skalbiklis pernelyg nesuputotų, mažai išteptiems skalbiniams pilkite tik pusę gamintojo rekomenduojamos dozės. Nenaudokite vilnai ir gležniems skalbiniams skirto skalbiklio.

6. Įstumkite skalbiklių stalčių į vietą.
 7. Paspauskite  (Paleisti /Perkrauti) norėdami paleisti programą.
- ✓ Ekrane rodoma likusi programos trukmė.
 - ✓ Programai pasibaigus, ekrane bus rodoma: "End".
8. Paleiskite pirmą skalavimo ciklą ar išjunkite prietaisą programos jungikliu .
→ "Pagrindinis veikimas", 30 psl.

7 Ekranas



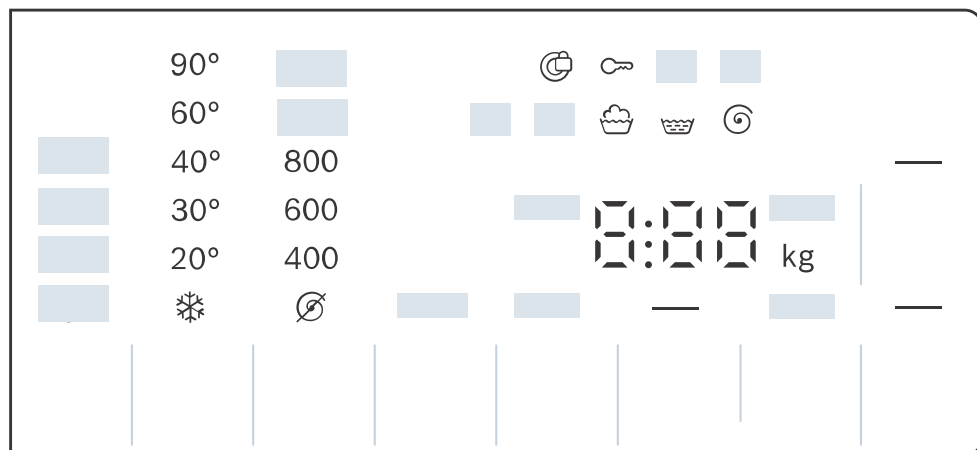





Ekране rodomi pasirinkti nustatymai, galimybės ar svarbi informacija.





Pavyzdys: Ekranas

| Rodmuo | Žymos | Aprašymas |
|-------------------|---|--|
| 0:40 ¹ | Programos trukmė/ likęs programos laikas | Numatoma programos trukmė arba likęs programos laikas. |
| — ¹ | „Programos pabaigos“ laikas | → „Mygtukai“, 23 psl. |
| 9 kg ¹ | Rekomenduojama įkrova | Didžiausias galimas įkrovos kiekis kilogramais pasirinktai programai. |
| ☞ - 1400 ☺ | Gręžimo greitis | Nustatytas gręžimo greitis sukiais per minutę, → „Mygtukai“, 23 psl. ☞ = Be gręžimo ciklo, tik vandens išleidimas |
| * - 90 | Temperatūra | Nustatyta temperatūra laipsniais (°C). → „Mygtukai“, 23 psl. * (šaltas) |
| — | Paleisti/Sustabdyti | Paleisti, atšaukti ar sustabdyti ■ Šviečia: Programa veikia, ją galima atšaukti ar sustabdyti. ■ Žybsi: Programą galima paleisti ar tęsti. |
| ↓ | Prewash | Programos būseną |
| ☞ | Wash | Programos būseną |

¹ Pavyzdys

| Rodmuo | Žymos | Aprašymas |
|--|--------------------------------|--|
|  | Rinse | Programos būseną |
|  | Spin | Programos būseną |
| End | Programos pabaiga | Programos būseną |
|  3 sek. | Apsauga nuo vaikų | <ul style="list-style-type: none"> ■ Išižiebta: Apsauga nuo vaikų įjungta. ■ Žybsi: Užraktas nuo vaikų yra įjungtas ir prietaisas buvo įjungtas. <p>→ „Išjunkite užraktą nuo vaikų“, 33 psl.</p> |
| — | Susiglamžymo mažinimo funkcija | Skalbias su daugiau vandens ir su gręžimu. → „Mygtukai“, 23 psl. |
| — | „Water Plus“ ir „Rinse Plus“ | Įjungtas pirminis skalbimas. → „Mygtukai“, 23 psl. |
|  | „Rinse Hold“ | Įjungta „Rinse Hold“ funkcija. |
| — | „SpeedPerfect“ | Įjungtas trumpas skalbimas. → „Mygtukai“, 23 psl. |
|  | Kraujas | Pasirinkta dėmių rūšis. |
|  | Žolė | Pasirinkta dėmių rūšis. |
|  | Raudonasis vynas | Pasirinkta dėmių rūšis. |
|  | Riebalai ir aliejus | Pasirinkta dėmių rūšis. |
|  | Priminimas išvalyti būgną | Mirksi: Būgnas užsikimšęs. Paleiskite „Drum Clean“ būgno valymo programą būgno ir išorinės talpos valymui ir priežiūrai atlikti. → „Būgno valymas“, 33 psl. |
| : | Įtampos kontrolės sistema | Žybsi: Automatinė įtampos kontrolės sistema nustato neleistiną įtampos kritimą. Tokiu atveju programa sustabdoma. Pastaba: Programa ir vėl pasileis, kai įtampa bus leistinių verčių ribose. |
| . | Įtampos kontrolės sistema | Žybsi: Programa buvo sustabdyta dėl neleistino įtampos kritimo. Įtampa sugrįžo prie leistinos vertės, todėl programa tęsiasi. Pastaba: Programos trukmė prailginama. |

¹ Pavyzdys

| Rodmuo | Žymos | Aprašymas |
|--|--------------|---|
|  | Durės | <ul style="list-style-type: none">■ Užsidega: Durės užrakintos ir negali būti atidarytos.■ Žybsi: Durės nėra tinkamai uždarytos.■ Išjungta: Durės atrakintos ir gali būti atidarytos. |
|  | Vandentiekis | <ul style="list-style-type: none">■ Nėra vandens slėgio,■ Per mažas vandens slėgis, |
| E:35 / -10 ¹ | Klaida | Klaidos kodas, klaidų ekranas, signalas |
| ¹ Pavyzdys | | |

8 Mygtukai

Toliau pateikiamos mygtukų ir jų nustatymų parinktys.



Programos nustatymų galimybės priklauso nuo pasirinktos programos. Kiekvienos programos parinkčių galimybes galite matyti apžvalgoje → „Programos“, 25 psl.

| Mygtukas | Pasirinkimas | Aprašymas |
|--|---|---|
| (Paleisti/Perkrauti) | <ul style="list-style-type: none"> ■ Paleisti ■ Atšaukti ■ Pauzė | Paleidžia, atšaukia arba laikinai sustabdo programą. |
| (SpeedPerfect) | <ul style="list-style-type: none"> ■ Įjungti ■ Išjungti | Įjungti arba išjungti trumpą skalbimo programą. Pastaba: Energijos sąnaudos padidėja. Skalbimo rezultato tai nekeičia. |
| (Stains) (Démés) | Keli pasirinkimai | Pasirinkite dėmės rūšį. Temperatūra, būgno judėjimas ir mirkymo laikas sureguliuojami atsižvelgiant į dėmės rūšį. |
| (Finished in) (Programos pabaigos laikas) | 1-24 valandos | Nustatykite programos pabaigos laiką. Programos trukmė taip pat yra įtraukta į nustatytų valandų skaičių. Programai prasidėjus rodoma programos trukmė. |
| (Temperature) (Temperatūra) | - 90 °C | Sureguliuokite temperatūrą laipsniais (°C). |
| (Spin Speed) (Gręžimo greitis) | - 1400 | Pritaikykite gręžimo greitį arba išjunkite gręžimo ciklą. Jei programa yra pasirinkta, skalbimo ciklo pabaigoje vanduo išleidžiamas, gręžimo ciklas nevykdomas. Skalbiniai paliekami būgne šlapi. |
| 3 sek. (Užraktas nuo vaikų) | <ul style="list-style-type: none"> ■ Įjungti ■ Išjungti | → „Apsauga nuo vaikų“, 33 psl. |
| (Water & Rinse Plus) (Vanduo ir papildomas skalavimas) | <ul style="list-style-type: none"> ■ Įjungti ■ Išjungti | Įjungti ar išjungti pagrindinį skalbimą su didesniu kiekiu vandens ir papildomu skalavimo ciklu. Rekomenduojama žmonėms su jautria oda arba tuo atveju, jei skalbiama ypatingai minkštame vandenyje. |
| (Easy Iron) | <ul style="list-style-type: none"> ■ Įjungti ■ Išjungti | Įjungti ar išjungti apsaugos nuo glamžymosi programą. Siekiant sumažinti skalbinių glamžymąsi, parenkamas gręžimo ciklas ir gręžimo greitis. |

| Mygtukas | Pasirinkimas | Aprašymas |
|-----------------|---------------------|---|
| | | Po skalbimo skalbiniai bus pakankamai drėgni, juos reikės išdžiovinti ant skalbinių virvės. |



9 Programos

Patarimas: Skalbinių priežiūros etiketėse pateikiama papildoma informacija dėl tinkamos skalbimo programos.

| Programa | Aprašymas | Max. load (kg) |
|------------------------------|--|-------------------------|
| Cotton (Medvilnė) | <p>Skalbkite atsparius skalbinius iš medvilnės, lino ar mišrių audinių.</p> <p>Taip pat galima naudoti kaip trumpą skalbimo programą vidutiniškai suteptiems skalbiniams skalbti įjungus .</p> <p>Programos nustatymas:</p> <ul style="list-style-type: none"> ■ Maks. 90 °C ■ Maks. 1400 aps/min | 9,0 5,0 ¹ |
| Eco 40-60 | <p>Tinka skalbti gaminius iš medvilnės, lino ar mišrios sudėties.</p> <p>Pastaba: Tekstiles gaminius, kurių etiketės instrukcijos nurodo, kad juos galima skalbti  40°C ar  60°C temperatūroje, galima skalbti kartu.</p> <p>Skalbimo charakteristikos atitinka geriausią galimą skalbimo efektyvumo klasę pagal įstatymų reikalavimus.</p> <p>Šiai programai skalbimo temperatūra sureguliuojama automatiškai, priklausomai nuo įkrovos dydžio, siekiant pasiekti geriausius skalbimo rezultatus. Skalbimo temperatūros pakeisti negalite.</p> <p>Pastaba: Šiai programai temperatūros nustatyti negalima, ji nustatoma automatiškai.</p> <p>Programos nustatymas:</p> <ul style="list-style-type: none"> ■ Maks. - °C ■ Maks. 1400 aps/min | 9,0 |
| Prewash (Pirminis skalbimas) | <p>Skalbkite patvarius drabužius, pagamintus iš medvilnės, lino arba mišrių audinių.</p> <p>Programa su pirminiu skalbimu skirta labai nešvariems skalbiniams skalbti.</p> <p>Paskirstykite skalbiklį tarp pirminio ir pagrindinio skalbimo priemonių skyrių.</p> <p>→ "Skalbiklių stalčius", 18 psl.</p> <p>Programos nustatymas:</p> <ul style="list-style-type: none"> ■ Maks. 90 °C ■ Maks. 1400 aps/min | 9,0 5,0 ¹ |

¹  įjungtas

² Skalbimas negalimas

| Programa | Aprašymas | Max. load (kg) |
|--|--|-----------------------|
| Easy-Care (Lengvai prižiūrimi skalbiniai) | Skalbkite skalbinius iš sintetinių arba mišrių audinių. Programos nustatymas: ■ Maks. 60 °C ■ Maks. 1200 aps/min | 4,0 |
| Mix (Mišrūs) | Skalbkite skalbinius iš medvilnės, lino, sintetinių ar mišrių audinių. Tinka mažai suteptiems skalbiniams skalbti. Programos nustatymas: ■ Maks. 60 °C ■ Maks. 1400 aps/min | 4,0 |
| Delicate / Silk (Gležni skalbiniai/ Šilkas) | Skalbkite gležnus skalbinius iš šilko, viskozės ir sintetikos. Naudokite šilkui ar gležniems audiniams skalbti skirtą skalbiklį. Pastaba: Ypatingai gležnus skalbinius arba skalbinius su kabliukais, kilpelėmis ar spaustukais skalbkite tinkliniame skalbinių maišelyje. Programos nustatymas: ■ Maks. 40 °C ■ Maks. 800 aps./min. | 2,0 |
|  Wool / Hand wash (Vilna/ Skalbinimas rankomis) | Rankomis arba mašina skalbiamiems vilnoniams arba vilnos sudėtyje turintiems skalbiniams skalbti. Saugodamas skalbinius nuo traukimosi, būgnas judina skalbinius labai švelniai, darydamas ilgas pauzes. Naudokite vilnai skalbti skirtą skalbiklį. Programos nustatymas: ■ Maks. 40 °C ■ Maks. 800 aps/min | 2,0 |
| Rinse (Praskalauti) | Išskalauja ir išgręžia skalbinius, tuomet išleidžia vandenį. Programos nustatymas: Maks. 1400 aps/min | - |
| Spin/Drain (Gręžimas / Vandens išleidimas) | Išgręžia ir nuleidžia vandenį. Jei norite tik nuleisti vandenį, įjunkite  . Skalbiniai nebus išgręžiami. Programos nustatymas: Maks. 1400 aps/min | - |
| HygienPlus (Hygiena plus) | Skalbkite atsparius skalbinius iš medvilnės, lino ar mišrių audinių. Tinka kenčiantiems nuo alergijos ir laikantis griežtų higienos reikalavimų. | - |



¹  jungtas

² Skalbinimas negalimas

| Programa | Aprašymas | Max. load (kg) |
|----------------------------|---|----------------|
| | <p>Pastaba: Pasiekus nustatytą temperatūrą, ji išlieka pastovi viso skalbimo proceso metu.</p> <p>Programos nustatymas:</p> <ul style="list-style-type: none"> ■ Maks. 60 °C ■ Maks. 1400 aps/min | |
| Sport (Sportinė apranga) | <p>Skalbkite sportinę aprangą ir laisvalaikio drabužius pagamintus iš sintetinių audinių, mikropluošto ar multino. Naudokite sportiniai aprangai skalbti skirtą skalbiklį. Nenaudokite skalbinių minkštiklio.</p> <p>Patarimas: Naudokite „Lengvai prižiūrimų skalbinių“ programą smarkiai išteptiems skalbiniams skalbti.</p> <p>Programos nustatymas:</p> <ul style="list-style-type: none"> ■ Maks. 40 °C ■ Maks. 800 aps/min | 2,0 |
| Easy Care Plus | <p>Skalbkite tamsių ir intensyvių spalvų drabužius pagamintus iš medvilnės arba lengvai prižiūrimo audinio, pvz. džinsus.</p> <p>Prieš skalbdami drabužius išverskite.</p> <p>Naudokite skystą ploviklį.</p> <p>Programos nustatymas:</p> <ul style="list-style-type: none"> ■ Maks. 40 °C ■ Maks. 1200 aps/min | 4,0 |
| Drum Clean (Būgno valymas) | <p>Būgno valymas ir priežiūra.</p> <p>Naudokite šią programą šiais atvejais:</p> <ul style="list-style-type: none"> ■ Prieš pradėdami naudoti prietaisą pirmą kartą ■ Jei reguliariai skalbiate ne aukštesnėje kaip 40 °C temperatūroje ■ Po ilgesnio nenaudojimo <p>Naudokite skalbimo miltelius arba ploviklį, kuriame yra baliklio.</p> <p>Perpus sumažinkite ploviklio kiekį, kad neputotų.</p> <p>Nenaudokite minkštiklio.</p> <p>Nenaudokite skysto ploviklio ar ploviklio, skirto vilnonėms ar švelniems audiniams.</p> <p>Pastaba: Jei ilgesnį laiką skalbsite žemesnės nei 60 °C temperatūros vandenyje, ekrane ims žybsėti būgno valymo indikatorius.</p> | ² |

¹  jungtas

² Skalbimas negalimas

| Programa | Aprašymas | Max. load (kg) |
|--|---|-----------------------|
| Super 15' / 30' (Greita 15' / 30') | <p>Skalbkite skalbinius iš medvilnės, sintetinių arba mišrių audinių.</p> <p>Trumpa programa smulkiems skalbiniams arba mažai suteptiems skalbiniams skalbti.</p> <p>Programa trunka maždaug 30 minučių.</p> <p>Jeį norite sutrumpinti programą iki 15 minučių, įjunkite . Maksimali skalbimo įkrova sumažėja iki 2 kg.</p> <p>Programos nustatymas:</p> <ul style="list-style-type: none"> ■ Maks. 40 °C ■ Maks. 1200 aps/min | 4,0 |
| ¹  jungtas | | |
| ² Skalbimas negalimas | | |

10 Priedai

Naudokite tik originalius priedus. Jie buvo sukurti specialiai Jūsų įrenginiui. Šiame skyriuje rasite visą informaciją apie priedus ir jų naudojimą.

Pastabas: kai kurie priedai galimi kitų spalvų.

Kontaktas → "Klientų aptarnavimo skyrius", psl. 48.

| | Paskirtis | Užsakymo numeris |
|-------------------------------------|--|------------------|
| Vandens įleidimo žarnos pailginimas | Pailginta vandens įleidimo žarna šaltam vandeniui arba „AquaStop“ sistemai (maždaug 2,50 m). | WMZ2381 |
| Fiksuojančios gembės | Pagerina įrenginio stabilumą. | WMZ2200 |
| Alkūnė | Užfiksuokite vandens įleidimo žarną vietoje | 00655300 |
| Skysto skalbiklio dozatorius | Skirtas skysto skalbiklio dozavimui. | 00605740 |
| Platforma | Montuokite prietaisą ant platformos, kad jį būtų lengva pakrauti ir iškrauti. | WMZ20490 |

11 Skalbiniai

Pastaba: Papildomą informaciją rasite skaitmeninėje instrukcijoje, nuskenudami QR kodą turinyje arba www.bosch-home.com.

11.1 Skalbinių paruošimas

DĖMESIO!

Objektai likę skalbiniuose gali sugadinti skalbinius ir būgną.

- ▶ Prieš naudodamiesi įrenginiu iš visų skalbinių kišenių pašalinkite visus objektus.

- ▶ Norėdami apsaugoti įrenginį ir skalbinius, paruoškite skalbinius iš anksto.
 - Ištuštinkite kišenes
 - Šepetėliu išvalykite smėlį iš kišenių ir palenkimų.
 - Užsekite antklodžių ir pagalvių užvalkalus
 - Užsekite visus užtrauktukus, lipukus, kabliukus ir kilputes.
 - Suriškite medžiaginius diržus ir prijuostės dirželius vieną su kitu arba skalbkite tinkliniame skalbinių maišelyje.
 - Pašalinkite užuolaidų kabliukus ir juosteles arba naudokite tinklinį skalbinių maišelį
 - Tinkliniame skalbinių maišelyje skalbkite smulkius daiktus, tokius kaip vaikų kojines

It Skalbimo ir audinių priežiūros priemonės

- Drauge skalbkite ir didelius, ir mažus skalbinius.
- Įsisenėjusias ir sunkiai išvalomas dėmes galima pašalinti skalbiant kelis kartus.
- Šviežias dėmes patepkite muiluotu vandeniu (jų netrinkite)
- Atskirkite skalbinius vieną nuo kito ir juos iškratykite.

12 Skalbimo ir audinių priežiūros priemonės

Pastabos:

- Išsamias instrukcijas rasite www.bosch-home.com arba nuskenudami QR kodą pagrindiniame šio naudotojo vadovo puslapyje.
- Siekiant užtikrinti saugų prietaiso naudojimą, perskaitykite informaciją skyriuose „Sauga“ → 4 psl. ir „Materialinės žalos išvengimas“ → 10 psl.

Naudojimosi ir dozavimo instrukcijas pateikiama gamintojo rasite ant gaminio pakuotės.

Pastabos:

- Naudokite tik tokius skystus skalbiklius, kurie yra takūs.
- Nemaišykite skirtingų skystų skalbiklių tarpusavyje
- Nemaišykite skalbiklio su audinių minkštikliu.
- Nenaudokite tokių gaminių, kurių paviršiuje susidarė nuosėdų sluoksnis arba kurie yra stipriai sušalę.
- Nenaudokite gaminių, kurių sudėtyje yra tirpiklių, edžių ar lakių medžiagų (pvz. baliklio)
- Taupiai naudokite audinių dažus, nes druska gali sugadinti nerūdijantį plieną.
- Į įrenginį nepilkite jokių balinančių medžiagų

13 Bazinis valdymas

Pastaba: Papildomą informaciją rasite skaitmeninėje instrukcijoje, nuskenudami QR kodą turinyje arba www.bosch-home.com.

13.1 Prietaiso įjungimas

Reikalavimas: Prietaisas turi būti teisingai sumontuotas ir prijungtas.

→ „Montavimas ir prijungimas“, 12 psl.

- ▶ Pasukite programų jungiklį į norimą programą.

13.2 Programos nustatymas

1. Programų parinkiklį nustatykite ties reikiama programa
→ „Programos“, 25 psl.
2. Jei reikia, sureguliuokite programų nustatymus → 30 psl.

13.3 Programos nustatymų pritaikymas

Reikalavimas: Nustatyta programa.

→ „Programos nustatymas“, 30 psl.

- ▶ Sureguliuokite programos nustatymus.
→ „Mygtukai“, 23 psl.
Vadovaukitės informacija apie veikimo principus.

Pastaba: Šiai programai nustatymai nebus išsaugotos visam laikui.

13.4 Skalbinių įkrovimas

Pastabos: Norėdami išvengti glamžymo, atsižvelkite į maksimalią atitinkamos programos įkrovą.

→ „Programos“, 25 psl.

Reikalavimai: Paruoškite ir išrūšiuokite skalbinius.

→ „Skalbiniai“, 29 psl.

1. Atidarykite dureles.
Patikrinkite, kad būgnas būtų tuščias.
2. Sudėkite nesulankstytus skalbinius į būgną.
3. Uždarykite dureles.
Patikrinkite, ar neprispaudėte skalbinių durelėmis.

13.5 Skysto skalbiklio dozatoriaus naudojimas

Jei užsakėte dozatorių kaip papildomą priedą, turite jį naudoti.

1. Ištraukite skalbiklio stalčių.
2. Paspauskite ant intarpo ir išimkite skalbikliams skirtą stalčių.

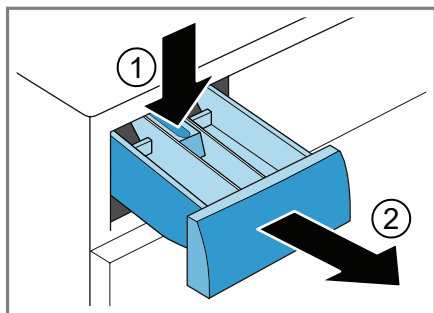

3. Įstatykite dozatorių.

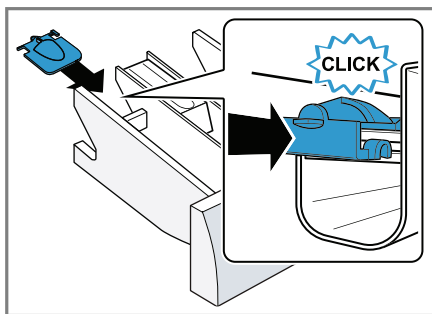

4. Gražinkite skalbiklį stalčių į vietą.

13.6 Skystam skalbikliui naudokite dozavimo įtaisą.

Skystam skalbikliui įpilti galite pasinaudoti skalbiklio stalčiuje esančiu dozavimo įtaisu.

1. Ištraukite skalbiklio stalčių.
2. Pastumkite dozavimo įtaisą į priekį.

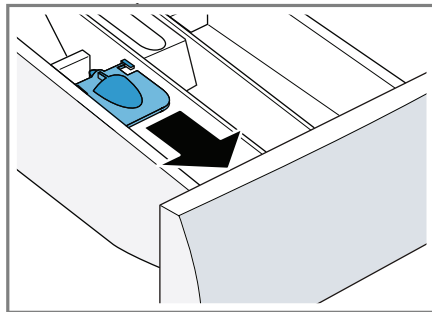

3. Sulenkite dozavimo įtaisą ir užfiksuokite vietoje, išgirsite spragtelėjimo garsą.

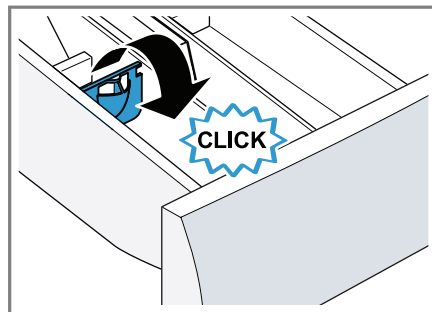

4. Įstumkite skalbiklį stalčių į vietą.

13.7 Skalbimo ir priežiūros priemonių įpylimas

Pastabos:

- Nenaudokite skystiems skalbikliams skirto dozatoriaus gėlinės konsistencijos priemonėmis, skalbimo milteliams arba aktyvavus Pirminio skalbimo ar „Ready in“ funkciją.
- Sužinokite optimalią skalbiklio ir skalbinių priežiūros priemonės dozę.
→ žr. 30 psl.

lt Bazinis valdymas

1. Ištraukite skalbiklio stalčių.
2. Įpilkite skalbimo priemonę
→ „Skalbiklių stalčius“, 18 psl.
3. Jei reikia, įpilkite skalbinių priežiūros priemonę.
4. Įstumkite skalbiklių stalčių į vietą.

13.8 Programos paleidimas

Pastaba: Norėdami pakeisti laiką iki programos pabaigos, pirmiausia nustatykite „Programos pabaigos“ laiką.

- ▶ Paspauskite ▷|||.
- ✓ Būgnas sukasi ir prasideda įkrovos nustatymas. Tai gali užtrukti iki 2 minučių, po to į būgną pradeda tekėti vanduo.
- ✓ Ekране rodoma programos trukmė arba „Programos pabaigos“ laikas.
- ✓ Paleidžiant programą su aktyviuoju deguonimi, po jos paleidimo būgnas yra apšviečiamas ir gali būti matoma dulksna.
- ✓ Programai pasibaigus ekране rodoma: „End“ (Pabaiga).

13.9 Skalbinių pridėjimas

Pastabos:

1. Spauskite ▷|||. Prietaisas sustoja.
Pastaba: Jei šviečia ☹, skalbinių pridėti negalima. Užgesus ☹, galima pridėti skalbinius.
2. Atidarykite prietaiso dureles.
3. Pridėkite arba išimkite skalbinius.
4. Uždarykite prietaiso dureles.
5. Paspauskite ▷|||.

13.10 Programos atšaukimas

1. Paspauskite ▷|||.
2. Atidarykite dureles.
Įrenginio duralės saugos sumetimais lieka užrakintos, jei temperatūra ir vandens lygis yra aukšti.

- Jei temperatūra yra aukšta, paleiskite **Rinse** programą.
- Jei vandens lygis yra aukštas: Paleiskite **Spin** arba **Drain** programą.
→ "Programos" 25 psl.

3. Išimkite iš būgno skalbinius. → 32 psl.

13.11 Programos tęsimas, kuomet programos būseną yra „Rinse Hold“

1. Paleiskite **Spin** programą arba pasirinkite tinkamą programą išgręžimui.
→ "Programos", 25 psl.
2. Paspauskite ▷|||.

13.12 Skalbinių išėmimas

1. Atidarykite dureles.
2. Išimkite iš būgno skalbinius.

13.13 Prietaiso išjungimas

1. Pasukite programų jungiklį į ○.
2. Užsukite čiaupą.
3. Nusausinkite gumini tarpiklį ir pašalinkite pašalinius objektus.

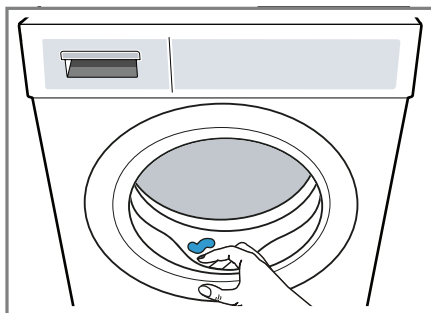



4. Dureles ir skalbimo priemonių stalčių palikite atvirus, kad išgaruotų vandens likučiai.

14 Apsauga nuo vaikų



Valdikliais apsaugokite savo įrenginį nuo netyčinio naudojimosi.

14.1 Apsaugos nuo vaikų įjungimas

- ▶ Nuspauskite ir apie 3 sekundes palaikykite nuspaustus du  **3 sek.** mygtukus.
- ✓ Ekrane matysite  3 sek.
- ✓ Valdikliai yra užrakinti.
- ✓ Apsauga nuo vaikų lieka įjungta net tada, kai įrenginys išjungiamas.

14.2 Apsaugos nuo vaikų išjungimas

Reikalavimai: Norint išjungti apsaugą nuo vaikų, įrenginys turi būti įjungtas.

- ▶ Nuspauskite ir apie 3 sekundes palaikykite nuspaustus du  **3 sek.** mygtukus.
- ✓  ekrane užges.

15 Baziniai nustatymai

Įrenginį galite sukonfigūruoti pagal savo poreikius.

Pastaba: Papildomą informaciją rasite skaitmeninėje instrukcijoje, nuskenudami QR kodą turinyje arba www.bosch-home.com.

16 Valymas ir aptarnavimas

Norėdami, kad Jūsų įrenginys ilgą laiką veiktų efektyviai, svarbu jį kruopščiai valyti ir prižiūrėti.

Pastaba: Papildomą informaciją rasite skaitmeninėje instrukcijoje, nuskenudami QR kodą turinyje arba www.bosch-home.com.

16.1 Būgno valymas

DĖMESIO

Susižalojimo pavojus!

Nuolatinis skalbimas žemomis temperatūromis ir prietaiso ventiliacijos trūkumas gali sugadinti būgną ir tapti susižalojimų priežastimi.

- ▶ Reguliariai paleiskite būgno valymo programą arba skalbkite skalbinius ne mažesnėje, nei 60°C temperatūroje.
- ▶ Po kiekvieno skalbimo palikite prietaisą išdžiūti su atviromis durelėmis ir ištrauktu skalbiklio stalčiumi.
- ▶ Paleiskite Būgno valymo (**Drum Clean**) programą be skalbinių. Pridėkite skalbimo miltelių.

16.2 Skalbiklių stalčiaus valymas

1. Ištraukite skalbiklio stalčių.

2. Nuspauskite įdėklą ir išimkite skalbiklių stalčių.

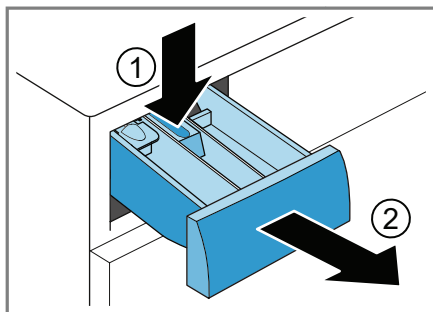

3. Ištraukite intarpą patraukdami į viršų.

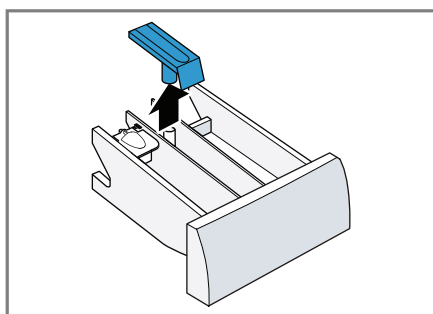

4. Vandeniui ir šepėčiui išvalykite skalbiklių stalčių ir nusauskite.

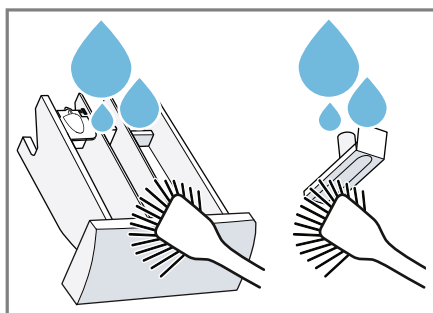

5. Įstatykite intarpą ir užfiksuokite vietoje.

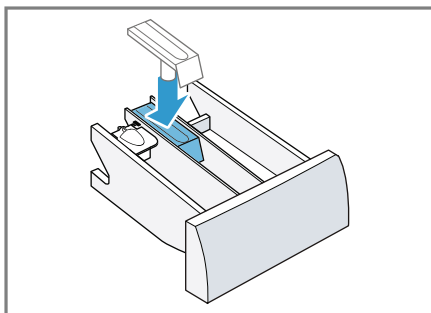

6. Skalbiklių stalčiaus angos valymas.

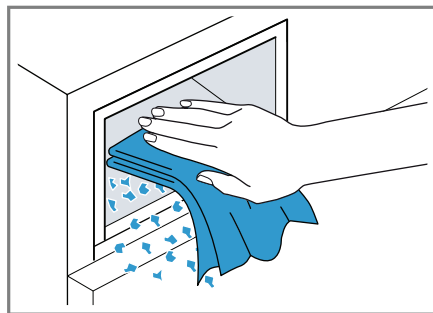

7. Įstumkite skalbiklių stalčių į vietą.

16.3 Vandens išleidimo siurblio valymas

Vandens išleidimo siurblių valykite tada, kai jis ima veikti netinkamai, pvz. jis užsikimšo arba iš siurblio sklinda barškesys.

Vandens išleidimo siurblio ištuštinimas

1. Užsukite vandens čiaupą.
2. Išjunkite prietaisą.
3. Atjunkite prietaiso maitinimo kabelio kištuką nuo elektros tiekimo tinklo.

4. Atidarykite ir išimkite aptarnavimo dangtelį.

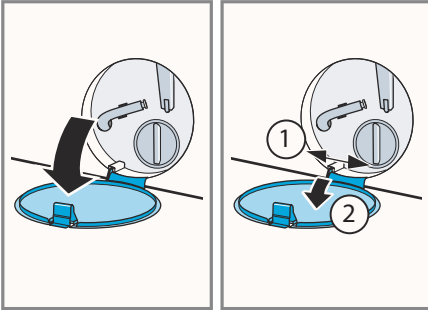

5. Po anga pakiškite talpą.

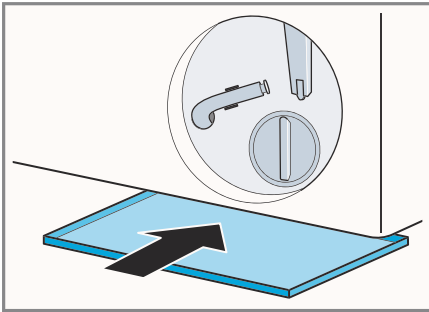

6. Ištraukite vandens išleidimo žarną iš laikiklio.

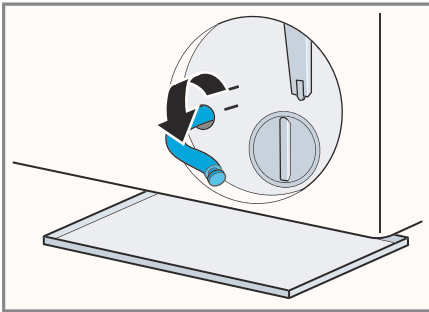

7. **⚠️ ĮSPĖJIMAS** - Nusiplikymo pavojus!
Kai skalbiate aukštoje temperatūroje, skalbiklio tirpalas būna labai karštas.
► Nekiškite rankų į skalbiklio tirpalą.
Norėdami skalbiklio tirpalą išleisti į talpą, pašalinkite sandarinimo dangtelį.

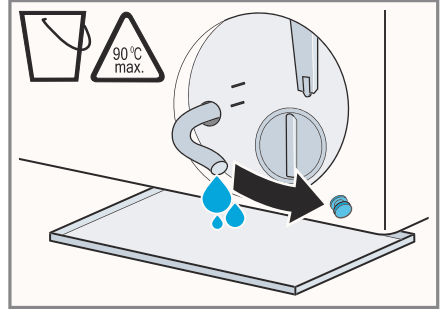

8. Sandarinimo dangtelį tvirtai paspauskite.

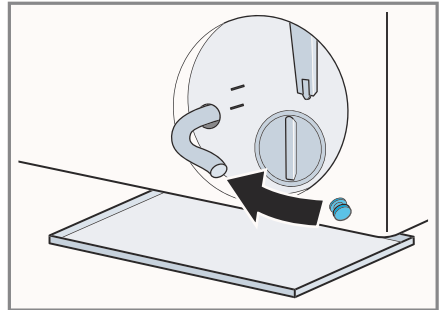

9. Sudėkite žarną į vietą.

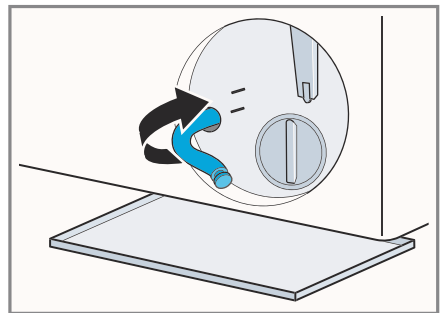

Vandens išleidimo siurblio valymas

Reikalavimai: Vandens išleidimo siurblys yra tuščias. → žr. 34 psl.

1. Vandens išleidimo pompoje gali likti vandens, todėl atsargiai nuimkite pompos dangtelį.

- Siurblio korpuse esantis filtro įdėklas gali įstrigti dėl didelių purvo dalelių. Pašalinkite nešvarumus ir išimkite filtro įdėklą.

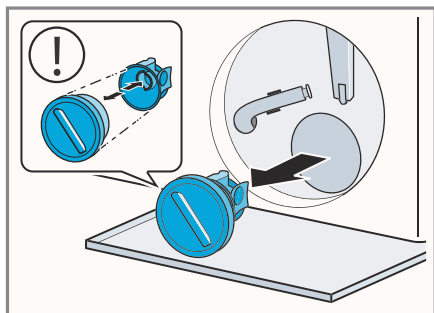

2. Išvalykite vidų, sriegį, pompos dangtelį ir pompos korpusą.

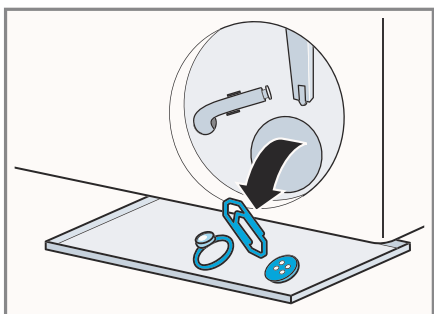

Siurblio dangtelį sudaro dvi dalys, kurias galima nuimti valymui.

3. Patikrinkite, ar abi sparnuotės sukasi.

4. Uždėkite pompos dangtelį ir užsukite jį.
- Įsitinkinkite, kad dalys esančios ant siurblio dangtelio yra saugiai pritvirtintos.

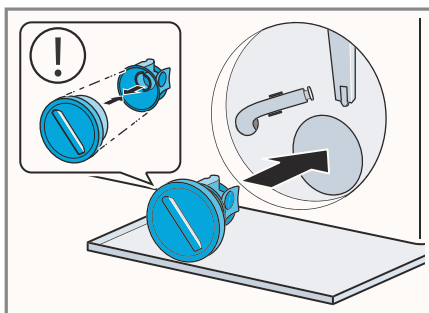

5. Uždėkite siurblio dangtį ir iki galo užsukite.

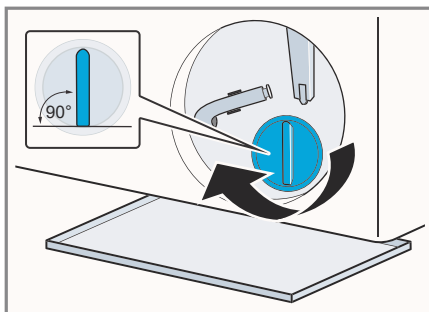

Siurblio dangtelio rankena turi būti vertikaliajoje padėtyje.

6. Įstatykite naują techninės priežiūros skyriaus dangtelį ir užfiksuokite.

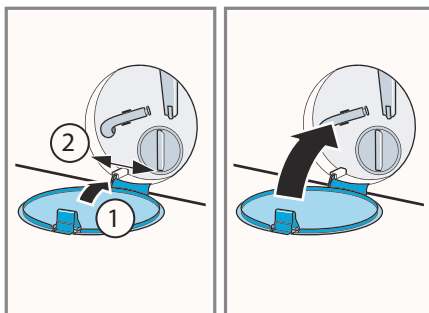

Prieš kitą skalbimą

Kad kito skalbimo metu nepanaudota skalbimo priemonė neišbėgtų tiesiai į išleidimo angą, ištuštinus vandens išleidimo siurbį paleiskite programą „**Drain**“.

1. Atsukite vandens čiaupą.
2. Įjunkite tinklo kištuką.
3. Įjunkite prietaisą.
4. Įpilkite 1 litrą vandens į rankinio dozavimo skyrių.
5. Pasirinkite tinkamą vandens išleidimo programą.
→ „Programos“, 25 psl.

17 Trikdžių šalinimas

Smulkius prietaiso trikdžius galite identifikuoti savarankiškai. Prieš susisiekdami su klientų techninio aptarnavimo centru, perskaitykite informaciją apie trikčių šalinimą. Taip išvengsite nereikalingų išlaidų.



ĮSPĖJIMAS





Trumpo jungimo pavojus!





Netinkamas remontas yra pavojingas.



- ▶ Įrenginio remonto darbus turi atlikti tik apmokyti specialistai.
- ▶ Remontuodami įrenginį naudokite tik originalias dalis.
- ▶ Jei pažeistas prietaiso maitinimo kabelis, siekiant išvengti pavojaus, jis turi būti pakeistas gamintojo, gamintojo klientų aptarnavimo centro ar atitinkamą kvalifikaciją turinčio asmens.

| Klaidos | Priežastis ir smulkių gedimų šalinimas |
|---|---|
| Ekranas išsijungia ir  žybsi. | Veikia energijos taupymo režimas. <ul style="list-style-type: none"> ▶ Paspauskite bet kurį mygtuką. ✓ Simbolis vėl įsijiebs. |
| "E:30 / -80" | Užsikimšo drenažo vamzdis arba vandens išleidimo žarna. <ul style="list-style-type: none"> ▶ Išvalykite drenažo vamzdį ir vandens išleidimo žarną. |
| | Drenažo vamzdis arba vandens išleidimo žarna yra prispausta arba įstrigusi. <ul style="list-style-type: none"> ▶ Įsitikinkite, kad nei drenažo vamzdis, nei vandens išleidimo žarna nėra užlenkta ar įstrigusi. |
| | Užsikimšo vandens išleidimo siurblys. <ul style="list-style-type: none"> ▶ → „Vandens išleidimo siurblio valymas“, 34 psl. |
| | Vandens išleidimo žarna prijungta per aukštai. <ul style="list-style-type: none"> ▶ Vandens išleidimo žarną montuokite ne aukščiau nei 1 metro aukštyje. |
| | Netinkamai sumontuotas siurblio dangtis. <ul style="list-style-type: none"> ▶ Teisingai uždėkite siurblio dangtį. |
| | Skalbiklio dozė pernelyg didelė. <ul style="list-style-type: none"> ▶ Neatidėliotina priemonė: Sumaišykite vieną valgomąjį šaukštą audinių minkštiklio su 0,5 litro vandens ir įpilkite mišinį į skyrelį, skirtą rankiniam dozavimui (ne lauko drabužiams, sportiniams drabužiams ar gaminiams su pūkiniu užpildu). ▶ Sekančiam skalbimo ciklui su tokia pat įkrova sumažinkite skalbiklio kiekį. |
| | Ant vandens išleidimo žarnos sumontuotas nepatvirtintas prailginimas. |

| Klaidos | Priežastis ir smulkių gedimų šalinimas |
|--|--|
| "E:30 / -80" | <ul style="list-style-type: none"> ▶ Nuimkite visus nepatvirtintus prailginimus nuo vandens žarnos. → „Prietaiso prijungimas“, 14 psl. |
| "E:60 / -2B" | <p>Siurblio dangtelis nėra iki galo užsuktas.</p> <ul style="list-style-type: none"> ▶ Patikrinkite, kad siurblio dangtelis būtų iki galo užsuktas į prietaisą. Rankenėlė ant siurblio dangtelio turi būti vertikaloje padėtyje. |
| "E:30 / -10" ir/ar  | <p>Nesubalansuota apkrovos nustatymo sistema nutraukė gręžimo ciklą, nes skalbiniai pasiskirsto netolygiai.</p> <ul style="list-style-type: none"> ▶ Perskirstykite būgne esančius skalbinius. <p>Pastaba: kai įmanoma, būgne maišykite didelius ir mažus skalbinius. Gręžimo ciklo metu geriau pasiskirsto skirtingų dydžių skalbiniai.</p> |
| "E:30 / -10" ir/ar  | <p>Per žemas vandens spaudimas. Negalima imtis jokių taisomųjų veiksmų.</p> <p>Užsikimšo filtras esantis vandens įleidimo sistemoje.</p> <ul style="list-style-type: none"> ▶ Išvalykite vandens įleidimo filtrą. <p>Užsuktas vandentiekio čiaupas.</p> <ul style="list-style-type: none"> ▶ Atsukite vandentiekio čiaupą. <p>Vandens tiekimo žarna yra užlenkta arba užspausta.</p> <ul style="list-style-type: none"> ▶ Įsitikinkite, kad vandens tiekimo žarna nėra užlenkta arba užspausta. <p>Sugedo vandens lygio matavimo sistema.</p> <p>Pastaba: pasirodžius klaidos pranešimui, prietaisas pradeda vandens išleidimo procesą.</p> <ol style="list-style-type: none"> 1. Visų pirma palaukite maždaug 5 minutes, kol vandens išleidimo procesas baigsis. 2. Kad pašalintumėte klaidos pranešimą, išjunkite prietaisą. 3. Vėl įjunkite prietaisą. 4. Jei vėl rodomas klaidos pranešimas, skambinkite į klientų aptarnavimo skyrių. → „Klientų aptarnavimas“, 48 psl. |
| Žybsi (:) | <p>Automatinė įtampos kontrolės sistema nustato neleistiną įtampos nukritimą.</p> <ul style="list-style-type: none"> ▶ Nėra veiksmų padėčiai ištaisyti. <p>Pastaba: Kai elektros energijos tiekimas ir vėl taps stabilus, programa toliau tęs darbą įprastu režimu.</p> |

| Klaidos | Priežastis ir smulkių gedimų šalinimas |
|--------------------------|--|
| Žybsi (:) | Įtampos nukritimas gali prailginti programos laiką. Nėra veiksmų padėčiai ištaisyti. |
| Šviečia ☉ | Pernelyg aukšta temperatūra. ▶ Palaukite, kol temperatūra nukris. ▶ → „Programos atšaukimas“, 32 psl. Vandens lygis pernelyg aukštas. ▶ Pasirinkite tinkamą programą vandens išleidimui. → „Programos“, 25 psl. |
| ☉ žybsi | Durelės neuždarytos 1. Uždarykite dureles. 2. Spustelėkite  ir paleiskite programą. Durelės prispaudė skalbinius. 1. Atidarykite dureles. 2. Pašalinkite įstrigusius skalbinius. 3. Uždarykite dureles. 4. Spustelėkite  , kad paleistumėte programą. |
| Visi kiti klaidų kodai. | Sutrikimas ▶ Kreipkitės į klientų aptarnavimo centrą. → žr. skyrių „Klientų aptarnavimas“ 48 psl. |
| "E:30/-20" | Sugadintas solenoido vožtuvas. ▶ Kreipkitės į garantinio aptarnavimo centrą. → „Garantinio aptarnavimo centras“, 48 psl. Pernelyg didelė skalbiklio dozė. ▶ Jei dozuojate priemonės rankiniu būdu, kitam skalbimo ciklui su tokia pat įkrova sumažinkite skalbiklio kiekį. Įpilamas papildomas vanduo. ▶ Nepilkite papildomai vandens į prietaisą jam veikiant. |
| Prietaisas neveikia. | Įrenginio maitinimo kabelio kištukas nėra prijungtas prie el. tinklo. ▶ Prijunkite prietaisą prie elektros tiekimo tinklo. Sugedo elektros grandinės saugiklis. ▶ Patikrinkite prietaisui skirtą saugiklį elektros skyde. Nutrūko elektros energijos tiekimas. ▶ Patikrinkite ar veikia apšvietimas arba kiti įrenginiai. |
| Programa nepasilei-džia. | Nepaspaudėte  . ▶ Paspauskite  . Neuždarytos durelės. |

| Klaidos | Priežastis ir smulkių gedimų šalinimas |
|-------------------------------|---|
| Programa nepasileidžia. | <ol style="list-style-type: none"> 1. Uždarykite prietaiso dureles. 2. Paspaudę  paleskite programą. <hr/> <p>Ijungta apsauga nuo vaikų.</p> <ul style="list-style-type: none"> ▶ → „Apsaugos nuo vaikų išjungimas“, 33 psl. <hr/> <p> yra įjungta.</p> <ul style="list-style-type: none"> ▶ Patikrinkite, ar  yra įjungta. <p>→ „Mygtukai“, 23 psl.</p> <hr/> <p>Skalbinius prispaudė durelės.</p> <ol style="list-style-type: none"> 1. Atidarykite dureles dar kartą. 2. Pašalinkite prispaustus skalbinius. 3. Uždarykite prietaiso dureles. 4. Paspaudę  paleskite programą. |
| Neįmanoma atidaryti durelių. | <p>Temperatūra yra per aukšta.</p> <ul style="list-style-type: none"> ▶ Palaukite, kol temperatūra nukris. ▶ → „Programos atšaukimas“, 32 psl. <hr/> <p>Skalbiklyje pernelyg daug vandens.</p> <ul style="list-style-type: none"> ▶ Pasirinkite tinkamą programą vandens išleidimui. → „Programos“, 25 psl. <hr/> <p>Nutrūko elektros energijos tiekimas.</p> <ul style="list-style-type: none"> ▶ Atidarykite duris pasinaudoję avariniu atidarymu. → žr. „Avarinis atidarymas“ 47 psl. |
| Iš prietaiso neišbėga vanduo. | <p>Užsikimšo drenažo vamzdis arba vandens išleidimo žarna.</p> <ul style="list-style-type: none"> ▶ Išvalykite drenažo vamzdį ir vandens išleidimo žarną. <hr/> <p>Drenažo vamzdis arba vandens išleidimo žarna yra prispausta arba įstrigusi.</p> <ul style="list-style-type: none"> ▶ Įsitikinkite, kad nei drenažo vamzdis, nei vandens išleidimo žarna nėra užlenkta ar įstrigusi. <hr/> <p>Užsikimšo vandens išleidimo siurblys.</p> <ul style="list-style-type: none"> ▶ → „Vandens išleidimo siurblio valymas“, 34 psl. <hr/> <p>Vandens išleidimo žarna prijungta per aukštai.</p> <ul style="list-style-type: none"> ▶ Vandens išleidimo žarną montuokite ne aukščiau nei 1 metro aukštyje. <hr/> <p>Netinkamai sumontuotas siurblio dangtis.</p> <ul style="list-style-type: none"> ▶ Teisingai uždėkite siurblio dangtį. <hr/> <p>Skalbiklio dozė pernelyg aukšta.</p> <ul style="list-style-type: none"> ▶ Neatidėliotina priemonė: Sumaišykite valgomąjį šaukštą audinių minkštiklio su 0,5 litro vandens ir įpilkite mišinį į skyrelį, skirtą rankiniam dozavimui (ne lauko drabužiams, sportiniams drabužiams ar gaminiams su pūkais). |

| Klaidos | Priežastis ir smulkių gedimų šalinimas |
|---|--|
| Iš prietaiso neišbėga vanduo. | <p>▶ Sekančiam skalbimo ciklui su tokia pat įkrova sumažinkite skalbiklio kiekį.</p> <hr/> <p>Ant vandens išleidimo žarnos sumontuotas nepatvirtintas prailginimas.</p> <p>▶ Nuimkite visus nepatvirtintus prailginimus nuo vandens žarnos. → „Prietaiso prijungimas“, 14 psl.</p> <hr/> <p>Siurblio dangtelis nėra iki galo užsuktas.</p> <p>▶ Patikrinkite, kad siurblio dangtelis būtų iki galo užsuktas į prietaisą. Rankenėlė ant siurblio dangtelio turi būti vertikaloje padėtyje.</p> |
| Į prietaisą nebėga vanduo. Skalbimo priemonė nedozuojama. | <p>Nepaspaudėte .</p> <p>▶ Paspauskite .</p> <hr/> <p>Užsikimšo filtras esantis vandens įleidimo sistemoje.</p> <p>▶ Išvalykite vandens įleidimo filtrą</p> <hr/> <p>Užsuktas vandentiekio čiaupas.</p> <p>▶ Atsukite vandentiekio čiaupą.</p> <hr/> <p>Vandens tiekimo žarna yra užlenkta arba užspausta.</p> <p>▶ Įsitikinkite, kad vandens tiekimo žarna nėra užlenkta arba užspausta.</p> |
| Šis gręžimo ciklas vykdomas kelis kartus. | <p>Balanso palaikymo sistema šalina disbalansą tolygiai paskirstyti skalbinius būgne.</p> <p>▶ Tai ne triktis - nereikia imtis jokių veiksmų.</p> <p>Pastaba: Įkraudami skalbinius, jei įmanoma, į būgną kartu sudėkite didelius ir mažus skalbinius. Gręžimo metu įvairių dydžių skalbiniai būgne geriau ir tolygiau pasiskirsto.</p> |
| Vykstant skalbimo ciklui programos trukmė keičiasi. | <p>Programos veikimas optimizuojamas elektroniniu būdu. Tai gali pakeisti programos trukmę.</p> <p>▶ Tai ne triktis - nereikia imtis jokių veiksmų.</p> <hr/> <p>Balanso palaikymo sistema šalina disbalansą tolygiai paskirstyti skalbinius būgne</p> <p>▶ Tai ne triktis - nereikia imtis jokių veiksmų.</p> <p>Pastaba: Įkraudami skalbinius, jei įmanoma, į būgną kartu sudėkite didelius ir mažus skalbinius. Gręžimo metu įvairių dydžių skalbiniai būgne geriau ir tolygiau pasiskirsto.</p> <hr/> <p>Jei susidaro per daug putų, aptikimo sistema įjungia praskalavimo ciklą.</p> <p>▶ Tai ne triktis - nereikia imtis jokių veiksmų.</p> |

| Klaidos | Priežastis ir smulkių gedimų šalinimas |
|---|--|
| Būgne nesimato vandens. | Vanduo yra žemiau matomos ribos. ▶ Tai ne triktis - nereikia imtis jokių veiksmų. ▶ Prietaisui veikiant, nepripilkite į jį papildomai vandens. |
| Paleidus programą būgnas trūkčioja. | Tai vyksta dėl vidinio variklio bandymo. ▶ Tai ne triktis - nereikia imtis jokių veiksmų. |
| Skyrelyje likęs vanduo ☹ | Užsikimšęs dozavimo priedas skyrelyje ☹. ▶ → „Skalbiklio stalčiaus valymas“, 33 psl. |
| Įrenginio vibravimas ir judėjimas gręžimo metu. | Įrenginys nėra tinkamai išlygiuotas. ▶ → „Įrenginio išlygiavimas“, 15 psl. Įrenginio kojelės nėra įtvirtintos. ▶ Gerai įtvirtinkite įrenginio kojeles. → „Įrenginio išlygiavimas“, 15 psl. Neišsukti prietaiso transportavimo varžtai. ▶ → „Transportavimo varžtų išėmimas“, 13 psl. |
| Būgnas nesisuka, vanduo neteka į vidų. | Veikia įkrovos aptikimo sistema. ▶ Tai ne triktis - nereikia imtis jokių veiksmų. Pastaba: Įkrovos aptikimas gali trukti iki dviejų minučių. |
| Didelis putų kiekis. | Per didelė skalbiklio dozė. ▶ Neatidėliotina priemonė: Sumaišykite vieną valgomąjį šaukštą skalbinių minkštiklio su 0,5 litro vandens ir supilkite mišinį į rankinio dozavimo skyrių (šis būdas netinka skalbiant specializuotus, sportinius ir laisvalaikio drabužius bei pūkinius daiktus). ▶ Sekančiam skalbimo ciklui su tokia pat įkrova sumažinkite skalbiklio kiekį. |
| Aukšto gręžimo greičio pasirinkti neįmanoma. | Pasirinktas mažas gręžimo greitis. ▶ Kitą kartą jums paleidus skalbimo ciklą, pasirinkite didesnę gręžimo greitį. |
| |  įjungtas. ▶ Nustatykite audinio tipui tinkamas programas. Išsibalansavusios įkrovos nustatymo sistema parenka sumažintą gręžimo greitį, siekiant pašalinti disbalansą. ▶ Tolygiai paskirstykite į būgną sudėtus skalbinius. Pastaba: Jei įmanoma, į skalbimo mašinos būgną dėkite didelius ir mažus skalbinius kartu. Skirtingo dydžio skalbiniai pasiskirsto geriau gręžimo ciklo metu. ▶ Paleiskite Spin (gręžimo) programą. |

| Klaidos | Priežastis ir smulkių gedimų šalinimas |
|--|--|
| Gręžimo programa nepasileidžia. | <p>Užsikimšęs drenažo vamzdis ar vandens išleidimo žarna.</p> <ul style="list-style-type: none"> ▶ Išvalykite drenažo vamzdį ir vandens išleidimo žarną. <p>Drenažo vamzdis ar vandens išleidimo žarna suspausti ar įstrigę.</p> <ul style="list-style-type: none"> ▶ Patikrinkite, kad drenažo vamzdis ir vandens išleidimo žarna nebūtų išlenkti ar suspausti. <p>Išsibalansavusios įkrovos nustatymo sistema nutraukė gręžimo ciklą, nes skalbiniai yra pasiskirstę netolygiai.</p> <ul style="list-style-type: none"> ▶ Tolygiai paskirstykite skalbinius skalbimo mašinos būgne. <p>Pastaba: Jei įmanoma, į skalbimo mašinos būgną dėkite didelius ir mažus skalbinius kartu. Skirtingo dydžio skalbiniai pasiskirsto geriau gręžimo ciklo metu.</p> <ul style="list-style-type: none"> ▶ Paleiskite „Spin“ (gręžimo) programą |
| Skubėjimo, švilpimo garsai. | <p>Vanduo veikiamas slėgio srūva į skalbiklių stalčių.</p> <ul style="list-style-type: none"> ▶ Tai ne triktis - įprastas veikimo garsas. |
| Gręžiant girdimas didelis triukšmas. | <p>Įrenginys nėra tinkamai išlygiuotas.</p> <ul style="list-style-type: none"> ▶ → „Įrenginio išlygiavimas“, 15 psl. |
| Gręžiant girdimas didelis triukšmas. | <p>Įrenginio kojelės nėra įtvirtintos.</p> <ul style="list-style-type: none"> ▶ Gerai įtvirtinkite įrenginio kojeles. → „Įrenginio išlygiavimas“, 15 psl. <p>Neišsukti prietaiso transportavimo varžtai.</p> <ul style="list-style-type: none"> ▶ → „Transportavimo varžtų išėmimas“, 13 psl. |
| Pokšėjimo garsai, barškėjimas vandens išleidimo siurblyje. | <p>Pašaliniai objektai pateko į vandens išleidimo siurbį.</p> <ul style="list-style-type: none"> ▶ → „Vandens išleidimo siurblio valymas“, 34 psl. |
| Šliurpimas, ritmiškas siurbimo garsas. | <p>Veikia vandens išleidimo siurblys, išleidžiamas skalbiklio tirpalas.</p> <ul style="list-style-type: none"> ▶ Tai ne triktis - įprastas veikimo garsas. |
| Susiglamžymas. | <p>Pernelyg didelis gręžimo greitis.</p> <ul style="list-style-type: none"> ▶ Kitą kartą paleidę skalbimo ciklą nustatykite mažesnę gręžimo greitį. <p>Pernelyg didelė įkrova.</p> <ul style="list-style-type: none"> ▶ Kitą kartą paleisdami skalbimo ciklą sumažinkite įkraunamų skalbinių kiekį. <p>Audinio tipui pasirinkta netinkama programa.</p> <ul style="list-style-type: none"> ▶ Pasirinkite programas tinkamas audinio tipui. |

| Klaidos | Priežastis ir smulkių gedimų šalinimas |
|---|---|
| Skalbiklis ar audinių minkštiklis laša per tarpiklį ir kaupiasi ant durelių ar tarpiklio. | Minkštiklio skalbiklio stalčiuje pernelyg daug skalbiklio/audinių. ▶ Dozuojant skystą skalbiklį ir audinių minkštiklį, nevirsykite žymės ant skalbiklio stalčiaus. |
| Skalbiniai nepakankamai išgręžti. Jei skalbiniai vis dar pernelyg šlapi/drėgni. | Pasirinktas mažas gręžimo greitis. ▶ Kitą kartą paleidę skalbimo ciklą nustatykite mažesnę gręžimo greitį. ▶ Paleiskite Spin programą. |
| |  jjungtas. ▶ Nustatykite audinio tipui tinkamas programas. |
| | Užsikimšęs drenažo vamzdis ar vandens išleidimo žarna. ▶ Išvalykite drenažo vamzdį ir vandens išleidimo žarną. |
| | Drenažo vamzdis ar vandens išleidimo žarna įstrigę ar suspausti. ▶ Patikrinkite, ar drenažo vamzdis ir vandens nuleidimo žarna nėra išlenkti ar suspausti. |
| | Skalbyklės būgne išsibalansavus skalbiniais, išsibalansavusios įkrovos aptikimo sistema automatiškai sustabdo gręžimą. ▶ Persikirstykite būgne esančius skalbinius. |
| | Pastaba: Jei įmanoma, būgne skalbkite didelius ir mažus skalbinius kartu. Gręžimo metu įvairių dydžių skalbiniai būgne geriau ir tolygiau pasiskirsto. ▶ Paleiskite Spin programą. |
| | Išsibalansavusios įkrovos nustatymo sistema parenka sumažintą gręžimo greitį, siekiant pašalinti disbalansą. ▶ Tolygiai paskirstykite skalbinius skalbimo mašinos būgne. |
| | Pastaba: Jei įmanoma, būgne skalbkite didelius ir mažus skalbinius kartu. Gręžimo metu įvairių dydžių skalbiniai būgne geriau ir tolygiau pasiskirsto. ▶ Paleiskite Spin programą. |
| Drėgnuose skalbiniuose yra skalbimo priemonių likučių. | Skalbikliuose gali būti vandenyje netirpių medžiagų, kurios lieka skalbiniuose. ▶ Paleiskite Rinse Praskalavimo / Atšviežinimo programą. |
| Sausiuose skalbiniuose yra skalbimo priemonių likučių. | Skalbikliuose gali būti vandenyje netirpių medžiagų, kurios lieka skalbiniuose. ▶ Po skalbimo ir džiūvimo nuvalykite skalbinius. |

| Klaidos | Priežastis ir smulkių gedimų šalinimas |
|--|--|
| Vanduo teka iš vandens įleidimo žarnos. | Vandens įleidimo žarna prijungta netinkamai/nesaugiai. 1. Tinkamai prijunkite vandens įleidimo žarną. <i>„Vandens įleidimo žarnos prijungimas“, 14 psl.</i> 2. Priveržkite varžtų jungtį. |
| Vanduo teka iš vandens išleidimo žarnos. | Vandens išleidimo žarna yra pažeista. ▶ Pakeiskite pažeistą vandens išleidimo žarną. Vandens išleidimo žarna prijungta netinkamai. ▶ Tinkamai prijunkite vandens išleidimo žarną. <i>„Vandens įleidimo jungčių rūšys“, 15 psl.</i> |
| Įrenginyje atsirado kvapų. | Drėgmė ir skalbiklio liekanos gali skatinti bakterijų formavimąsi. ▶ → „Būgno valymas“, 33 psl. ▶ Jei įrenginiu nesinaudojate, dureles ir skalbiklio skyrių palikite atidarytą, kad išgaruotų ten likęs vanduo. |

17.1 Avarinis atidarymas

Durelių atidarymas

Reikalavimai: Vandens išleidimo siurblys yra tuščias. → žr. 34 psl.

1. **DĖMESIO!** Ištekantis vanduo gali padaryti materialinės žalos.
- ▶ Neatidarykite durelių, jei pro stiklą matote vandenį.
Kokiu nors įrankiu patraukite avarinio atjungimo rankenėlę žemyn ir atjunkite užraktą.

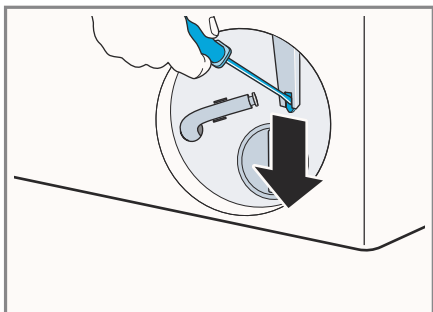

- ✓ Durų užraktas yra atjungtas.
- 2. Įstatykite techninės priežiūros skyriaus dangtelį ir užfiksuokite.
- 3. Uždarykite techninės priežiūros skyriaus dangtelį.

18 Pervežimas, saugojimas ir utilizavimas

Sužinosite, kaip įrenginį paruošti pervežimui ir saugojimui. Taip pat sužinosite, kaip utilizuoti senus įrenginius.

18.1 Įrenginio išgabenimas

Pastaba: Papildomą informaciją rasite skaitmeninėje instrukcijoje, nuskenudami QR kodą turinyje arba www.bosch-home.com.

1. Užsukite vandentiekio čiaupą.
2. Vandens įleidimo žarnos ištuštinimas.

3. Išjunkite prietaisą.

4. Ištraukite iš lizdo maitinimo kabelio kištuką.

5. Išleiskite likusį skalbiklio tirpalą.
→ „Vandens išleidimo siurblio valymas“, 34 psl.

6. Atjunkite žarnas.

18.2 Transportavimo varžtų įstatymas

Transportuodami įrenginį žalos išvengsite jį pritvirtinę transportavimo varžtais.

1. Atsuktuvu atsukite 4 dangtelius.

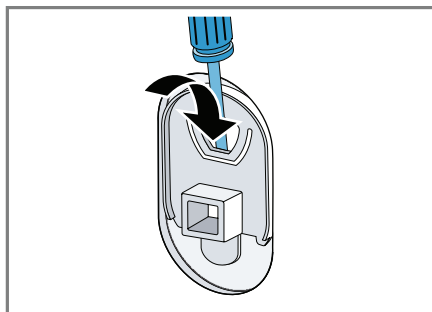

Dangtelius išsaugokite.

2. Įstatykite 4 transportavimo varžtus.
Žiūrėkite aprašymą
→ „Transportavimo varžtų nuėmimas“, 13 psl. ir atlikite veiksmus atvirkštine tvarka.

18.3 Naudojimas įrenginiu iš naujo

- ▶ Daugiau informacijos rasite čia
→ „Montavimas ir prijungimas“, 12 psl. ir
→ „Prieš pirmą naudojimą“, 19 psl.

18.4 Seno prietaiso utilizavimas

Perdirbant seną prietaisą galima gauti naudingų žaliavų.

ĮSPĖJIMAS

Rimtos žalos sveikatai pavojus!

Vaikai gali užsirakinti prietaiso viduje, o tai yra labai pavojinga.

- ▶ Nestatykite įrenginio už paprastų ar slankiojančių durų, nes jos gali trukdyti tinkamai atidaryti prietaiso dureles.
 - ▶ Prietaisui tapus nereikalingu, atjunkite maitinimo kabelį. Tuomet maitinimo kabelį perkirpkite ir nepataisomai sugadinkite įrenginio durelių užraktą, kad jos daugiau neužsidarytų.
1. Atjunkite įrenginį nuo maitinimo tinklo.
 2. Perpjunkite maitinimo kabelį.
 3. Utilizuokite prietaisą nekenksmingu aplinkai būdu.
Informacijos apie taikomus šalinimo būdus kreipkitės pas jūsų prekiautoją ar vietinę valdžios instituciją.



Prietaisas paženklintas sutinkamai su Europos Sąjungos direktyva 2012/19/ES, reglamentuojančią naudotų elektros ir elektronikos prietaisų šalinimą (Elektros ir elektronikos laužas - WEE). Direktyvos nuostatos reglamentuoja panaudotos įrangos grąžinimo ir perdirbimo principus visoje ES.

19 Techninis aptarnavimas

Jei turite klausimų dėl naudojimo, negalite aptikti trikčių patys, arba jei įrenginį reikia remontuoti, susisiekite su klientų aptarnavimo centru.

Įrenginio veikimui būtinas originalias atsargines dalis vadovaujantis eko dizaino įsakymu galima įsigyti klientų aptarnavimo centre mažiausiai 10 metų nuo tos datos, kai įrenginys buvo pateiktas rinkai Europos ekonominėje erdvėje.

Pastaba: Galiojant gamintojo suteiktai garantijai, naudojimasis klientų aptarnavimo centro paslaugomis yra nemokamas. Detalesnę informaciją apie garantinį laikotarpį ir garantijos reikalavimus Jūsų šalyje galite gauti klientų aptarnavimo skyriuje, iš pardavėjo arba mūsų tinklalapyje. Kreipdamiesi į klientų aptarnavimo skyrių, visomet nurodykite gaminio numerį (E-numerį) ir gamyklinį numerį (FD-numerį). Kontaktinius klientų aptarnavimo skyrių duomenis rasite pridedamame klientų aptarnavimo skyrių sąvade arba mūsų tinklalapyje.

19.1 Gaminio numeris (E-Nr.) ir gamyklinis numeris (FD)

Gaminio numerį (E-Nr.) ir gamyklinį numerį (FD) rasite įrenginio techninių duomenų plokštėje. Atsižvelgiant į modelį, techninių duomenų plokštę rasite:

- durelių vidinėje pusėje.
- techninės priežiūros durelių vidinėje pusėje.
- įrenginio galinėje dalyje.

Pasižymėkite savo įrenginio duomenis ir klientų aptarnavimo centro telefono numerį, kad prireikus galėtumėte juos greitai rasti.

20 Vartojimo vertės

Žemiau pateikiama informacija atitinka ES Ekologinio projektavimo reglamentą. Pateiktos programoms reikšmės, išskyrus **Eco 40-60**, yra tik orientacinės ir buvo nustatytos pagal taikomą standartą EN60456.

| Programa | Įkrova (kg) | Programos trukmė (valandos) ¹ | Energijos suvartojimas (kWh) ¹ | Vandens sąnaudos (l) ¹ | Maksimali temperatūra (°C) 5 min. ¹ | Gręžimo greitis (sūkliai per min.) ¹ | Likutinė drėgmė (%) ¹ |
|--|-------------|--|---|-----------------------------------|--|---|----------------------------------|
| Eco 40- 60°C ² | 9,0 | 3:48 | 0,870 | 75,0 | 38 | 1351 | 50,00 |
| Eco 40- 60°C ² | 4,5 | 2:54 | 0,370 | 40,0 | 27 | 1351 | 49,00 |
| Eco 40- 60°C ² | 2,5 | 2:22 | 0,180 | 30,0 | 23 | 1351 | 52,00 |
| Cottons 20°C | 9,0 | 3:44 | 0,400 | 98,0 | 23 | 1400 | 50,00 |
| Cottons 40°C | 9,0 | 3:44 | 1,290 | 98,0 | 44 | 1400 | 50,00 |
| Cottons 60°C | 9,0 | 3:44 | 1,750 | 98,0 | 60 | 1400 | 50,00 |
| Prewash 40°C | 9,0 | 4:14 | 1,330 | 110,0 | 44 | 1400 | 50,00 |
| Synthetic 40°C | 4,0 | 2:37 | 0,800 | 61,0 | 44 | 1200 | 30,00 |
| Mix 40°C | 4,0 | 1:05 | 0,640 | 44,0 | 42 | 1400 | 53,00 |
|  Wool / Handwach 30°C | 2,0 | 0:41 | 0,300 | 48,0 | 29 | 800 | 26,00 |

¹ Dėl poveikio, kurį sukelia vandens slėgis, vandens kietumas ir įleidimo temperatūra, aplinkos temperatūra, skalbinių tipas, kiekis ir užterštumo laipsnis, naudojami skalbikliai, elektros energijos tiekimo svyravimai ir pasirinktos papildomos funkcijos, realios vertės gali nukrypti nuo nurodytos vertės.

² Bandyto programa atitinkanti ES Ekodizaino direktyvą ir ES Energijos ženklavimo reglamentą naudojant šaltą vandenį (15 °C).

21 Techninės specifikacijos

Faktai ir duomenys apie Jūsų įrenginį.

| | |
|-------------------|---------|
| Prietaiso aukštis | 84,8 cm |
| Prietaiso plotis | 59,8 cm |
| Prietaiso gylis | 63,2 cm |

¹ Atsižvelgiant į prietaiso specifikacijas

| | |
|--|---------------------|
| Svoris | 67,9 kg |
| Maksimali įkrova | 9,0 kg |
| Maitinimo tinklo įtampa | 220-240 V, 50-60 Hz |
|  Minimali montavimo apsauga | 10 A |
| Vardinė galia | 2300 W |

¹ Atsižvelgiant į prietaiso specifikacijas

| | |
|--------------------------------|---|
| Energijos sunaudojimas | <ul style="list-style-type: none"> ■ Išjungimo režimas: 0,15 W ■ Įjungimo režimas: 0,50 W |
| Vandens spaudimas: | <ul style="list-style-type: none"> ■ Minimalus: 100 kPa (1 barų). ■ Maksimalus: 1000 kPa (10 bar) |
| Vandens įleidimo žarnos ilgis | 150 cm |
| Vandens išleidimo žarnos ilgis | 150 cm |
| Maitinimo kabelio ilgis | 210 cm |

¹ Atsižvelgiant į prietaiso specifikacijas

Daugiau informacijos apie savo gaminio modelį galite rasti tinklalapyje <https://eprel.ec.europa.eu/>¹. Šis tinklalapio adresas yra susietas su oficialia EU EPREL gaminių duomenų baze. Spausdinimo metu bazės tinklalapis dar nebuvo paskelbtas. Tuomet prašome vadovautis modelių paieškos instrukcijomis. Modelio identifikatorių sudaro skaitmenys esantys prieš pasvirąjį brūkšnį (E-Nr.) nurodyti įrenginio techninių duomenų plokštėje. Be to, modelio identifikatorius yra nurodomas pirmojoje EU energijos etiketės eilutėje.

¹ Taikoma tik Europinės ekonominės erdvės šalims

Brangus pirkėjau,

Pirkėjų aptarnavimo centras yra netoli Jūsų gyvenamos vietos, o vienas mūsų specialistas atsakingas už Jūsų regioną.

Mūsų patarimas:

Prašome patikrinti, ar negalite pašalinti prietaiso gedimo patys, neskambindami į klientų aptarnavimo centrą. Taip galite sutaupyti, nes nereikės kviesiti meistro į namus. Gedimo šalinimo vadovą galite rasti prietaiso naudojimosi instrukcijoje.

Mes Jums padėsime greitai, kokybiškai ir už prieinamą kainą!

Mūsų kvalifikuotų specialistų yra visose šalyse. Jie turi originalias visų prietaisų atsargines detales. Tai taupo Jūsų pinigus ir laiką.

Gedimas? Pataisysim!

Šiame informaciniame lapelyje yra surašyti klientų aptarnavimo skyrių telefono numeriai ir adresai, kurie sugrupuoti pagal šalis.

Tai pagreitins Jūsų problemas sprendimą!

Prašome pateikti šią informaciją:

1. Tikslus Jūsų **adresas ir telefono numeris**
2. Tikslus **gedimo** apibūdinimas
3. **Pirkimo data**
4. Gaminio numeris (**E-No.**), nurodytas etiketėje
5. Pagaminimo data (**FD**), nurodyta etiketėje

Etiketės pavyzdys

| | |
|---|-----------------|
| E-NR. XYZ1234/00 FD7202 | |
| GUD1442 | 0 705 144 811 |
| GEFRIERGERÄT  DIN 8953 KLASSE N BRUTTIVOLUMEN 134 l NUTZVOLUMEN 113 l | |
| GEFRIERVERMÖGEN 17 Kg/24h KOMPRESSOR 220-240 V, 50 Hz 120 W KÄLTEMITTEL R12 0,140 Kg ZUL. BETRIEBSÜBERDRUCK 40/15 bar EIGENSICHER | |
|  TYP GU SD 14.1 | made in Germany |
|   | |

Vartotojo vadove nurodyta, kurioje vietoje rasite prietaiso charakteristikų etiketę.

Klientų aptarnavimo skyriuose, nurodytuose šiame informaciniame lapelyje, gali būti apžiūrimi ir taisomi tik Jūsų regiono įgaliotų atstovų platinami prietaisai.

Tačiau, jei prietaisą pirkote kitoje šalyje, mes stengsimės tiekti atsargines dalis ir atlikti būtiną remontą.

Garantinės sąlygos

Garantinė sąlygos šiam prietaisui buvo nustatytos Jūsų regione esančių atstovų. Garantines sąlygas, bet kuriuo metu, suteiks mažmenininkas/platintojas, iš kurio pirkote prietaisą, arba įgaliotasis mūsų atstovas. Pateikdami garantinius nusiskundimus privalote pateikti pirkimo čekį.

LT Lietuva / Lithuania

UAB "Kesko Senukai Lithuania"

Jonavos g. 62
Kaunas, Lt-44192
Tel.: +370 37 212146
Fax: +370 37 212165
e-mail: garrem@senukai.lt

UAB AG Service

Kalantos g. 32
Kaunas, Lt-52494
Tel.: +370 37 330187
Fax: +370 37 331363
Nemokama linija: 8 700 55655
e-mail: servisas@agservice.lt

Baltic continent JSC

Žirmūnų g. 70,
Vilnius, LT-09133 Nemokama
linija: 8 700 55595
e-mail: remontas@bcsc.lt

UAB Emtoservis

Savanorių pr. 1
LT-03116 Vilnius