



BOSCH



Tasuta eeliste saamiseks
registreeri oma uus
seade MyBoschis.
www.bosch-home.ee

Pesumasin

WGG1440BSN

ee Kasutus- ja paigaldusjuhised



Sisukord

1 Ohutus	4	7 Ekraan	20
1.1 Üldine teave	4	8 Nupud	23
1.2 Kasutusotstarve	4	9 Programmid	25
1.3 Kasutajapiirangud	4	10 Tarvikud.....	29
1.4 Ohutu paigaldamine.....	5	11 Pestavad esemed.....	29
1.5 Kasutusohutus.....	7	11.1 Esemete ettevalmistamine	
1.6 Ohutu puhastamine ja hooldus	9	pesemiseks	29
2 Varalise kahju ennetamine	10	12 Pesuvahendi ja hooldustoodete	
3 Keskkonnakaitse ja energia		lisamine	30
säästmine	11	13 Põhitoimingud	30
3.1 Pakendi kõrvaldamine kasutuselt	11	13.1 Seadme sisselülitamine	30
3.2 Energia ja loodusvarade säästmine ..	11	13.2 Programmi seadistamine	30
3.3 Energiasäästurežiim	11	13.3 Programmiseadistuste	
4 Paigaldamine ja ühendamine.....	12	reguleerimine	30
4.1 Seadme lahti pakkimine	12	13.4 Pesuesemete panek seadmesse.....	30
4.2 Pakendi sisu.....	12	13.5 Vedelpesuvahendi doseerimise	
4.3 Nõuded paigalduskohale	12	abivahendi kasutamine.....	31
4.4 Transpordipoltide eemaldamine	13	13.6 Kasutage vedelpesuvahendi	
4.5 Seadme ühendamine	14	doseerimise abivahendit	31
4.6 Seadme tasakaalu seadmine.....	15	13.7 Pesuvahendi ja hooldustoote	
4.7 Seadme ühendamine elektrivõrku ...	16	lisamine.....	31
5 Tutvuge seadme funktsioonidega ..	17	13.8 Programmi käivitamine	32
5.1 Seade	17	13.9 Pestavate esemete lisamine.....	32
5.2 Pesuvahendi sahtel.....	18	13.10 Programmi tühistamine.....	32
5.3 Juhtnupud	18	13.11 Programmi lõpetamine, kui	
6 Enne esimest kasutuskorda	19	loputusvesi on jäänud masinasse	32
6.1 Tühja pesutsükli käivitamine.....	19	13.12 Pestud esemete väljavõtmine.....	32
		13.13 Seadme väljalülitamine.....	32

14 Lapselukk	33
14.1 Lapseluku aktiveerimine	33
14.2 Lapseluku desaktiveerimine	33
15 Puhastamine ja teenindustööd	33
16 Puhastamine ja teenindustööd	33
16.1 Trumli puhastamine	33
16.2 Lisage pesupulber.....	33
16.3 Äravoolupumba puhastamine.....	34
17 Veotsing	38
17.1 Lahti lukustamine hädaolukorras ...	47
18 Transport, hoiustamine ja kasutuselt kõrvaldamine.....	47
18.1 Seadme eemaldamine	47
18.2 Transpordipoltide sisestamine	47
18.3 Seadme uuesti kasutamine.....	47
19 Klienditeenindus	48
19.1 Tootenumbr (E-number) ja tooteseeria number (FD-number).....	48
18.4 Seadme kasutuselt kõrvaldamine ..	48
20 Elektritarbimise väärtused	50
23 Tehniline spetsifikatsioon.....	50



1 Ohutus

Järgige alljärgnevaid ohutusjuhiseid.

1.1 Üldine teave



- Lugege seda kasutusjuhendit tähelepanelikult.
- Hoidke kasutusjuhend ja ohutusteave alles, et saaksite seda hiljem uuesti lugeda või uuele omanikule edasi anda.
- Kui seade on transportimisel kahjustada saanud, siis ärge seda vooluvõrku ühendage.

1.2 Kasutusotstarve

Kasutage seadet ainult:

- masinpestavate ja vastava sildiga käsitsipestavate asjade pesemiseks;
- kraaniveega ning pesuvahendite ja hooldustoodetega, mis sobivad kasutamiseks automaatpesumasinares;
- kodumajapidamistes;
- kõrgusel kuni 4000 m üle merepinna.

1.3 Kasutajapiirangud

Vältige laste ja kaitsetute isikutega tekkida võivaid ohtlikke olukordi. Lapsed (vähemalt 8-aastased) ja isikud, kellel on tavapärasest väiksemad füüsilised, sensoorsed või vaimsed võimed või kellel puuduvad piisavad kogemused ja oskused, tohivad seadet kasutada nende ohutuse eest vastutava isiku järelevalve all või juhendamisel ning nad peavad täielikult mõistma kõiki seadme kasutamisega seonduvaid ohtusid ja olema teadlikud vastavatest ohutuseeskirjadest.

Ärge lubage lastel seadmega mängida. Lapsed tohivad seadet puhastada ja hooldustöid teha ainult järelevalve all.

Hoidke alla 3-aastased lapsed ja lemmikloomad seadmest eemal.

1.4 Ohutu paigaldamine

Järgige seadme paigaldamisel ohutusjuhiseid.

HOIATUS! Elektrilöögi oht!

Seadme sobimatu paigaldamine on ohtlik.

- ▶ Ühendage seade ainult vooluvõrku, mille andmed vastavad seadme andmesildil märgitud andmetele.
- ▶ Ühendage seade nõuetele vastavalt paigaldatud kaitsemaandatud vahelduvvooluvõrgu pistikupessa.
- ▶ Kodumajapidamise elektrivõrgule peab olema paigaldatud nõuetele vastav kaitsejuhi süsteem. Paigaldus peab olema asjakohase läbilõikega.
- ▶ Rikkevoolukaitsme kasutamise korral tohib kasutada ainult tähistusega  kaitset.
- ▶ Seadet ei tohi kasutada välise lülitusseadmega, nt taimeri või juhtpuldiga.
- ▶ Seadme toitejuhtme pistik peab olema pärast paigaldamist hõlpsalt ligipääsetav. Kui selline ligipääs ei ole võimalik, tuleb paigaldada mitmepooluseline voolukatkesti, järgides selle paigaldusjuhiseid.
- ▶ Seadme paigaldamisel jälgige, et toitejuhe ei jääks millegi vahele kinni ega saaks kahjustada.

Kahjustada saanud isolatsiooniga toitejuhe on ohtlik.

- ▶ Ärge laske toitejuhtmel puutuda vastu seadme kuumi osi ega soojusallikaid.
- ▶ Ärge laske toitejuhtmel puutuda vastu teravaid kohti ega servi.
- ▶ Ärge keerake toitejuhet sõlme, ärge pigistage seda millegi vahele ega seadistage ümber.

Hoiatus! Tulekahju oht!

Pikendusjuhtme ja heakskiitmata adapterite kasutamine on ohtlik.

- ▶ Ärge kasutage pikendusjuhtmeid ega harupesi.
- ▶ Kui toitejuhe on liiga lühike, pöörduge klienditeeninduskeskusesse.
- ▶ Kasutage ainult neid adaptereid, millele tootja on oma heakskiidu andnud.

⚠️ Hoiatus! Vigastusoht!

Seade on väga raske ja selle tõstmisel võite end vigastada.

▶ Ärge tõstke seadet üksi.

Seadme valesti paigaldamise korral teise seadme peale võib see ümber kukkuda.

▶ Paigaldage kuivati pesumasina peale, kasutades kuivati tootja ühenduskomplekti. Muud paigaldusviisid ei ole lubatud.

▶ Ärge paigaldage seadet teise seadme peale, kui seadme tootja ei paku sobivat ühenduskomplekti.

▶ Ärge paigaldage üksteise peale erinevate tootjate seadmeid ning erineva sügavuse ja laiusega seadmeid.

▶ Ärge asetage üksteise otsa paigaldatud seadmeid platvormile.

⚠️ Hoiatus! Lämpumisoht!

Lapsed võivad pakkematerjalid endale pähe panna või end nende sisse mähkida ja lämbuda.

▶ Hoidke pakkematerjalid lastele kättesaamatus kohas.

▶ Ärge lubage lastel pakkematerjalidega mängida.

⚠️ Hoiatus! Vigastusoht!

Seade võib kasutamise ajal vibreerida või kohalt liikuda.

▶ Asetage seade puhtale, ühetasasele, tugevale pinnale.

▶ Kasutage seadme tasakaalu seadmiseks keermega jalgu ja ehitusloodi.

Valesti paigutatud voolikute ja toitejuhtmete otsa võivad inimesed komistada.

▶ Paigutage voolikud ja juhtmed nii, et nende otsa komistada ei saaks.

Kui hoiate seadet kohalt liigutades kinni selle väljaulatuvatest osadest (nagu seadme uks), võivad sellised osad seadme küljest lahti murduda.

▶ Ärge liigutage seadet väljaulatuvatest osadest kinni hoides.

⚠️ Hoiatus! Lõikehaavade oht!

Seadme teravate servade puudutamisel võite end vigastada.

▶ Ärge puudutage seadme teravaid servi.

- ▶ Kandke seadme paigaldamise ja transportimise ajal kaitsekindaid.

1.5 Kasutusohutus

⚠ HOIATUS! Elektrilöögi oht!

Kahjustada saanud toitejuhtmega seade on ohtlik.

- ▶ Ärge kasutage kahjustunud seadet.
- ▶ Ärge tõmmake pistikut pesast välja juhtmest hoides. Tõmmake seadme pistik alati pesast välja.
- ▶ Kui seade või selle toitejuhe on saanud kahjustada, tõmmake selle pistik kohe pesast välja või lülitage automaatkaitse välja ja keerake veekraan kinni.
- ▶ Helistage klienditeeninduskeskusesse. → lk 48

Seadmesse imbunud niiskus võib põhjustada elektrilöögi.

- ▶ Kasutage seadet ainult siseruumides.
- ▶ Ärge jätke seadet väga kõrge temperatuuri ega suure niiskuse kätte.
- ▶ Ärge puhastage seadet auru- ega kõrgsurveseadmetega, voolikuga ega pihusega.

⚠ HOIATUS! Raskete tervisekahjustuste oht!

Lapsed võivad end seadmesse lukustada ja enda elu ohtu seada.

- ▶ Ärge paigaldage seadet ukse taha, sest see võib seadme ukse blokeerida või selle täielikku avamist takistada.
- ▶ Kui seade on muutunud kasutuskõlbmatuks, tuleb selle toitejuhe eemaldada. Tõmmake pistik pesast välja, lõigake toitejuhe seadme küljest ära ja lõhkuge seadme ukse lukk, nii et seadme ust ei saa enam sulgeda.

⚠ Hoiatus! Lämpumisoht!

Lapsed võivad väikesed osakesed endale kurku tõmmata ja lämbuda.

- ▶ Hoidke väikesed osad lastele kättesaamatus kohas.
- ▶ Ärge lubage lastel väikeste osadega mängida.

⚠ Hoiatus! Mürgistusoh!

Pesuvahendid ja hooldustooted võivad alla neelamisel põhjustada mürgistuse.

- ▶ Nende alla neelamise korral pöörduge arsti poole.
- ▶ Hoidke pesuvahendid ja hooldustooted lastele kättesaamatult.

⚠ Hoiatus! Plahvatusoh!

Pestavad esemed, mida on eelnevalt töödeldud lahusteid sisaldavate puhastusvahenditega, võivad tekitada trumlis plahvatuse.

- ▶ Loputage sellised esemed enne pesemist hoolikalt veega.

⚠ Hoiatus! Vigastusoht!

Tööpind võib katki minna, kui selle peal seistakse või sinna ronitakse.

- ▶ Seadme peal ei tohi seista ega ronida.
- Seadme avatud ukse peal istumise või selle vastu nõjatumise korral võib seade ümber kukkuda.
- ▶ Ärge istuge seadme ukse peal ega nõjatuge selle vastu.
 - ▶ Ärge pange seadme ukse peale mingeid esemeid.
- Käte panemisel pöörlevasse trumlisse võite saada vigastada.
- ▶ Oodake, kuni trummel on täielikult seisma jäänud.

⚠ Hoiatus! Põletusoht!

Kõrgetel temperatuuridel pestes läheb vesi väga kuumaks.

- ▶ Ärge puudutage kuuma pesuvett.

⚠ Hoiatus! Keemilise põletuse oht!

Pesuvahendi sahtli avamisel võivad pesuvahend ja hooldustooted seadmest välja pudeneda. Nende sattumine silma või nahale võib põhjustada ärritust.

- ▶ Pesuvahendi või hooldustoodete silma või nahale sattumisel loputage kohe hoolikalt veega.
- ▶ Alla neelamise korral pöörduge arsti poole.
- ▶ Hoidke pesuvahendid ja hooldustooted lastele kättesaamatult.

1.6 Ohutu puhastamine ja hooldus

Järgige seadme puhastamisel ja hooldustööde tegemisel ohutusjuhiseid.

⚠ HOIATUS! Elektrilöögi oht!

Valesti remonditud seade on ohtlik.

- ▶ Seadet tohivad remontida ainult vastava kvalifikatsiooniga spetsialistid.
- ▶ Seadme remontimisel tohib kasutada ainult originaalvaruosi.
- ▶ Kui seadme toitejuhe on saanud kahjustada, siis peab selle välja vahetama tootja, tema klienditeeninduskeskuse töötaja või sarnase kvalifikatsiooniga isik.

Seadmesse imbunud niiskus võib põhjustada elektrilöögi.

- ▶ Ärge puhastage seadet auru- ega kõrgsurveseadmetega, voolikuga ega pihustatava vahendiga.

⚠ Hoiatus! Vigastusoht!

Muude varuosade ja tarvikute kui originaalvaruosad ja -tarvikud kasutamine on ohtlik.

- ▶ Kasutage ainult tootja originaalvaruosi ja -tarvikuid.

⚠ Hoiatus! Mürgistusoht!

Lahusteid sisaldavate puhastusvahendite kasutamisel võivad tekkida mürgised aurud.

- ▶ Ärge kasutage lahusteid sisaldavaid puhastusvahendeid.

2 Varalise kahju ennetamine

Varalise kahju ja seadme kahjustamise vältimiseks järgige neid juhiseid.

TÄHELEPANU!

Vales koguses kangapehmedaja, pesu- vahendi, hooldustoote või puhastusvahendi kasutamine võib mõjutada seadme töötamist.

▶ Järgige tootja juhiseid.

Maksimaalse pesukoguse ületamine mõjutab seadme töötamist.

▶ Järgige igale programmile lubatud maksimaalset pesukogust → "*Programmid*" lk 25 ja ärge seda ületage.

Seade on transportimise ajal kindlustatud transpordipoltidega. Eemaldamata transpordipoldid võivad põhjustada varalist kahju ja seadet kahjustada.

▶ Enne seadme kasutamist eemaldage kõik transpordipoldid täielikult ja pange need kindlasse kohta hoiule.

▶ Enne transportimist paigaldage transpordipoldid uuesti, et vältida seadme kahjustamist transportimisel.

Vee sisselaskevooliku valesti ühendamise korral võib tekkida varaline kahju.

▶ Keerake vee sisselaskevooliku kruviühendus tugevasti käega kinni.

▶ Soovitav on ühendada vee sisselaskevoolik otse veekraani külge ja vältida täiendavaid ühenduselemente (adapterid, pikendused, klapid jms).

▶ Veekraani sisemine läbimõõt peab olema vähemalt 17 mm.

▶ Veenduge, et veekraani keermeühenduse pikkus on vähemalt 10 mm.

Kui veesurve on liiga suur või liiga väike, võib see mõjutada seadme töötamist.

▶ Kontrollige, et veevõrgu surve oleks vähemalt 100 kPa (1 baar) ja maksimaalselt 1000 kPa (10 baari).

▶ Kui veesurve on määratud maksimumväärtusest suurem, tuleb joogi-veekraani ja seadme voolikute vahele paigaldada survet vähendav klapp.

▶ Ärge ühendage seadet surve all mitte oleva kuumaveeboileri segistiga.

Ümber seadistatud või kahjustunud veevoolikud võivad põhjustada varalist kahju ja seadet kahjustada.

▶ Ärge painutage, pigistage, seadistage ümber ega löigake veevoolikuid.

▶ Kasutage ainult seadmega kaasas olevaid veevoolikuid või originaal varu-oolikuid.

▶ Ärge kasutage vanu veevoolikuid.

Seadme kasutamine musta või liiga kuumaga veega võib põhjustada varalist kahju.

▶ Kasutage seadet ainult külma kraaniveega.

Sobimatud puhastustooted võivad seadme pealispinda kahjustada.

▶ Ärge kasutage tugevatoimelisi ega abrasiivseid puhastusvahendeid.

▶ Ärge kasutage suure alkoholisisaldusega puhastusvahendeid.

▶ Ärge kasutage traatharju ega küürimisnuustikuid.

▶ Puhastage seadet ainult veega ning pehme niiske lapiga.

- ▶ Eemaldage kõik seadmele sattunud pesu- ja pihustatavate vahendite jäägid ja muud jäägid kohe.

3 Keskkonnakaitse ja energia säästmine

3.1 Pakendi kõrvaldamine kasutuselt

Pakkematerjale saab ümber töödelda.

- ▶ Sorteerige pakkematerjalid ja kõrvaldage need kasutuselt vastavasse kogumispunkti. Sellekohast teavet saate seadme edasimüüjalt või kohalikust omavalitsusest.

3.2 Energia ja loodusvarade säästmine

Neid juhiseid järgides tarbib seade vähem elektrit ja vett.

Valige madala temperatuuri ja pikema tööajaga programmid ja pange seade võimalikult täis.

- ✓ Kõige säästlikum energia- ja veekulu osas.

Lisage pesuvahend vastavalt pestavate esemete määrdumisastmele.

- ✓ Kergelt kuni tavapäraselt määrdunud esemete korral piisab väikesest kogusest pesuvahendist. Järgige pesuvahendi tootja soovitatud doseerimiskogust.

Keskkonnakaitse ja energia säästmine ee

Kergelt ja tavapäraselt määrdunud esemete korral vähendage pesutemperatuuri.

- ✓ Madalal temperatuuril tarbib seade vähem energiat. Kergelt ja tavapäraselt määrdunud esemete korral piisab ka madalamast temperatuurist kui seadme etiketil märgitud.

Kui soovite pestud esemeid pärast trummelkuivatis kuivatada, seadistage maksimaalne tsentrifuugimiskiirus.

- ✓ Mida kuivemad on pestud esemed, seda lühem on kuivatusprogramm, mis omakorda vähendab energiakulu. Suurema tsentrifuugimiskiiruse korral jäävad pestud esemed kuivemad ja seade teeb tsentrifuugimisel rohkem müra.

Peske esemeid ilma eelpesuta.

- ✓ Eelpesuga kestab programm kauem ning energiat ja vett kulub rohkem.

Seadmel on automaatne pesukoguse reguleerimise funktsioon.

- ✓ Sõltuvalt pestava eseme materjali tüübist ja esemete kogusest kohandab pidev automaatne pesukoguse reguleerimise funktsioon veekulu ja programmi tööaega optimaalselt.

3.3 Energiasäästurežiim

Kui seadet pikemat aega ei kasutata, lülitub seade automaatselt energiasäästurežiimi. Seadme uuesti kasutamisel energiasäästurežiim lõppeb.

4 Paigaldamine ja ühendamine

4.1 Seadme lahti pakkimine

TÄHELEPANU!

Trumlisse jäänud esemed, mis ei ole mõeldud koos masinaga kasutamiseks, võivad põhjustada varalise kahju ja seadet kahjustada.

► Enne seadme käivitamist võtke trumlist välja kõik esemed, sealhulgas kaasasolevad tarvikud.

Avage seadme uks ja võtke tarvikud trumlist välja.

1. Eemaldage täielikult kõik seadme pakkematerjalid ja kaitsekatted. Pakkematerjalide keskkonnasäästlikult kõrvaldamiseks järgige → "Pakkematerjalide kasutuselt kõrvaldamine", lk 11 toodud teavet
2. Kontrollige seadet nähtavate kahjustuste suhtes.
3. Avage seadme uks. → "Põhitoimingud", lk 30
4. Võtke tarvik trumlist välja.
5. Sulgege seadme uks.

4.2 Pakendi sisu

Kõigepealt võtke kõik seadme osad vastavalt juhiste pakendist välja ning veenduge, et need ei ole transportimisel kahjustada saanud ja et kõik osad on olemas.

TÄHELEPANU!

Seadme kasutamisel korral mittetäielike või defektsete tarvikutega ei pruugi seade korralikult töötada või tulemuseks võib olla varaline kahju või seadme kahjustamine.

► Ärge kasutage seadet mittetäielike või defektsete tarvikutega.

► Enne seadme kasutamist vahetage sellised tarvikud välja.

→ "Tarvikud", lk 29

Märkus: Seadet kontrollitakse tehases, et kindlustada selle korrasolek. Selle tulemusena võib seadmes olla veejääke. Need kaovad pärast esimest pesu.

Seadme komplektis on järgmised osad:

- Pesumasin
- Seadme dokumendid
- Transpordipoldid
→ "Transpordipoltide eemaldamine", lk 13
- Kattekorgid
- Ühendusadapter
- Vee sisselaskevoolik
→ "Vee sisselasevooliku ühendamine", lk 14

4.3 Nõuded paigalduskohale

⚠ HOIATUS!

Elektrilöögi oht!

Seadmes on voolu all olevad osad. Voolu all olevate osade puudutamine on ohtlik.

► Ärge kasutage ilma katteta seadet.

⚠ HOIATUS!

Vigastusoh!

Alusel kasutatav seade võib ümber kukkuda.

► Enne esimest kasutuskorda kinnitage seadme jalad alati aluse külge tootja kinnitusklambite abil → lk 29



TÄHELEPANU!

Kui paigaldate seadme kohta, kus temperatuur võib langeda väga madalale või välitingimustesse, võib seadmesse jäänud vesi külmuda ja seadet kahjustada ning külmunud voolikud võivad puruneda.

- ▶ Ärge paigaldage seadet külmumisohtu kohta ega välitingimustesse ega kasutage seadet sellises kohas.

Seadet katsetati enne tehases väljasaatmist ning seetõttu võib selles olla jääkvett. Jääkvesi võib seadmest välja lekkida, kui seda suurema kui 40° nurga all kallutada.

- ▶ Olge seadme kasutamisel ettevaatlik.
- ▶ Transportige seadet püstiasendis.

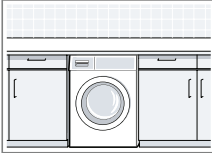
Paigaldamiskoht	Nõuded
Alusel 	Kindlustage seade kinnitusklambritega → lk 29.
Puitpõrandal 	Asetage seade veekindlale puitalusele, mis on tugevalt põranda külge kinni kruvitud. Puitalus peab olema vähemalt 30 mm paksune.
Köögikapi sees 	Vaja on vähemalt 60 cm laiust õõnsust. Paigaldage seade ainult monoliitse tööpinna alla, mis on naaberkappidega tugevasti kokku kruvitud.

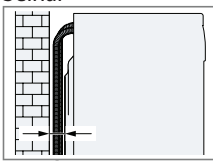
Paigaldamiskoht	Nõuded
Seinal 	Ärge jätke voolikuid seina ja seadme vahele lõksu.

4.4 Transpordipoltide eemaldamine

Seade on kindlustatud transpordipoltidega, mis asuvad seadme tagaküljel.

Märkus: Hoidke transpordipoldid, kruvid ja poltide ümbrised kindlas kohas alles. Neid on vaja, et seadet tulevikus ohutult transportida → lk 47.

1. Tõmmake voolikud hoidikutest välja.

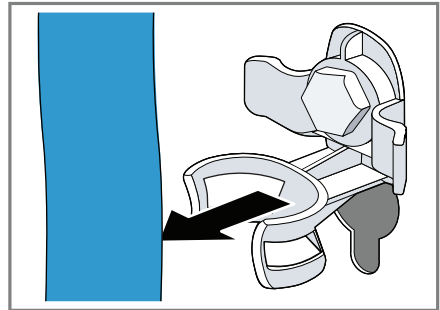

2. Kruvige transpordipoltide kõik neli kruvi WAF 13 mutrivõtme abil lahti ① ja eemaldage ② kõik neli kruvi.

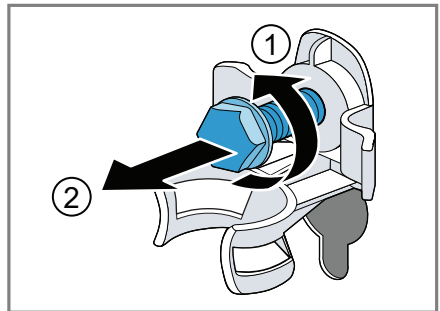

ee Paigaldamine ja ühendamine

3. Tõmmake toitejuhe hoidikust välja.

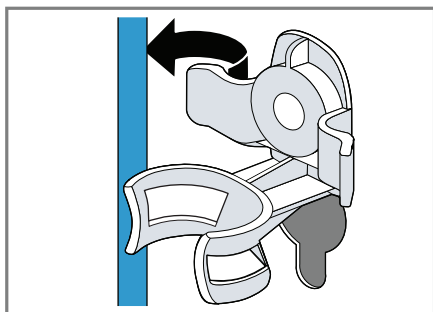

4. Eemaldage neli ümbrist.

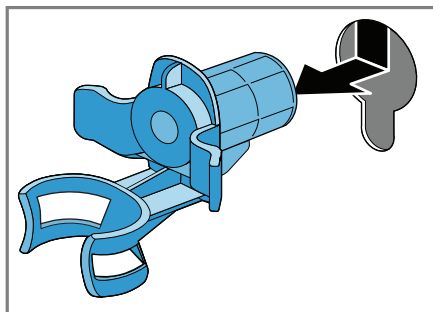

5. Pange peale neli kaitsekattet.

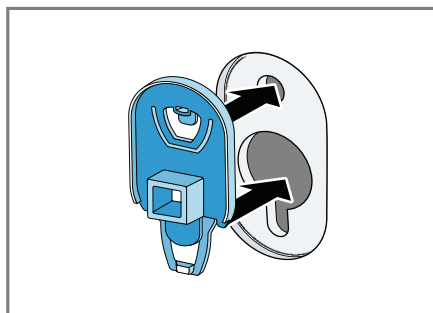

6. Suruge neli kaitsekattet allapoole.

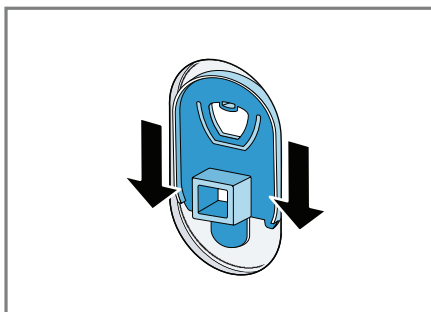

4.5 Seadme ühendamine

Vee sisselaskevooliku ühendamine

1. Ühendage vee sisselaskevoolik.

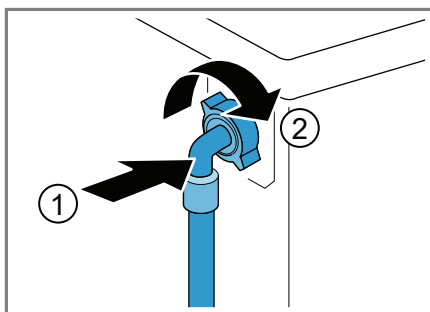

2. Ühendamisel 26 mm = 3/4" veekraaniga paigaldage kõigepealt adapter koos tihendusseibiga.

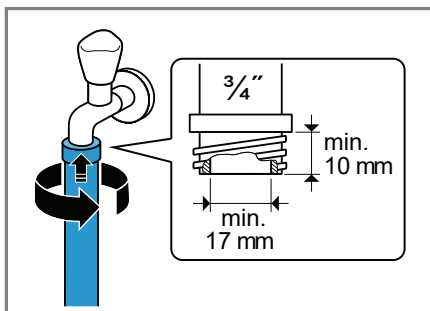

3. Ühendamisel 21 mm = 1/2" veekraaniga paigaldage kõigepealt adapter koos tihendusseibiga.

Veeväljalaskeava ühenduse tüübid

See teave on abiks seadme ühendamisel veevõrku.

TÄHELEPANU!

Vee väljalaskmisel mõjub väljalaskevoolikule veesurve ja voolik võib paigaldatud ühenduspunkti lahti tulla.

- Kinnitage vee väljalaskevoolik tugevalt, et see ei saaks lahti tulla.

Märkus: Järgige väljavooluava kõrgusi. Maksimaalne väljavooluava kõrgus on 100 cm.

Äravool sifooni.

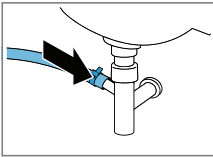

Kinnitage ühenduspunkt voolikuklambriga (24-40 mm).

Äravool kraanikaussi.

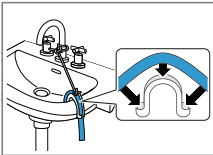

Fikseerige ja kinnitage vee väljalaskevoolik voolikupõlvega. → lk 29.

Äravool kummiümbrisega plasttorusse või kanalisatsiooni.

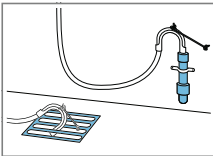

Fikseerige ja kinnitage vee väljalaskevoolik voolikupõlvega. → lk 29.

4.6 Seadme tasakaalu seadmine

Müra ja vibratsiooni vähendamiseks ning seadme kohalt liikumise takistamiseks tuleb seade tasakaalu seadistada.

1. Keerake lukustusmutrid mutrivõtme WAF 17 abil päripäeva lahti.

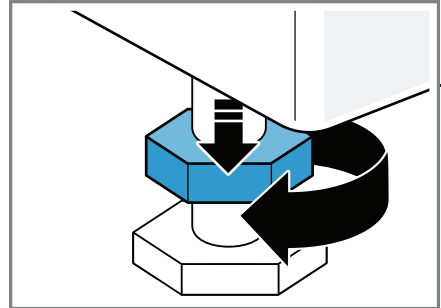

2. Seadme tasakaalu seadistamiseks keerake seadme jalgu. Kasutage seadme ühetasaseks paigaldamiseks ehitusloodi.

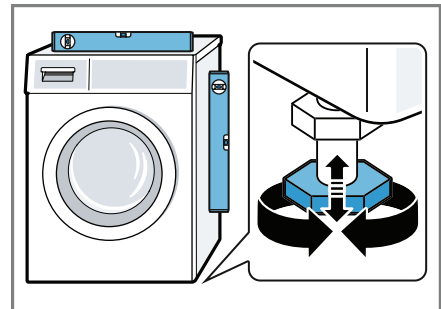

Seadme kõik neli jalga peavad olema kindlalt põrandal.

ee Paigaldamine ja ühendamine

3. Krivige lukustusmutrid tugevasti korpuse vastu, kasutades selleks mutrivõtit WAF 17.

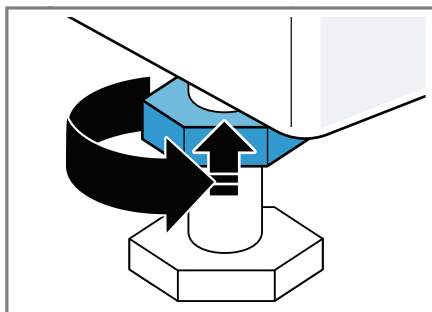

Seda tehes hoidke pesumasina jalga tugevasti kinni ja ärge reguleerige selle kõrgust.

4.7 Seadme ühendamine elektrivõrku

Märkus: Seadme elektripaigaldis tuleb teha vastavalt kohalikele eeskirjadele ja ohutusjuhistele ning see peab hõlmama jääkvoolukaitset.

1. Sisestage seadme toitejuhtme pistik lähimasse pistikupesasse.
Üksikasjad seadme ühendamise kohta leiate Tehnilised andmed alt → lk 50.
2. Veenduge, et pistik on kindlalt pesa ühendatud.

5 Tutvuge seadme funktsioonidega

5.1 Seade

Siit leiate ülevaate seadme osadest.

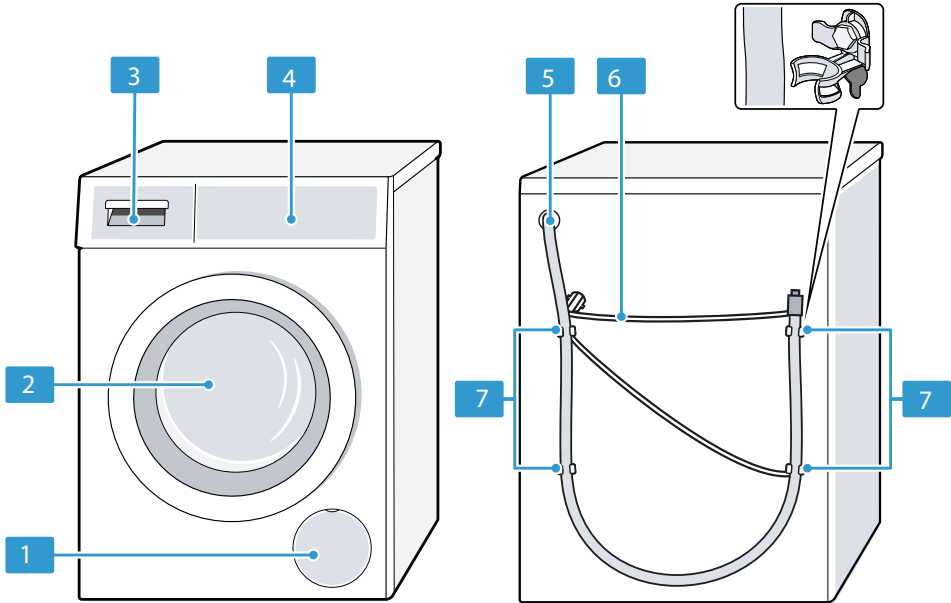

Teatud mudelite värv ja disain võivad erineda pildil kujutatust.

1	Vee äravoolupumba hooldustööde klapp → lk 34
2	Uks
3	Pesuvahendi sahtel → lk 18
4	Juhtnupud → lk 18
5	Vee väljalaskevoolik → lk 15
6	Toitejuhe → lk 16
7	Transpordipoldid → lk 13

5.2 Pesuvahendi sahtel

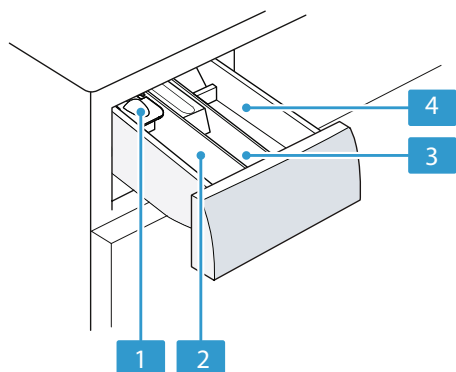

- | | |
|---|---|
| 1 | Vedelpesuvahendi doseerimise abivahend → "Vedelpesuvahendi doseerimise abivahendi kasutamine", lk 31 |
| 2 | II sahtel: <ul style="list-style-type: none">■ Põhipesuvahend■ Veepehmendaja■ Valgendaja■ Plekieemaldaja |
| 3 | Lahter ☼: <ul style="list-style-type: none">■ Kangapehmendaja:■ Vedeltärklis■ Veekindluse säilitaja |
| 4 | I sahtel: <ul style="list-style-type: none">■ Eelpesuvahend■ Hügieeni tagamise pesuvahend |

5.3 Juhtnupud

Juhtnuppe kasutatakse seadme kõikide funktsioonide konfigureerimiseks ja teabe saamiseks seadme tööoleku kohta.

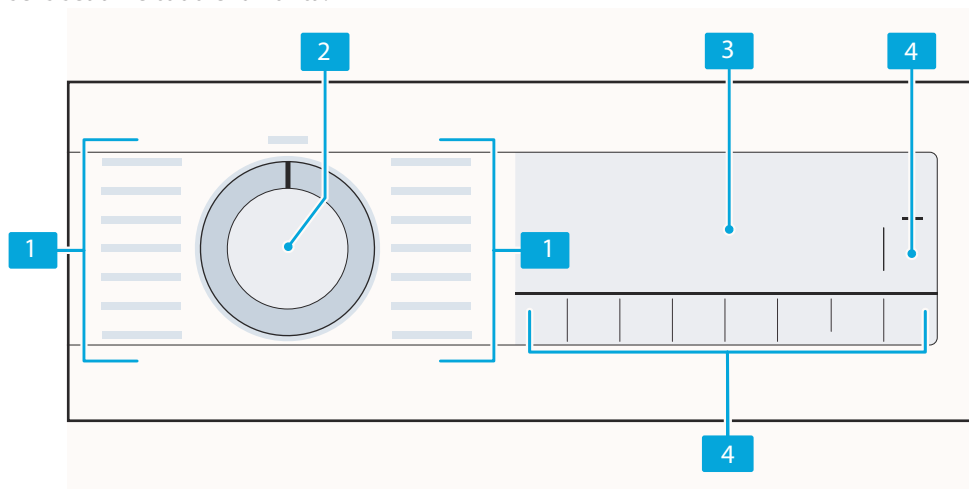

- | | |
|---|--------------------------------|
| 1 | Programmid → lk 25 |
| 2 | Programmide valikunupp → lk 30 |
| 3 | Ekraan → lk 20 |

- | | |
|---|---------------|
| 4 | Nupud → lk 23 |
|---|---------------|

6 Enne esimest kasutuskorda

Valmistage seade kasutamiseks ette.

6.1 Tühja pesutsükli käivitamine

Seade läbis enne tehastest väljasaatmist põhjaliku ülevaatuse. Seadmesse jäänud vee eemaldamiseks käivitage esimene pesutsükkel tühjalt ehk ilma pestavate esemeteta.

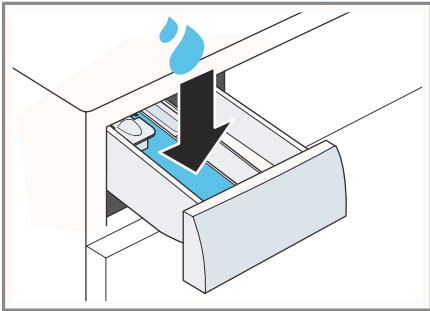

1. Keerake programmi valikunupp **Drum Clean** (Trumli puhastusprogrammile).
2. Sulgege seadme uks.
3. Tõmmake pesuvahendi sahtel välja.
4. Valage käsitsi doseerimise lahtrisse üks liiter vett.

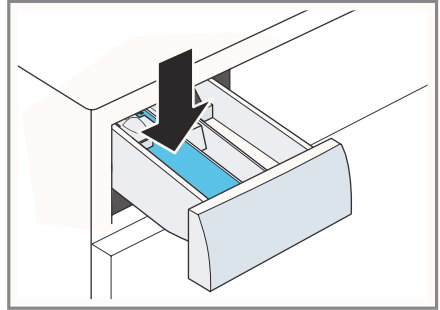

5. Pange käsitsi doseerimise lahtrisse pesupulber.



Vahu tekke vältimiseks kasutage kergelt määratud esemete pesemiseks ainult poolt soovitatud pesuvahendi kogusest. Ärge kasutage villaste ega õrnast materjalist esemete pesemiseks mõeldud pesuvahendit.

6. Lükake pesuvahendi sahtel oma kohale tagasi.
7. Programmi käivitamiseks vajutage nuppu  (Käivitamine / Pestavate esemete lisamine).
 - ✓ Ekraanile ilmub programmi lõpuni jäänud aeg.
 - ✓ Pärast programmi lõppu ilmub ekraanile kiri: "End".
8. Käivitage esimene pesutsükkel või seadistage programmi valikunupp asendisse , et seade välja lülitada.
→ «Põhitoimingud» lk 30

7 Ekraan



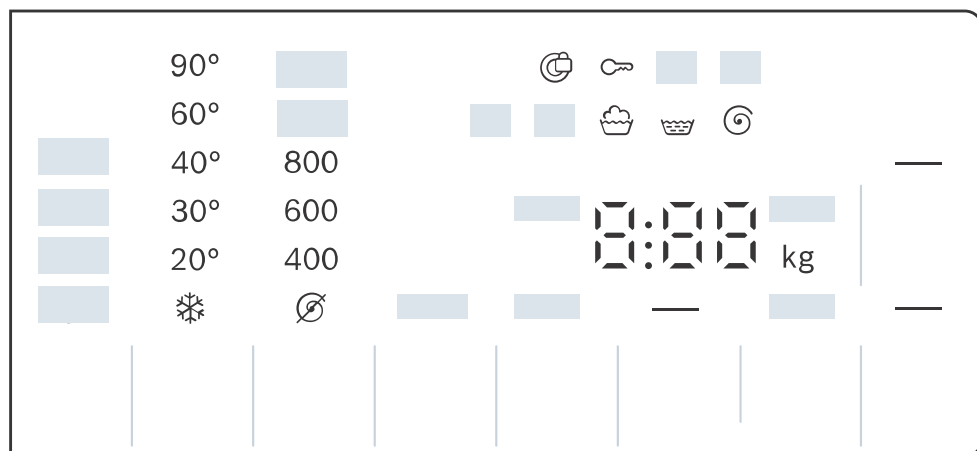









Ekraanile kuvatakse hetkel kehtivad seadistused, valikud või asjakohane teave.





Näide: ekraan

Ekraan	Nimetus	Kirjeldus
0:40 ¹	Programmi tööaeg / programmi lõpuni jäänud aeg	Eeldatav programmi tööaeg või programmi lõpuni jäänud aeg.
— ¹	Programmi lõpuaeg	→ «Nupud», lk 23
9 kg ¹	Soovitav kogus	Valitud programmi maksimaalne lubatud esemete kogus, kg.
∅ - 1400 ∅	Tsentrifuugimiskiirus	Seadistage tsentrifuugimiskiirus p/min. → «Nupud», lk 23 ∅ = Ilma tsentrifuugimiseta, ainult vee väljalaskmine masinast
❄ - 90 °C	Temperatuur	Seadistage temperatuur °C. → «Nupud», lk 23 ❄ (külm vesi)
—	Start/Pause	Käivitamine, tühistamine või katkestamine ■ Põleb: programm töötab ja seda saab tühistada või katkestada. ■ Vilgub: programmi saab käivitada või taaskäivitada.
↓	Prewash	Programmi olek
🧺	Wash	Programmi olek

¹ Näide













Ekraan	Nimetus	Kirjeldus
	Rinse	Programmi olek
	Spin	Programmi olek
End	Programmi lõpp	Programmi olek
 3 sek.	Lapselukk	<ul style="list-style-type: none"> ■ Pöleb: lapselukk on aktiveeritud. ■ Vilgub: lapselukk on aktiveeritud ja seadet on proovitud kasutada. → «Lapseluku desaktiveerimine», lk 33
	Kortsude vähendamise funktsioon	Kortsude vähendamise funktsioon on aktiveeritud. → «Nupud», lk 23
	Water Plus and Rinse Plus	Peske rohkem veega ja loputustsükkel on aktiveeritud. → «Nupud», lk 23
	Loputusvee jätmise seadmesse	Loputusvee jätmise seadmesse on aktiveeritud.
	SpeedPerfect	Lühike pesuprogramm on aktiveeritud. → «Nupud», lk 23
	Veri	Plekitüüp on aktiveeritud.
	Rohi	Plekitüüp on aktiveeritud.
	Punane vein	Plekitüüp on aktiveeritud.
	Rasv ja õli	Plekitüüp on aktiveeritud.
	Trumli puhastamise meeldetuletus	Vilgub: trummel on määrdunud. Käivitage trumli puhastusprogramm, et trummel või selle välimine toru puhastada. → «Trumli puhastamine», lk 33
:	Pinge kontrollimise süsteem	Vilgub: automaatne pinge kontrollimise süsteem tuvas- tab, kui pinge langeb alla lubatud väärtuse. Programm töö katkestatakse. Märkus: Programm jätkab tööd, kui pinge on taas lubatud vahemikus.
.	Pinge kontrollimise süsteem	Vilgub: programm katkestati, sest pinge on langenud alla lubatud väärtuse. Pinge on taas lubatud vahemikus ja programm jätkab tööd. Märkus: Programm kestab kauem.

¹ Näide

Ekraan	Nimetus	Kirjeldus
	Uks	<ul style="list-style-type: none">■ Põleb: pesumasina uks on lukus ja seda ei saa avada.■ Vilgub: pesumasina uks ei ole korralikult kinni.■ Väljas: pesumasina uks lukustatakse lahti ja selle saab avada.
	Veekraan	<ul style="list-style-type: none">■ Veesurve puudub,■ Veesurve on liiga väike,
E:35 / -10 ¹	Viga	Veakood, veateate ekraan, helisignaal.
¹ Näide		

8 Nupud



Allpool on toodud ülevaade seadme nuppudest ja nende seadistusvalikutest. Programmi liseseadistuste valik sõltub valitud programmist. Iga programmi võimalikud valikud on toodud ülevaates → «Programmide», lk 25.

Nupp	Valik	Kirjeldus
 (Käivitamine / Pestavate esemete lisamine)	<ul style="list-style-type: none"> ■ Käivitus ■ Tühistamine ■ Paus 	Programmi käivitamine, tühistamine või pausi peale panemine.
 (SpeedPerfect)	<ul style="list-style-type: none"> ■ Aktiveerimine ■ Desaktiveerimine 	Lühiprogrammi aktiveerimine või desaktiveerimine. Märkus: energiakulu on suurem. See ei mõjuta pesutulemust.
 (Stains)	Mitu valikut	Valige pleki tüüp. Temperatuur, trumli liigutused ja leotusaeg kohandatakse vastavalt pleki tüübile.
 (Ready))	1-24 tundi	Seadistage programmi lõpuaeg. Seadistatud lõpuaja sisse on arvestatud ka programmi tööaeg. Pärast programmi käivitumist kuvatakse ekraanile programmi tööaeg.
 (Temperatuur)	 - 90 °C	Reguleerige temperatuur °C.
 (Spin Speed)	 - 1400	Reguleerige tsentrifuugimiskiirus või aktiveerige loputusvee jätmine masinasse.  valimise korral ei lasta pesutsükli lõpus vett masinast välja ja tsentrifuugimistsüklil desaktiveeritakse. Pestud esemed jäävad märjana trumliisse.
 3 sek. (Lapselukk vajutage 3)	<ul style="list-style-type: none"> ■ Aktiveerimine s) ■ Desaktiveerimine 	→ «Lapselukk», lk 33
 (Water & Rinse Plus)	<ul style="list-style-type: none"> ■ Aktiveerimine ■ Desaktiveerimine 	Aktiveerige või desaktiveerige pesutsüklil rohke vee ja lisaloputusega. Soovitav eriti tundliku naha korral või väga pehme veega piirkondades.
 (Easy Iron)	<ul style="list-style-type: none"> ■ Aktiveerimine ■ Desaktiveerimine 	Väiksema kortsumisega programmi aktiveerimine või desaktiveerimine. Pestud esemete kortsumise vähendamiseks on tsentrifuugimistsüklil ja tsentrifuugimiskiirus tühistatud.

Nupp	Valik	Kirjeldus
		Pärast pesemist on pesu nii niiske, et see tuleb nõõrile kuivama riputada.



9 Programmid

Märkus: lisateavet programmi valimise kohta saate pestavate esemete siltidelt.

Programm	Kirjeldus	Max. load (kg)
Cotton (Puuvilla- sed esemed)	Vastupidavast materjalist puuvillaste, linaste ja segamaterjalist esemete pesemiseks. Sobib ka lühiprogrammina tavapäraselt määratud esemete pesemiseks, kui aktiveerite  . Programmi seadistus: ■ Kuni 90 °C ■ Kuni 1400 p/min	9,0 5,0 ¹
Eco 40-60	Puuvillaste, linaste ja segamaterjalist esemete pesemiseks. Märkus: Tekstiile, mida tohib vastavalt etiketile pesta temperatuuridel  40 °C või  60 °C, võib pesta koos. Pesutulemus vastab parimale võimalikule pesutulemuse klassile vastavalt kehtivate seaduste nõuetele. Selle programmi jaoks kohandatakse pesutemperatuuri automaatselt vastavalt pesukogusele, et saavutada parim võimalik pesutulemus. Pesutemperatuuri ei saa muuta. Märkus: Selle programmi temperatuur seadistatakse automaatselt ja seda ei saa reguleerida. ■ Kuni - °C ■ Kuni 1400 p/min	9,0
Prewash (Eelpesu)	Vastupidavast materjalist puuvillaste, linaste ja segamaterjalist esemete pesemiseks. Eelpesuga programm väga määratud esemete pesemiseks. Jagage pesuvahend eelpesuvahendi ja põhipesuvahendi sahtli vahel. → "Pesuvahendi sahtel", lk 18 Programmi seadistus: ■ Kuni 90 °C ■ Kuni 1400 p/min	9,0 5,0 ¹

¹  aktiveeritud.

² Pesemine pole võimalik

Programm	Kirjeldus	Max. load (kg)
Easy-Care (Ker- gestihooldatavad esemed)	Süntheetilisest või segamaterjalist esemed. Programmi seadistus: ■ Kuni 60 °C ■ Kuni 1200 p/min	4,0
Mix (JSegamater- jalist esemed)	Puuvillaste, linaste ja segamaterjalist esemete pesemiseks. Sobib kergelt määrdu- nud esemetele. Programmi seadistus: ■ Kuni 60 °C ■ Kuni 1400 p/min	4,0
Delicate / Silk (Õrnad / siidist esemed)	Õrnast materjalist (siidist, viskoosist ja süntheetiliste) ma- sinpestavate esemete pesemiseks. sobivat pesuvahendit. Märkus: eriti õrnu esemeid või konksude ja aasadega esemeid tuleks pesta pesukotis. Programmi seadistus: ■ Kuni 40 °C ■ Kuni 800 p/min	2,0
 Wool / Hand wash (Villased / käsitsipestavad esemed)	Villased või villa sisaldavast materjalist käsitsi- või ma- sinpestavad esemed. Kortsumise vältimiseks liigutatakse pestavaid esemeid trumlis väga õrnalt ja pikkade pausidega. Kasutage villa pesemiseks mõeldud pesuvahendit. Programmi seadistus: ■ Kuni 40 °C ■ Kuni 800 p/min	2,0
Rinse / Freshen Up (Loputus / Värskendamine)	Loputab ja seejärel tsentrifuugib esemed ja laseb masinast - vee välja. Programmi seadistus: Kuni 1400 p/min	-
Spin/Drain	Tsentrifuugib ja laseb masinast vee välja. Kui soovite pesumasinast ainult loputusvee välja lasta, aktiveerige  . Pestud esemeid ei tsentrifuugita. Programmi seadistus: Kuni 1400 p/min	-
HygienPlus	Vastupidavast materjalist puuvillaste, linaste ja segamater- jalist esemete pesemiseks. Sobib allergikutele ja rangete hügieeninõuete täitmiseks.	-

¹  aktiveeritud.

² Pesemine pole võimalik

Programm	Kirjeldus	Max. load (kg)
	<p>Märkus: kui sobiv temperatuur on saavutatud, püsib see muutumatuna kogu pesutsükli jooksul.</p> <p>Programmi seadistus:</p> <ul style="list-style-type: none"> ■ Kuni 60 °C ■ Kuni 1400 p/min 	
Sport (Spordirõivaste programm)	<p>Süntheetilisest materjalist, mikrokiust või fliisist spordi- ja vaba aja rõivaste pesemiseks.</p> <p>Kasutage spordiriie pesemiseks mõeldud pesuvahendit. Ärge kasutage kangapehmedajaid.</p> <p>Nõuanne: kasutage väga määratud esemete pesemiseks kergestihooldatavate rõivaste programmi.</p> <p>Programmi seadistus:</p> <ul style="list-style-type: none"> ■ Kuni 40 °C ■ Kuni 800 p/min 	2,0
Easy Care Plus	<p>Tumedat värvi ja intensiivse värviga puuvillaste ja kergestihooldatavate esemete (näiteks teksad) pesemiseks.</p> <p>Pesta tagurpidi.</p> <p>Kasutage vedelpesuvahendit.</p> <p>Programmi seadistus:</p> <ul style="list-style-type: none"> ■ Kuni 40 °C ■ Kuni 1200 p/min 	4,0
Drum Clean (Trumli puhastusprogramm)	<p>Trumli puhastamiseks ja hooldamiseks. Kasutage seda programmi järgmistel juhtudel:</p> <ul style="list-style-type: none"> ■ Enne seadme esmakordset kasutamist ■ Kui pesete pesu regulaarselt madalal temperatuuril (40 °C või madalam). ■ Kui pesumasinat ei ole pikka aega kasutatud. <p>Kasutate valgendajat sisaldavat pesupulbrit või pesuvahendit.</p> <p>Vahu tekke vältimiseks täitke masin poole koguse ulatuses. Ärge kasutage kangapehmedajaid.</p> <p>Ärge kasutage villaste ega õrnast materjalist esemetele mõeldud pesuvahendit.</p> <p>Märkus: kui pikemat aega ei ole kasutatud programmi temperatuuril 60 °C või kõrgemal temperatuuril, hakkab trumli puhastamise funktsiooni märgutuli vilkuma.</p>	²

¹  aktiveeritud.

² Pesemine pole võimalik

Programm	Kirjeldus	Max. load (kg)
Super 15' / 30' (Kiirpesu 15' / 30')	<p>Puuvillaste, sünteetiliste ja segamaterjalist esemete pesemiseks.</p> <p>Lühiprogramm kergelt määratud väikeste esemete pesemiseks.</p> <p>Programm kestab umbes 30 minutit.</p> <p>Kui soovite programmi tööaja lühendada 15 minuti peale, aktiveerige . Sel juhul on maksimaalne pestavate esemete kogus väiksem ehk 2 kg.</p> <p>Programmi seadistus:</p> <ul style="list-style-type: none"> ■ Kuni 40 °C ■ Kuni 1200 p/min 	4,0

¹  aktiveeritud.

² Pesemine pole võimalik

10 Tarvikud

Kasutage ainult originaaltarvikuid. Need on mõeldud just teie seadmele. Siit leiate ülevaate seadme tarvikute ja nende õige kasutamise kohta.

Märkus: Mõned tarvikud on saadaval teist värvi. Kontakt → "Klienditeenindus", lk 48.

	Kasutamine	Tellimisnumber
Vee sisselaskevooliku pikendus	Külma vee sisselaskevooliku või AquaStopi (umbes 2,50 m) pikendamine.	WMZ2381
Kinnitusklambrid	Seadme stabiilsuse tagamine.	WMZ2200
Pölv	Kinnitage vee väljalaskevoolik oma kohale.	00655300
Vedelpesuvahendi vahetükk	Möötkte vedelpesuvahend.	00605740
Alus	Paigaldage seade kõrgemale, nii et pesu oleks hõlpsam sinna panna ja välja võtta.	WMZ20490

11 Pestavad esemed

Märkus: Lisateavet saate digitaalsest kasutusjuhendist, skannides sisukorras või veebilehel www.bosch-home.com olevat QR-koodi.

11.1 Esemete ettevalmistamine pesemiseks

TÄHELEPANU!

Pestavate esemete taskutes või küljes olevad esemed võivad kahjustada nii eset ennast kui ka trumlit.

- ▶ Enne esemete panemist seadmesse võtke taskutest kõik asjad välja.

- ▶ Seadme ja pestavate esemete kaitsmiseks valmistage pestavad esemed eelnevalt ette.
 - Tühjendage kõik taskud.
 - Harjake kraed ja taskud liivast jms puhtaks.
 - Sulgege tekikottide ja padjapüüride katted.
 - Sulgege kõik tõmblukud, takjakinnitused, konksud ja aasad.
 - Sõlmige rõivaste vööd ja paelad kokku või kasutage selliste rõivaste pesemiseks pesukotti.
 - Eemaldage kardinat kinnituskonksud ja juhtsiinid või peske neid pesukotis.
 - Siduge kokku pikemad kinnituspaelad ja siduge kapuutside või pükste kõva otsaga nõõrid.

ee Pesuvahendi ja hooldustoodete lisamine

- Peske väikeseid esemeid (nagu laste sokid) pesukotis.
- Mõned raskestieemaldatavad või kuivanud plekid ei lähe esimese pesukorraga välja, vaid vajavad korduvat pesemist.
- Pange seadmesse korraga nii suured kui ka väikesed esemed.
- Tupsutage värsket plekki seebivahuse veega. Ärge hõõruge.
- Eraldage pestud esemed ja raputage need välja.

12 Pesuvahendi ja hooldustoodete lisamine

Märkused:

- Täpsemad kasutusjuhised leiate www.bosch-home.com või skannides selle kasutusjuhendi tiitellehel olevat QR-koodi.
- Seadme ohutu kasutamise tagamiseks lugege peatükke "Ohutus" → lk 4 ja "Väralise kahju vältimine" → lk 10.

Tootja juhised pesuvahendi kasutamiseks ja doseerimiseks leiate pakendilt.

Märkused:

- Kasutage ainult isevoolavaid vedelpesuvahendeid.
- Ärge segage erinevaid vedelpesuvahendi.
- Ärge segage omavahel pesuvahendit ja kangapehmenajat.
- Ärge kasutage aegunud ega paakunud tooteid.
- Ärge kasutage tooteid, mis sisaldavad lahusteid, roostet tekitavaid aineid ega lenduvaid aineid (näiteks pleegitaja).
- Kasutage värvaineid säästlikult, sest sool võib roostevaba terast kahjustada.
- Ärge kasutage seadmes pleegitusvahendeid.

13 Põhitoimingud

Märkus: Lisateavet saate digitaalsest kasutusjuhendist, skannides sisukorras või veebilehel www.bosch-home.com olevat QR-koodi.

13.1 Seadme sisselülitamine

Nõue: seade tuleb õigesti paigaldada ja ühendada.

→ "Paigaldamine ja ühendamine", lk 12

► Keerake programmi valikunupp programmi peale.

13.2 Programmi seadistamine

1. Seadistage programmi valikunupp soovitud programmi peale
→ "Programm", lk 25.
2. Vajadusel reguleerige programmi seadistusi → lk 30.

13.3 Programmiseadistuste reguleerimine

Nõue: programm on seadistatud.

→ "Programmi seadistamine", lk 30

► Reguleerige programmi seadistusi.
→ "Programm", lk 23
Järgige tööjuhiseid.

Märkus: Programmiseadistusi ei salvestata programmi jaoks püsivalt.

13.4 Pesuesemete panek seadmesse

Märkus: Pestud esemete kortsumise vältimiseks tuleb järgida vastava programmi maksimaalset pestavate esemete kogust.
→ "Programm", lk 25.

Nõue: valmistage esemed pesemiseks ette ja sorteerige need.

→ «Pestavad esemed», lk 29

1. Avage seadme uks.
Kontrollige, et seadme trummel oleks tühi.
2. Pange pesuesemed kokkuvoltimata kujul trumliisse.
3. Sulgege seadme uks.
Kontrollige, et seadme ukse vahele ei oleks jäänud pestavaid esemeid.

13.5 Vedelpesuvahendi doseerimise abivahendi kasutamine

Doseerimise abivahendit saab tellida lisatarvikuna.

1. Tõmmake pesuvahendi sahtel välja.
2. Vajutage sahtli vahetükki allapoole ja eemaldage pesuvahendi sahtel täielikult.

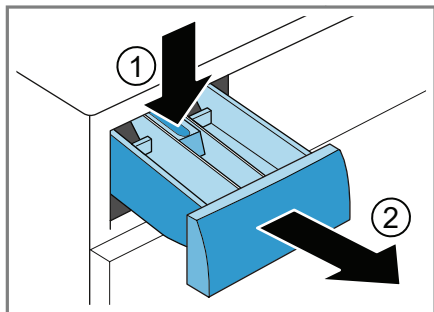

3. Sisestage doseerimise abivahend.

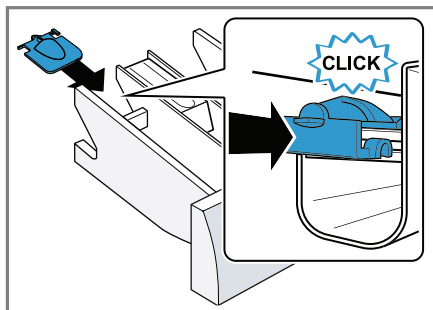

4. Pange pesuvahendi sahtel oma kohale tagasi.

13.6 Kasutage vedelpesuvahendi doseerimise abivahendit

Vedelpesuvahendi lisamiseks saate kasutada pesuvahendi sahtlis asuvat doseerimise abivahendit.

1. Tõmmake pesuvahendi sahtel välja.
2. Lükake doseerimise abivahendit ettepoole.

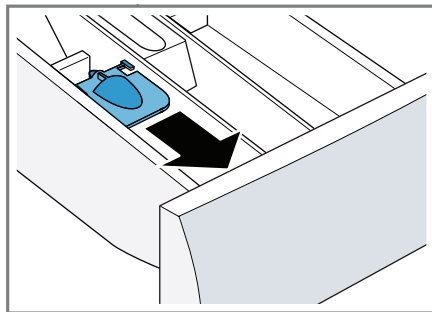

3. Voltige doseerimise abivahend alla ja lukustage klõpsuga oma kohale.

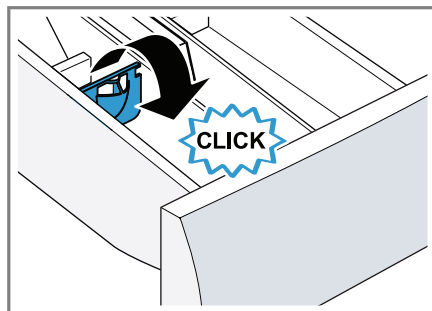

4. Sulgege seadme uks.

13.7 Pesuvahendi ja hooldustoote lisamine

Märkused:

- Ärge kasutage vedelpesuvahendi doseerimise abivahendit geelpesuvahendiga, pesupulbriga ega juhul, kui on aktiveeritud eelpesu või lõpuajaga programm.
- Selgitage välja pesuvahendi ja hooldustoote optimaalne kogus.
→ lk 30

ee Põhitoimingud

1. Tõmmake pesuvahendi sahtel välja.
2. Valage puhastusvahend sahtlisse.
→ «Pesuvahendi sahtel», lk 18
3. Vajadusel lisage hooldustode.
4. Lükake pesuvahendi sahtel oma kohale tagasi.

13.8 Programmi käivitamine

Märkus: kui soovite programmi tööaega enne programmi lõppu muuta, seadistage esmalt programmi lõpuaeg.



▶ Vajutage .

- ✓ Trummel hakkab pöörlema ja tuvastab pestavate esemete koguse. Selleks võib kuluda kuni 2 minutit, pärast mida voolab vesi trumliisse.
- ✓ Ekraanile ilmub kas programmi tööaeg või programmi lõpuaeg.
- ✓ Pärast programmi lõppu ilmub ekraanile kiri: End.

13.9 Pestavate esemete lisamine

1. Vajutage nuppu .

Seade jääb seisma.

Märkus. Kui kuvatakse , ei saa pesuesemeid lisada. Kui  kustub, saab pesuesemeid lisada.

2. Avage seadme uks.
3. Pange esemeid juurde või võtke ära.
4. Sulgege seadme uks.
5. Vajutage .

13.10 Programmi tühistamine

1. Vajutage .
2. Avage seadme uks.
Kõrge temperatuuri ja veetaseme korral on seadme uks ohutuse tagamiseks lukus.

- Kõrge temperatuuri korral käivitage programm **Rinse** (Loputus / Värskendamine).
- Kui veetaseme on kõrge: käivitage **Spin** (tsentrifuugimise) või **Drain** (loputusvee) masinast väljalaskmise programm. → lk 25.

3. Võtke pestud esemed seadmest välja.
→ lk 32.

13.11 Programmi lõpetamine, kui loputusvesi on jäänud masinasse

1. Käivitage **Spin** (tsentrifuugimise) programm või valige vee väljalaskmiseks sobiv programm.
→ "Programmide", lk 25
2. Vajutage .

13.12 Pestud esemete väljavõtmine

1. Avage seadme uks.
2. Võtke pestud esemed seadmest välja.

13.13 Seadme väljalülitamine

1. Keerake programmi valikunupp asendisse .
2. Keerake veekraan kinni.
3. Jätke seadme uks ja pesuvahendi sahtel lahti, et liigne vesi saaks aurustuda.

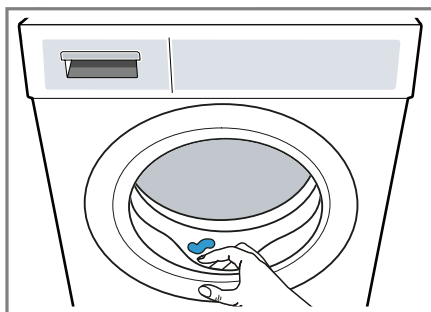



4. Jätke seadme uks ja pesuvahendi sahtel lahti, et liigne vesi saaks aurustuda.

14 Lapselukk



Kindlustage seade juhtnuppude juhusliku kasutamise vastu.

14.1 Lapseluku aktiveerimine

- ▶ Vajutage ja hoidke kaht  **3 sek.** nuppu umbes 3 sekundit all.
- ✓ Ekraanile ilmub  3 sek.
- ✓ Juhtnupud on lukus.
- ✓ Lapselukk jääb aktiveerituks ka pärast seadme välja lülitamist.

14.2 Lapseluku desaktiveerimine

Nõue: lapseluku desaktiveerimiseks peab seade olema sisse lülitatud.

- ▶ Vajutage ja hoidke kaht  **3 sek.** nuppu umbes 3 sekundit all.
- ✓ Sümbol  3 sek. kustub ekraanilt.

15 Puhastamine ja teenindustööd

Seadme laitmatu töö tagamiseks on oluline seda hoolikalt puhastada ja hoolustöid teha.

Märkus: Lisateavet saate digitaalsest kasutusjuhendist, skannides sisukorras või veebilehel www.bosch-home.com olevat QR-koodi.

16 Puhastamine ja teenindustööd

Seadme laitmatu töö tagamiseks on oluline seda hoolikalt puhastada ja hoolustöid teha.

Märkus: Lisateavet saate digitaalsest kasutusjuhendist, skannides sisukorras või veebilehel www.bosch-home.com olevat QR-koodi.

16.1 Trumli puhastamine

TÄHELEPANU!

Vigastusoht!

Pidev madalate temperatuuridega pesuprogrammide kasutamine ja halb ventilatsioon võib trumlit kahjustada ja põhjustada vigastuse.

- ▶ Käivitage regulaarselt trumli puhastusprogramm või peske temperatuuridel 60 °C.
- ▶ Pärast igat kasutuskorda jätke seadme uks lahti ja laske pesuvahendi sahtlil kuivada.
- ▶ Käivitage **Drum Clean** trumli puhastusprogramm ilma pestavate esemeteta. Lisage pesupulber.

16.2 Lisage pesupulber.

1. Lülitage seade välja.

ee Puhastamine ja teenindustööd

2. Vajutage sahtli vahetükki allapoole ja eemaldage sahtel täielikult.

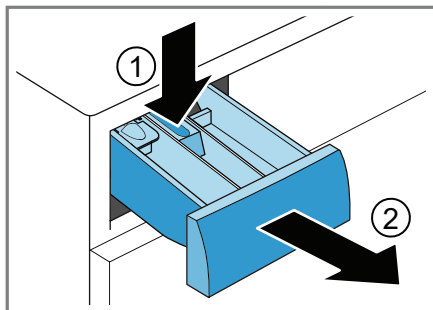

3. Suruge vahetükki alt üles ja välja.

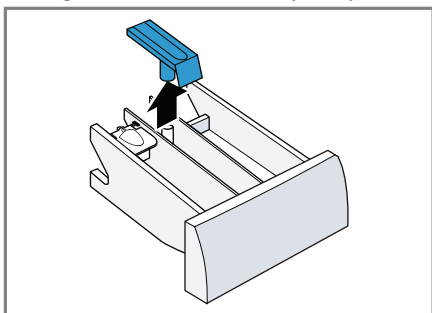

4. Puhastage pesuvahendi sahtel ja vahetükk vee ja harjaga ning kuivatage.

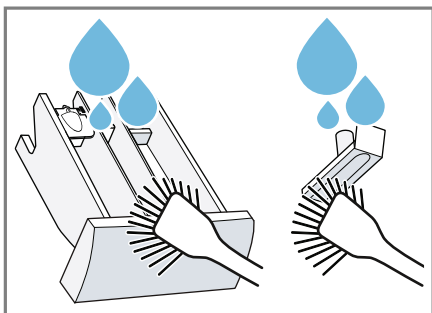

5. Sisestage vahetükk ja fikseerige see oma kohale.

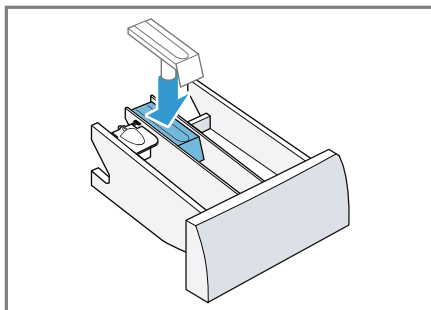

6. Pesuvahendi sahtli ava puhastamine.

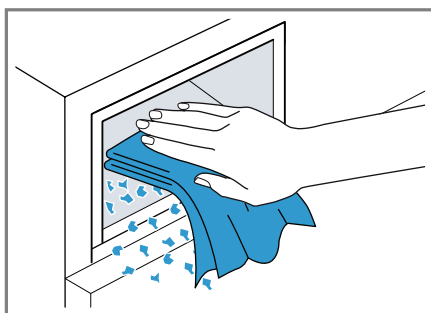

7. Lükake pesuvahendi sahtel oma kohale tagasi.

16.3 Äravoolumpumba puhastamine

Rikete korral (nagu ummistused või kolk-suv müra) puhastage äravoolumpump.

Äravoolumpumba tühjendamine

1. Keerake veekraan kinni.
2. Lülitage seade välja.
3. Tõmmake pistik pesast välja.

4. Avage teenindustööde klapp ja võtke see ära.

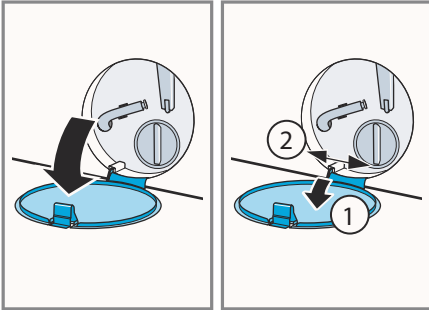

5. Lükake ava alla anum.

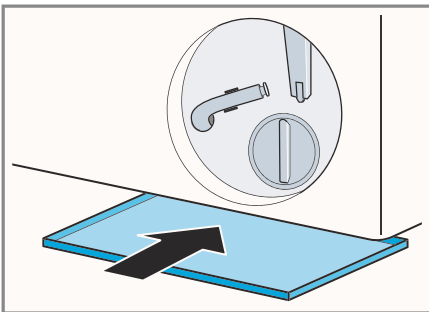

6. Võtke vee väljalaskevoolik hoidikust välja.

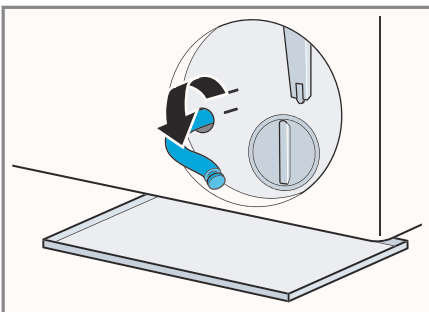

7. **⚠ HOIATUS! Põletusoht!**

Kõrgetel temperatuuridel pestes läheb vesi väga kuumaks.

- Ärge puudutage kuuma pesuvett. Et pesuvesi saaks välja anumasse voolata, eemaldage tihenduskork.

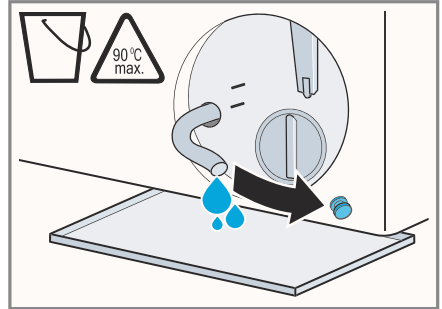

8. Vajutage tugevasti tihenduskorgile.

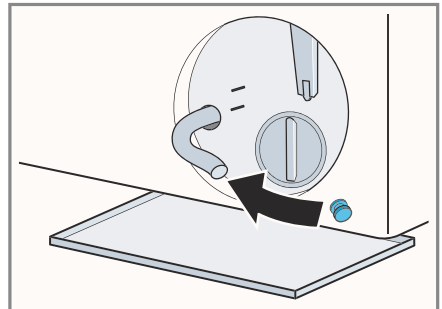

9. Sisestage vee väljalaskevoolik hoidikusse.

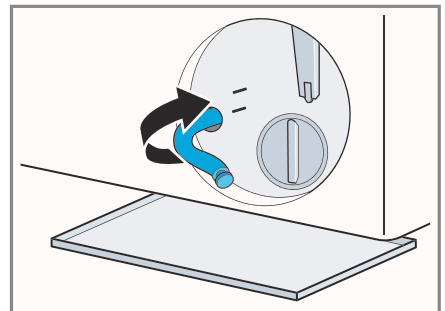

Äravoolupumba puhastamine

Nõue: äravoolupump on tühi. → lk 34

1. Pumbas võib olla vett, seetõttu eemaldage see ettevaatlikult.
 - Pumba korpuse filtri vahetükk võib selles olevat jämedate mustuseosade tõttu kinni kiilunud. Lagundage mustus lahti ja eemaldage filtri vahetükk.

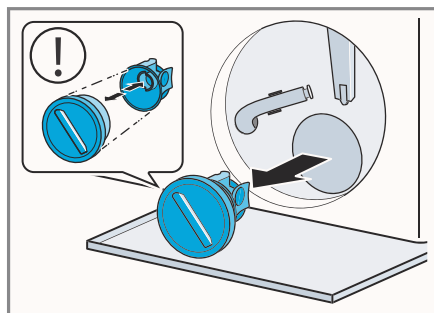

2. Puhastage pumba kate ja pumba korpus seest ja keermekohast.

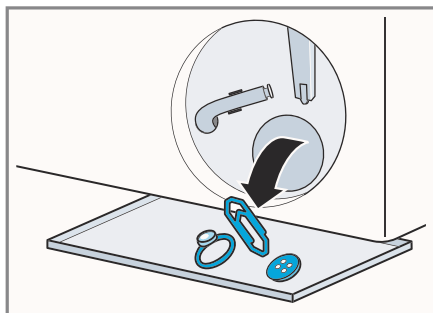

Pump koosneb kahest osast, mille saab puhastamiseks lahti võtta.

3. Veenduge, et mõlemad tiivikud saavad pöörelda.

4. Pange kate peale tagasi
 - Veenduge, et pumba kate komponendid on kindlalt oma kohal.

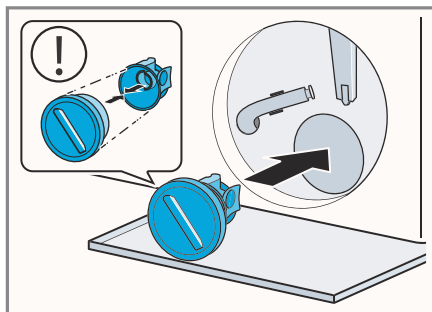

5. Pange pumbakate peale tagasi ja kruvige see tugevasti kinni.

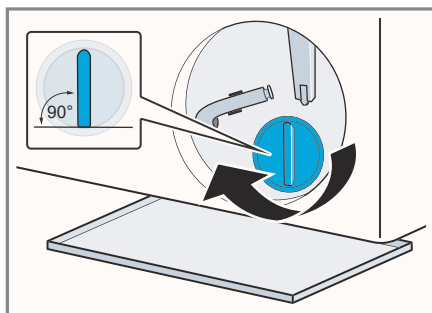

Pumba kate käepide peab olema vertikaalasendis.

6. Sisestage hooldustööde klapp ja lukustage see oma kohale.

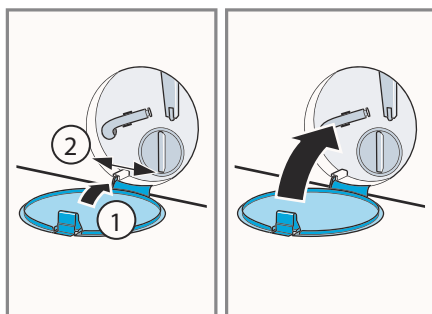

Enne järgmist pesukorda

Et takistada kasutamata pesuvahendi voolu otse väljalaskeavasse järgmisel pesukorral, käivitage pärast äravoolupumba tühjendamist vee väljalaskmise programm.

1. Keerake veekraan lahti.
2. Ühendage seadme pistik pessa.
3. Lülitage seade sisse.
4. Valage käsitsi doseerimise lahtrisse üks liiter vett.
5. Valige vee väljalaskmiseks sobiv programm.

→ "Programmide", lk 25

17 Veotsing

Väiksemad tehnilised vead seadme töös saate tihti ise parandada. Enne klienditeeninduse pöördumist lugege veotsingu teavet. Nii väldite asjatuid kulusid.

HOIATUS!

Elektrilöögi oht!



Seadme valesti remontimine on ohtlik.



- ▶ Seadet tohivad remontida ainult vastava kvalifikatsiooniga spetsialistid.
- ▶ Seadme remontimisel tohib kasutada ainult originaalvaruosi.
- ▶ Kui seadme toitejuhe on saanud kahjustada, siis peab selle välja vahetama tootja, tema klienditeeninduskeskuse töötaja või sarnase kvalifikatsiooniga isik.

Probleem	Põhjus ja võimalik lahendus
Ekraan kustub ja  vilgub.	Aktiveeritud on energisäästurežiim. ▶ Vajutage ükskõik millist nuppu. ✓ Sümbol läheb uuesti põlema.
" E:30 / -80 "	Heitveetoru või vee väljalaskevoolik on blokeeritud. ▶ Puhastage heitveetoru ja/või vee väljalaskevoolik. Heitveetoru või vee väljalaskevoolik on millegi vahele kinni jäänud või sõlmes. ▶ Veenduge, et heitveetoru ja vee väljalaskevoolik ei oleks sõlmes ega millegi vahele kinni jäänud. Äravoolumpump on ummistunud. ▶ → «Äravoolumpumba puhastamine», lk 34
	Vee väljalaskevoolik on ühendatud liiga kõrgele. ▶ Paigaldage vee väljalaskevoolik kuni 1 meetri kõrgusele.
	Pumbakate ei ole õigesti peale pandud. ▶ Pange pumbakate õigesti peale.
	Olete doseerinud liiga suure koguse pesuvahendit. ▶ Kohene meede: segage 1 spl kangapehmedajat 0,5 liitri veega ning valage see käsitsi doseerimise lahtrisse (mitte kasutada ülerõivaste, spordirõivaste ega udusulgedest esemete korral). ▶ Lisage järgmise pesutsükli ajal sama koguse pesu kohta vähem pesuvahendit.
	Vee väljalaskevoolikule on paigaldatud sobimatu pikendus.

Probleem	Põhjus ja võimalik lahendus
"E:30 / -80 "	<p>▶ Eemaldage veevoolikult sobimatud pikendused. → "Seadme ühendamine", lk 14</p> <hr/> <p>Pumbakate ei ole täielikult peale kruvitud.</p> <p>▶ Veenduge, et pumbakate on täielikult seadmesse kruvitud. Pumba katte käepide peab olema vertikaalasendis.</p>
"E:60 / -2B"	<p>Pesu tasakaalustamise süsteem katkestas tsentrifuugimistsükli, sest pestavad esemed on ebaühtlaselt jaotunud.</p> <p>▶ Jaotage pestavad esemed trumlis ümber.</p> <p>Märku: Kui võimalik, pange trumlisse nii suuri kui ka väikseid esemeid. See võimaldab pesul tsentrifuugimise ajal paremini jaotuda.</p>
"E:30 / -10" ja/või 	<p>Veesurve on liiga väike. Ei ole võimalik lahendada.</p> <hr/> <p>Vee sissevoolufilter on ummistunud</p> <p>▶ Puhastage vee sissevoolufilter.</p> <hr/> <p>Veekraan on kinni.</p> <p>▶ Keerake veekraan lahti.</p> <hr/> <p>Vee sisselaskevoolik on sõlmes.</p> <p>▶ Kontrollige, et voolik ei oleks sõlmes ega kokku murtud.</p> <hr/> <p>Veetaseme mõõtesüsteem on defektne.</p> <p>Märkus: Veateatega käivitab seade vee väljalaskmise.</p> <ol style="list-style-type: none"> 1. Oodake umbes viis minutit, kuni vesi on välja lastud. 2. Veateate lähtestamiseks lülitage seade välja. 3. Lülitage seade uuesti sisse. 4. Kui kuvatakse sama teade, helistage klienditeenindusse. → "Klienditeenindus", lk 48
: vilgub.	<p>Automaatne pinge kontrollimise süsteem tuvastab, kui pinge langeb alla lubatud väärtuse.</p> <p>Ei ole võimalik lahendada.</p> <p>Märkus: Lubatud pinge taastumisel jätkab programm tööd tavapäraselt.</p>

Probleem	Põhjus ja võimalik lahendus
: vilgub.	Programm pikeneb. Ei ole võimalik lahendada.
☹ põleb.	Temperatuur on liiga kõrge. ▶ Oodake, kuni temperatuur on langenud. ▶ → "Programmi tühistamine", lk 32 Veetase on liiga kõrge. ▶ Valige vee väljalaskmiseks sobiv programm. → "Programmid", lk 25
☹ vilgub.	Seadme uks ei ole kinni. 1. Sulgege seadme uks. 2. Vajutage programmi käivitamiseks ▷⏏. Pestavad esemed on jäänud seadme ukse vahele. 1. Avage seadme uks uuesti. 2. Eemaldage seadme ukse vahele jäänud esemed. 3. Sulgege seadme uks. 4. Vajutage programmi käivitamiseks ▷⏏.
Kõik muud veakoodid.	Probleem ▶ Helistage müügijärgse teeninduse osakonda. → «Klienditeenindus» lk 48
"E:30/-20"	Solenoidventiil on katki. ▶ Helistage müügijärgse teeninduse osakonda. → "Klienditeenindus", lk 48 Olete doseerinud liiga suure koguse pesuvahendit. ▶ Käsitsi doseerimise korral lisage järgmise pesutsükli ajal sama koguse pesu kohta vähem pesuvahendit. Seadmesse on lisatud vett. ▶ Ärge lisage töötavasse seadmesse vett.
Seade ei tööta.	Pistik ei ole vooluvõrku ühendatud. ▶ Ühendage seadme pistik pesa. Voolukatkesti on katki. ▶ Kontrollige kaitsmes asuvat voolukatkestit. On olnud voolukatkestus. ▶ Kontrollige, kas köögivalgustus või muud seadmed töötavad.
Programm ei käivitu.	Te ei ole vajutanud ▷⏏. ▶ Vajutage ▷⏏. Seadme uks ei ole kinni.

Probleem	Põhjus ja võimalik lahendus
Programm ei käivitu.	<p>1. Sulgege seadme uks.</p> <p>2. Vajutage programmi käivitamiseks .</p> <p>Lapselukk on aktiveeritud.</p> <p>▶ → «Lapseluku desaktiveerimine», lk 33</p> <p> on aktiveeritud.</p> <p>▶ Kontrollige, kas  on aktiveeritud.</p> <p>→ «Nupud», lk 23</p> <p>Pestavad esemed on jäänud seadme ukse vahele.</p> <p>1. Avage seadme uks uuesti.</p> <p>2. Eemaldage seadme ukse vahele jäänud esemed.</p> <p>3. Sulgege seadme uks.</p> <p>4. Vajutage programmi käivitamiseks .</p>
Seadme ust ei saa avada.	<p>Temperatuur on liiga kõrge.</p> <p>▶ Oodake, kuni temperatuur on langenud.</p> <p>▶ → «Programmi tühistamine», lk 32</p> <p>Veetase on liiga kõrge.</p> <p>▶ Valige vee väljalaskmiseks sobiv programm.</p> <p>→ "Programmide", lk 25</p> <p>Vooluühenduse viga.</p> <p>▶ Avage seadme uks hädaolukorras vabastamise mehhanismi kasutades.</p> <p>→ «Ukse avamine hädaolukorras», lk 47</p>
Pesuvett ei lasta pesumasinas välja.	<p>Heitveetoru või vee väljalaskevoolik on blokeeritud.</p> <p>▶ Puhastage heitveetoru ja/või vee väljalaskevoolik.</p> <p>Heitveetoru või vee väljalaskevoolik on millegi vahele kinni jäänud või sõlmes.</p> <p>▶ Veenduge, et heitveetoru ja vee väljalaskevoolik ei oleks sõlmes ega millegi vahele kinni jäänud.</p> <p>Äravoolupump on ummistunud.</p> <p>▶ → «Äravoolupumba puhastamine», lk 34</p> <p>Vee väljalaskevoolik on ühendatud liiga kõrgele.</p> <p>▶ Paigaldage vee väljalaskevoolik kuni 1 meetri kõrgusele.</p> <p>Pumbakate ei ole korralikult kokku pandud.</p> <p>▶ Pange pumbakate korralikult kokku.</p> <p>Olete doseerinud liiga suure koguse pesuvahendit.</p> <p>▶ Kohene meede: segage 1 spl kangapehmedajat 0,5 liitri veega ning valage see käsitsi doseerimise lahtrisse (mitte kasutada ülerõivaste, spordirõivaste ega udusulgedest esemete korral).</p>

Probleem	Põhjus ja võimalik lahendus
Pesuvett ei lasta pesumasinas välja.	<p>▶ Lisage järgmise pesutsükli ajal sama koguse pesu kohta vähem pesuvahendit.</p> <p>Vee väljalaskevoolikule on paigaldatud sobimatu pikendus.</p> <p>▶ Eemaldage veevoolikult sobimatud pikendused. → "Seadme ühendamine", lk 14</p> <p>Pumbakate ei ole täielikult peale kruvitud.</p> <p>▶ Veenduge, et pumbakate on täielikult seadmesse kruvitud. Pumba katte käepide peab olema vertikaalasendis.</p>
Vesi ei voola, pesuvahendit ei doseerita.	<p>Te ei ole vajutanud .</p> <p>▶ Vajutage .</p> <p>Vee sissevoolufilter on ummistunud</p> <p>▶ Puhastage vee sissevoolufilter.</p> <p>Veekraan on kinni.</p> <p>▶ Keerake veekraan lahti.</p> <p>Vee sisselaskevoolik on sõlmes.</p> <p>▶ Kontrollige, et voolik ei oleks sõlmes ega kokku murtud.</p>
Tsentrifuugimistsüklitel teostatakse mitu korda.	<p>Tasakaalustamata pestavate esemete koguse tuvastamise süsteem kõrvaldab tasakaalustamatuse, jaotades pestavaid esemeid korduvalt ümber.</p> <p>▶ See ei ole rike - teie ei pea midagi tegema.</p> <p>Märkus: võimalusel pange trumliisse nii väikeseid kui ka suuri esemeid. See võimaldab pesul tsentrifuugimise ajal paremini jaotuda.</p>
Programmi tööaeg muutub pesutsükli ajal.	<p>Programmi tööaega optimeeritakse elektrooniliselt. See võib muuta programmi tööaega.</p> <p>▶ See ei ole rike - teie ei pea midagi tegema.</p> <p>Tasakaalustamata pestavate esemete koguse tuvastamise süsteem kõrvaldab tasakaalustamatuse, jaotades pestavaid esemeid korduvalt ümber.</p> <p>▶ See ei ole rike - teie ei pea midagi tegema.</p> <p>Märkus: võimalusel pange trumliisse nii väikeseid kui ka suuri esemeid. See võimaldab pesul tsentrifuugimise ajal paremini jaotuda.</p> <p>Kui vahtu on liiga palju, lülitab vahutuvastussüsteem sisse loputustsükli.</p> <p>▶ See ei ole rike - teie ei pea midagi tegema.</p>

Probleem	Põhjus ja võimalik lahendus
Trumlis ei ole nähtavat vett.	Trumlis olevat vett ei näe. ▶ See ei ole rike - teie ei pea midagi tegema. ▶ Ärge lisage töötavasse seadmesse vett.
Trummel hakkab pärast programmi käivitamist jõnksutama.	Seda põhjustab mootori sisemine testimine. ▶ See ei ole rike - teie ei pea midagi tegema.
Sahtlis ☹ on jääkvett.	Sahtli vahetükk ☹ on blokeeritud. ▶ → „Pesuvahendi sahtli puhastamine“, lk 33
Seade vibreerib ja liigub kohalt tsentrifuugimise ajal.	Seade ei ole õigesti tasakaalu seadistatud. ▶ → «Seadme sisselülitamine», lk 15 Seadme jalad ei ole tasakaalu fikseeritud. ▶ Kindlustage seadme jalad. → «Seadme sisselülitamine», lk 15
Trummel ei pöörle, vesi ei voola sisse.	Transpordipoldid ei ole eemaldatud. ▶ → «Transpordipoltide eemaldamine», lk 13 Seade tuvastab pestavate esemete kogust. ▶ See ei ole rike - teie ei pea midagi tegema. Märkus: pestavate esemete koguse tuvastamiseks võib kuluda kuni kaks minutit.
Tekkinud on palju vahtu	Olete doseerinud liiga suure koguse pesuvahendit. ▶ Kohene meede: segage 1 spl kangapehmenajat 0,5 liitri veega ning valage see käsitsi doseerimise lahtrisse (mitte kasutada ülerõivaste, spordirõivaste ega udusulgedest esemete korral). ▶ Lisage järgmise pesutsükli ajal sama koguse pesu kohta vähem pesuvahendit.
Seade ei tsentrifuugi suurel kiirusel.	Valitud on väike tsentrifuugimiskiirus. ▶ Järgmisel korral seadistage pesutsükli suurem tsentrifuugimiskiirus.  on aktiveeritud. ▶ Valige kangatüübile sobivam programm. Süsteem on tuvastanud tasakaalustamata pesukoguse ja kasutatakse väiksemat tsentrifuugimiskiirust, et trumlis olev pesukogus tasakaalustada. ▶ Jaotage pestavad esemed trumlis ümber. Märkus: Kui võimalik, pange trumli suuri kui ka väikseid esemeid. See võimaldab pesul tsentrifuugimise ajal paremini jaotuda. ▶ Käivitage Spin programm.

Probleem	Põhjus ja võimalik lahendus
Tsentrifuugimisprogramm ei käivitu.	<p>Heitveetoru või vee väljalaskevoolik on blokeeritud.</p> <p>▶ Puhastage heitveetoru ja vee väljalaskevoolik</p> <p>Heitveetoru või vee väljalaskevoolik on millegi vahele kinni jäänud või sõlmes.</p> <p>▶ Veenduge, et heitveetoru ja vee väljalaskevoolik ei ole sõlmes ega millegi vahele kinni jäänud.</p>
	<p>See ei ole rike - pesukoguse tasakaalustamise süsteem on tsentrifuugimistsükli peatanud, sest pesu on ebaühtlaselt jaotatud.</p> <p>▶ Jaotage pestavad esemed trumlis ümber.</p> <p>Märkus: Kui võimalik, pange trumliste nii suuri kui ka väikseid esemeid. See võimaldab pesul tsentrifuugimise ajal paremini jaotuda.</p> <p>▶ Käivitage Spin programm.</p>
Kiire susisev müra.	<p>Vesi uhatakse surve all pesuvahendi sahtlisse.</p> <p>▶ See ei ole rike - tegemist on tavalise töömüraga.</p>
Vali müra tsentrifuugimise ajal.	<p>Seade ei ole õigesti tasakaalu seadistatud.</p> <p>▶ → «<i>Seadme tasakaalu seadistamine</i>», lk 15</p>
Vali müra tsentrifuugimise ajal.	<p>Seadme jalad ei ole tasakaalu fikseeritud.</p> <p>▶ Kindlustage seadme jalad.</p> <p>→ «<i>Seadme tasakaalu seadistamine</i>», lk 15</p>
	<p>Transpordipoldid ei ole eemaldatud.</p> <p>▶ → «<i>Transpordipoltide eemaldamine</i>», lk 13</p>
Kolksuv müra, lõgisemine äravoolupumbas.	<p>Äravoolupumpa on sattunud võõrkehad.</p> <p>▶ → «<i>Äravoolupumba puhastamine</i>», lk 34</p>
Lürpiv, rütmiline imemishääli.	<p>Äravoolupump on aktiivne, pesuvett pumbatakse välja.</p> <p>▶ See ei ole rike - tegemist on tavalise töömüraga.</p>
Pesuesemed kortsuvad.	<p>Tsentrifuugimiskiirus on liiga suur.</p> <p>▶ Järgmisel korral seadistage pesutsüklile väiksem tsentrifuugimiskiirus.</p> <p>Pestavaid esemeid on liiga palju.</p> <p>▶ Järgmisel korral pange seadmesse vähem pestavaid esemeid.</p> <p>Valitud on kangatüübile sobimatu programm.</p> <p>▶ Valige kangatüübile sobivam programm.</p>

Probleem	Põhjus ja võimalik lahendus
Pesuvahend või pe- suepehmendaja tilgub tihendist välja ja koguneb põrandale.	Pesuvahendi sahtlis on liiga palju pesuvahendit / kangapehmendajat. ▶ Järgige vedelepesuvahendi ja kangapehmendaja doseerimisel pesuvahendi sahtlil toodud märgistust ja ärge doseerige seda üle.
Tsentrifuugimise tulemus ei ole rahuldav. Pestud esemed on liiga märjad / liiga niisked.	Valitud on väike tsentrifuugimiskiirus. ▶ Järgmisel korral seadistage pesutsüklile suurem tsentrifuugimiskiirus. ▶ Käivitage Spin programm..
	☞ on aktiveeritud.
	▶ Valige kangatüübile sobivam programm.
	Heitveetoru või vee väljalaskevoolik on blokeeritud.
	▶ Puhastage heitveetoru ja vee väljalaskevoolik.
	Heitveetoru või vee väljalaskevoolik on millegi vahele kinni jäänud või sõlmes.
	▶ Veenduge, et heitveetoru ja vee väljalaskevoolik ei ole sõlmes ega millegi vahele kinni jäänud.
	Pesukoguse tasakaalustamise süsteem on tsentrifuugimistsükli peatanud, sest pestavad esemed on ebaühtlaselt jaotatud.
	▶ Jaotage pestavad esemed trumlis ümber.
	Märkus: kui võimalik, pange trumlissee nii suuri kui ka väikeseid esemeid. See võimaldab pesul tsentrifuugimise ajal paremini jaotuda.
	▶ Käivitage Spin programm.
	Süsteem on tuvastanud tasakaalustamata pesukoguse ja kasutatakse väiksemat tsentrifuugimiskiirust, et trumlis olev pesukogus tasakaalustada.
	▶ Jaotage pestavad esemed trumlis ümber.
	Märkus: kui võimalik, pange trumlissee nii suuri kui ka väikeseid esemeid. See võimaldab pesul tsentrifuugimise ajal paremini jaotuda.
	▶ Käivitage Spin programm.
Niisketel pestud esemetel on pesuvahendijäägid.	Pesuvahendid võivad sisaldada veeslahustumatuid aineid, mis jäävad pestud esemetele.
	▶ Käivitage Rinse programm.
Kuivadel pestud esemetel on pesuvahendijäägid.	Pesuvahendid võivad sisaldada veeslahustumatuid aineid, mis jäävad pestud esemetele.
	▶ Harjake esemeid pärast pesemist ja kuivatamist.

Probleem	Põhjus ja võimalik lahendus
Vesi lekib vee sisse- laskevoolikust.	Vee sisselaskevoolik ei ole õigesti / tugevasti ühendatud. 1. Ühendage veevoolik sisselaskevoolik õigesti. → « <i>Vee sisselaskevooliku ühendamine</i> », lk 14 2. Keerake kruvi kinni.
Vesi lekib vee välja- laskevoolikust.	Vee väljalaskevoolik on kahjustunud. ▶ Vahetage kahjustunud vee väljalaskevoolik välja. Vee väljalaskevoolik ei ole õigesti ühendatud. ▶ Ühendage vee väljalaskevoolik õigesti. → « <i>Vee väljalaskeühenduse tüübid</i> », lk 15
Seadmesse on tekkinud ebameeldiv lõhn.	Niiskus ja pesuvahendi jäägid võivad tekitada baktereid. ▶ → « <i>Trumli puhastamine</i> », lk 33 ▶ Kui te seadet ei kasuta, jätke seadme uks ja pesuvahendi sahtel lahti, et jääkvesi saaks aurustuda.

17.1 Lahti lukustamine hädaolukorras

Ukse lahti lukustamine

Nõue: äravoolupump on tühi. → lk 34

- 1. TÄHELEPANU!** Väljavoolav vesi võib põhjustada varalist kahju.
- ▶ Ärge avage seadme ust, kui näete, et vesi voolab läbi klaasi. Tõmmake hädaolukorra vabastusnupp tööriista abil allapoole ja vabastage see.

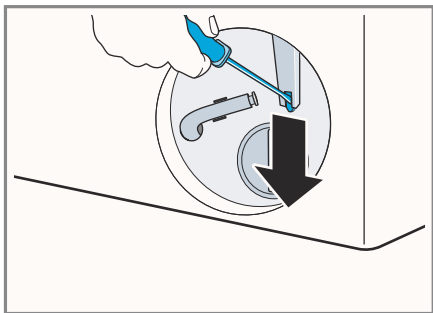

- ✓ Ukselukk on nüüd lahti lukustatud.
- 2.** Sisestage hooldustööde klapp ja lukustage see oma kohale.
 - 3.** Sulgege hooldustööde klapp.

18 Transport, hoiustamine ja kasutuselt kõrvaldamine

Siit leiate teavet selle kohta, kuidas valmistada seadet ette transportimiseks ja hoiustamiseks. Samuti saate siit teavet selle kohta, kuidas kasutuskõlbmatuks muutunud seadmeid kasutuselt kõrvaldada.

18.1 Seadme eemaldamine

Märkus: Lisateavet saate digitaalsest kasutusjuhendist, skannides sisukorras või veebilehel www.bosch-home.com olevat QR-koodi.

- 1.** Keerake veekraan kinni.
- 2.** Vee sisselaskevooliku tühjendamine.
- 3.** Lülitage seade välja.
- 4.** Tõmmake pistik pesast välja.
- 5.** Laske ülejäänud pesuveesi välja.
→ «Äravoolupumba puhastamine», lk 34
- 6.** Ühendage voolikud küljest lahti.

18.2 Transpordipoltide sisestamine

Kindlustage seade transportimise ajaks, kasutades selleks transpordipolte, et vältida kahjustusi.

- 1.** Vajadusel kasutage kaitsekattete eemaldamiseks kruvikeerajat.

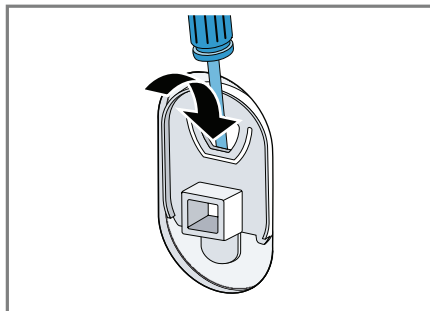

Hoidke kaitsekatted alles.

- 2.** Paigaldage neli transpordipolti. Vt kirjeldust osas
→ "Transpordipoltide eemaldamine", lk 13 ja toimige vastupidises järjekorras.

18.3 Seadme uuesti kasutamine

- ▶ Lisateavet vt
→ "Paigaldamine ja ühendamine", lk 12 ja
→ "Enne esimest kasutuskorda", lk 19.

18.4 Seadme kasutuselt kõrvaldamine

Vana seadme ringlusse andmisel eraldatakse sellest hinnalised toormaterjalid.

HOIATUS!

Tervisekahjustuste oht!

Lapsed võivad end seadmesse lukustada ja enda elu ohtu seada.

- ▶ Ärge paigaldage seadet ukse taha, sest see võib seadme ukse blokeerida või selle täielikku avamist takistada.
- ▶ Kui seade on muutunud kasutuskõlbmatuks, tuleb selle toitejuhe eemaldada. Tõmmake pistik pesast välja, lõigake toitejuhe seadme küljest ära ja lõhkuge seadme ukse lukk, nii et seadme ust ei saa enam sulgeda.

1. Tõmmake seadme pistik pesast välja.
2. Lõigake seadme toitejuhe küljest.
3. Kõrvaldage seade kasutusest keskkonnasäästlikul viisil.
Sellekohast teavet saate seadme edasimüüjalt või kohalikust omaavalitusest.



See seade on tähistatud vastavalt Euroopa direktiivile 2012/19/EÜ elektri- ja elektroonikaseadmete jäätmete kohta (WEEE). Selle direktiiviga sätestatakse kogu ELi hõlmav raamistik kasutuskõlbmatuks muutunud seadmete tagastamise ja ümbertöötlemise kohta.

19 Klienditeenindus

Kui teil on seadme kasutamise kohta küsimusi, te ei suuda seadme töös tekkinud tõrkeid ise lahendada või seade vajab remonti, pöörduge klienditeeninduskeskusesse.

Seadme funktsioonidele vastavaid originaalvaruosid vastavalt saab soetada klienditeeninduskeskusest vähemalt 10 aastat alates kuupäevast, millal seade Euroopa Majanduspiirkonnas turule tuli.

Märkus: garantiiajal on klienditeeninduskeskuse abi tasuta.

Täpset teavet teie riigis kehtiva garantiiaja ja garantiitingimuste kohta saate klienditeenindusest, toote edasimüüjalt ja meie veebilehelt. Klienditeenindusse helistades peate ütlema oma seadme tootenumbri (E-number) ja tootmisseria numbrit (FD-number).

Klienditeeninduskeskuste kontaktid leiate kaasasolevast klienditeeninduskeskuste kataloogist või meie veebisaidilt.

19.1 Tootenumber (E-number) ja tooteseeria number (FD-number)

Tootenumbri (E-number) ja tooteseeria numbrit (FD-number) leiate seadme andmeplaadilt. Sõltuvalt mudelist asub seadme andmeplaat:

- seadme ukse siseküljel,
- hooldustööde klapi siseküljel,
- seadme tagaküljel.

Märkige oma seadme vastavad andmed ja klienditeeninduskeskuse telefoninumber üles, et need oleksid hõlpsasti kättesaadavad.

20 Elektribimise väärtused

Alljärgnev teave on toodud vastavalt ELi ökodisaini määrusele. Programmide (v.a **Eco 40-60**) väärtused on ainult ligikaudsed ja need on kindlaks määratud vastavalt kehtivale standardile EN60456.

Programm	Pesukogus (kg)	Programmi tööaeg (tundides) ¹	Energiakulu (kWh) ¹	Veekulu (l) ¹	Maksimumtemperatuur (°C) 5 min ¹	Tsentrifuugimiskiirus (p/min) ¹	Jääknisus (%) ¹
Eco 40- 60°C ²	9,0	3:48	0,870	75,0	38	1351	50,00
Eco 40- 60°C ²	4,5	2:54	0,370	40,0	27	1351	49,00
Eco 40- 60°C ²	2,5	2:22	0,180	30,0	23	1351	52,00
Cottons 20°C	9,0	3:44	0,400	98,0	23	1400	50,00
Cottons 40°C	9,0	3:44	1,290	98,0	44	1400	50,00
Cottons 60°C	9,0	3:44	1,750	98,0	60	1400	50,00
Prewash 40°C	9,0	4:14	1,330	110,0	44	1400	50,00
Easy Care 40°C	4,0	2:37	0,800	61,0	44	1200	30,00
Mix 40°C	4,0	1:05	0,640	44,0	42	1400	53,00
 Wool / Handwach 30°C	2,0	0:41	0,300	48,0	29	800	26,00

¹ Tegelikud väärtused võivad siintoodud väärtustest erineda sõltuvalt järgmistest teguritest: veesurve, -karedus ja -temperatuur, ümbritseva keskkonna temperatuur, pestavate esemete tüüp, kogus ja määrdumisaste, kasutatud pesuvahend, voolukõikumised ja valitud lisafunktsioonid.

² Külma veega (15 °C).katseprogramm vastavalt ELi ökodisaini direktiivile ja ELi energiamärgise määrusele..

23 Tehniline spetsifikatsioon

Siit leiate teabe ja arvulised väärtused oma seadme kohta.

Seadme kõrgus	84,8 cm
Seadme laius	59,8 cm
Seadme sügavus	63,2 cm
Kaal	67,9 kg ¹

¹ Sõltuvalt seadme spetsifikatsioonist

Maksimaalne koormus	9,0 kg
Toitepinge	220–240 V, 50-60 Hz
 Minimaalne paigalduskaitse	10 A
Nimivõimsus	2300 W

¹ Sõltuvalt seadme spetsifikatsioonist

Elektrikulu	<ul style="list-style-type: none"> ■ Väljalülitatud režiim: 0,15 W ■ Ooterežiim: 0,50W
Veesurve	<ul style="list-style-type: none"> ■ Miinimum: 100 kPa (1 baar) ■ Maksimum: 1000 kPa (10 baari)
Vee sisselaske- oliku pikkus	150 cm
Vee väljalaske- oliku pikkus	150 cm
Toitejuhtme pikkus	210 cm
¹ Sõltuvalt seadme spetsifikatsioonist	

Rohkem teavet oma seadme kohta leiate veebilehelt <https://eprel.ec.europa.eu/>¹. See veebiaadress on seotud ametliku EU EPREL tooteandmebaasiga. Selle juhendi trükkimise ajal ei ole seda veebiaadressi veel avalikustatud. Seetõttu järgige toote mudelite otsimise juhiseid. Toote identifitseerimisnumber moodustub seadme andmeplaadil toodud tootenumbris (E-number) enne kaldkriipsu olevatest tähemärkidest. Toote identifitseerimisnumbri leiate ka ELi energiamärgise esimeselt realt.

¹ Kehtib ainult Euroopa Majanduspiirkonna riikidele

Kallis klient,

Sõltumata teie elukohast on meie klienditeenindus alati teie käeulatuses ja üks meie hooldustehnikute vastutab just teie piirkonna eest.

Meie soovitus teile:

Palun kontrollige enne klienditeenindusse helistamist, kas saate oma seadme töös tekkinud häire kõrvaldamisega iseseisvalt hakkama. Nii hoidute kohustusest maksta hooldustehniku visiidist tulenevat väljakutsetasu. Vastavad nõuanded leiате oma seadme kasutusjuhendist.

Meil on hea meel teid aidata – kiiresti, asjatundlikult ja mõistliku hinnaga!

Meie kvalifitseeritud hooldustehnikud on teie käsutuses igas riigis. Neil on olemas vajalikud originaalvaruosad kõikide seadmete remontimiseks. See säästab aega ja kulutusi.

Rike? See saab kõrvaldatud!

Käesolevas voldikus on toodud klienditeeninduste aadressid ja telefoninumbrid riikide kaupa.

Järgnevate andmete edastamisega saate oma probleemi lahendamist veelgi kiirendada.

Palun edastage meile järgnev info:

1. Oma täpne aadress ja telefoninumber
2. Täpne probleemi kirjeldus
3. Ostukuupäev
4. Tootenumber (E-number) tüübisildilt
5. Tootmiskuupäev (FD-number) tüübisildilt

Seadme tüübisildi näide



Vaadake oma seadme kasutusjuhendist, kus asub teie seadme tüübisilt.

Käesolevas voldikus loetletud teeninduskeskused on ette nähtud ainult meie ametlike kohalike edasimüüjate kaudu müüdnud seadmete hooldamiseks ja remontimiseks.

Sellel põhjal soovime me vajadusel hankida varuosi ja sooritada vajalikke remonttöid ka teistes riikides ostetud ning kaudsel teel imporditud seadmetele.

Garantii tingimused

Sellele seadmele antava garantii tingimused määrab kindlaks meie edasimüüja selles riigis, kus seadet müüakse. Täpsemat infot garantii tingimuste kohta saate igal hetkel seadme edasimüüjal/ kauplusest, kellelt te oma seadme ostsite, või meie ametlikust müügiesindusest teie riigis. Garantiinõuete korral peab esitama ostukviitungi.

Eesti / Estonia

TEENINDUSKESKUSED

Eliser OÜ

Mustamäe tee 24

10621 Tallinn

Telefon: +372 665 0090

hooldus@eliser.ee

www.kodumasinatereмонт.ee

Renerki Kaubanduse OÜ

Tammsaare tee 134B

12918 Tallinn

Telefon: +372 51 67 171

klienditeenindus@renerk.ee

www.renerk.ee